

LS13N-4

| | |
|---------------------|----------------|
| Famille | Lave-vaisselle |
| Largeur commerciale | 60 cm |
| Hauteur commerciale | 85 cm |
| Type d'installation | Pose-libre |
| Nombre de paniers | 2 |
| Code EAN | 8017709261047 |

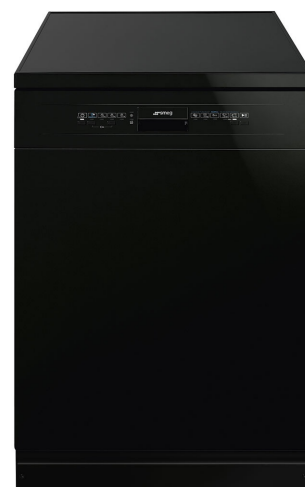

Programmes



| | | | |
|------------------------|---------------------------|----------------------|-----|
| Nombre de programmes | 5 + 5 programmes rapides | Ultraclean | Oui |
| Températures de lavage | 38, 45, 50, 55, 65, 70 °C | Quotidien 1/2 charge | Oui |
| Trempage | Oui | ECO rapide | Oui |
| Rapide 27 min | Oui | Délicat rapide | Oui |
| Verres | Oui | Programme 1 heure | Oui |
| ECO | Oui | Court & Intensif | Oui |

Options



| | | | |
|-----------------------|---|-------------------|-----|
| Option départ différé | 3-6-9 heures, avec trempage automatique | Option Quick Time | Oui |
|-----------------------|---|-------------------|-----|

Paniers



| | | | |
|--------------------------------------|-------------------------------|--|--------------------------|
| Couleur des paniers | Gris | Panier inférieur | Avec 2 supports pliables |
| Couleur des supports des paniers | Gris | Insert casse gouttes dans le panier inférieur | Oui |
| Poignée | Panier supérieur et inférieur | Dimensions maximales des plats à charger sur le panier inférieur | 30,0 cm |
| Panier supérieur | Avec inserts centraux fixes | | |
| Panier supérieur réglable en hauteur | Sur trois niveaux | | |

| | | | |
|---|---------|--------------------------------------|--|
| Dimensions maximales des plats à charger sur le panier supérieur | 23,5 cm | Couleur des supports internes | Inserts casse-goutte bleu, Poignées bleu ciel, Plaque de réglage sur trois niveaux du deuxième panier bleu ciel, Orbital Bleu ciel |
| | | Panier à couverts | 13 couverts oscillant |

Technologie



| | | | |
|--|---------------------------|--|--|
| Largeur du produit | 598 mm | Alimentation d'eau | Simple; eau froide/chaude Max 60°C - économie d'énergie avec eau chaude jusqu'à 35% |
| Profondeur du produit | 600 mm | Dureté maximale de l'eau | 100°FH;58°dH |
| Hauteur du produit | 848 mm | Système de séchage | A condensation naturelle |
| Commandes | Électronique | Matériau de la cuve | Inox |
| Pictogrammes des programmes | Symboles | Filtre | Inox |
| Voyant de sel | Témoin | Élément chauffant hors cuve | Oui |
| Voyant de liquide de rinçage | Témoin | Charnières | Charnières équilibrées à pivot fixe |
| Indicateur de déroulement programme | Oui | Pieds réglables | Pour simple mise à niveau |
| Indicateur de fin de cycle | Signal sonore | Panneau arrière | Oui, avec un contrepoids couvert |
| Système de lavage | Orbital | Profondeur du lave-vaisselle porte ouverte (mm) | 1168 |
| Douchette d'aspersion | Simple | Top amovible | Oui, avec KIT en option |
| Adoucisseur d'eau | Avec réglage électronique | Top | En plastique |
| Système de sécurité dégâts des eaux | Antifuite | | |

Raccordement électrique

| | | | |
|-------------------------------|--------------|---|-----------|
| Type de prise | (F;E) Schuko | Fréquence | 50 Hz |
| Puissance nominale (W) | 1800 W | Type de connexion | Monophasé |
| Intensité | 10 A | Longueur du câble d'alimentation | 140 cm |
| Tension | 220-240 V | | |

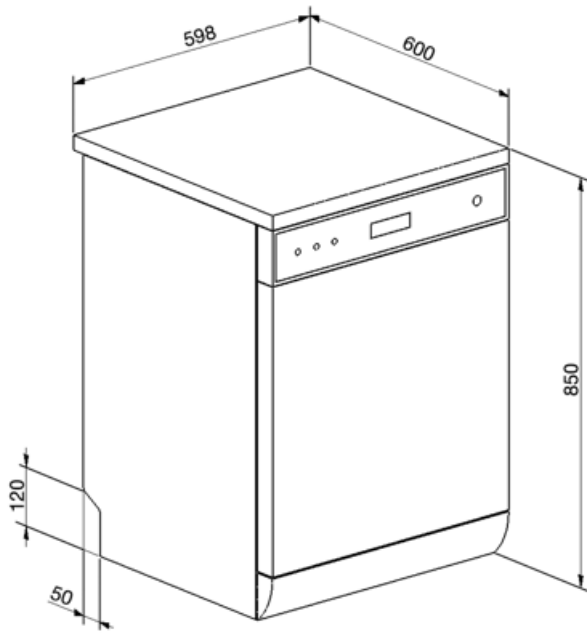

Not included accessories

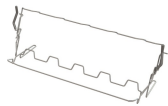

KITGH

Kit supports pour verres à pieds, à placer dans le panier inférieur. Compatible avec les modèles avec supports abattables dans le panier inférieur.

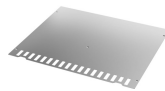

KITINC















Une barre d'acier fixée sur le dessus bloquera le lave-vaisselle en haut.



KITPLV2

kit d'extension pour lave-vaisselle et lave-linge : longueur 2 m.

Symbols glossary (TT)

-  A+ : Les produits Smeg, en classe énergétique A, A+, A++ et A+++, permettent de réduire la consommation d'énergie tout en gardant une efficacité maximale et en garantissant un meilleur respect de l'environnement.
-  Inserts casse-goutte : Les inserts casse-goutte, fournis dans le panier inférieur, améliorent les résultats de séchage, évitant ainsi l'accumulation de gouttes entre la vaisselle et le panier.
-  Le niveau sonore silencieux est atteint grâce à une excellente isolation et à des dispositifs spéciaux, conçus spécifiquement pour absorber le bruit généré pendant le fonctionnement du lave-vaisselle. Dans la gamme il y a des modèles avec différents niveaux sonores.
-  Demi-charge quotidien : Le programme demi-charge quotidien est conçu pour laver quelques plats normalement sales.
-  Eco : Le programme Eco est adapté au lavage de la vaisselle normalement sale. L'utilisation du programme Eco vous garantit les meilleures performances en termes de l'efficacité énergétique.
-  Normal-rapide : Le programme Normal est adapté à la vaisselle d'usage quotidien, sans encrassement particulier. Le programme Normal-rapide réduit la durée du lavage.
-  Court & Intensif : Le programme Court & Intensif convient aux casseroles et poêles normalement sales et à la vaisselle sans résidus secs, qui ne nécessitent pas de lavage complet.
-  Watersave : C'est un système de gestion de l'eau qui, en garantissant les meilleurs résultats de lavage et la consommation d'énergie la plus faible, vous permet de laver une pleine charge avec seulement 12 litres d'eau.
-  StopAqua Simple : Lave-vaisselle : Le dispositif StopAqua Simple est capable de détecter, grâce à un capteur placé dans le bac sous la cuve, les fuites accidentelles d'eau. Dans ce cas, le cycle de lavage s'arrête et l'eau est expulsée par le tuyau d'évacuation. Lave-linge : Le dispositif StopAqua à l'aide d'une double gaine étanche, est capable de détecter une fuite d'eau sur le tuyau d'entrée. Dans ce cas, l'entrée d'eau près de la connexion au raccord du robinet est bloquée.
-  Départ différé : Avec l'option Départ différé il est possible de retarder jusqu'à 24 heures le démarrage du programme souhaité afin de programmer le fonctionnement du lave-vaisselle dans la période souhaitée (par ex. la nuit). Lorsque la porte est fermée, le lave-vaisselle effectue un trempage à l'issue duquel le "retard de programme" réglé est activé.
-  Système Orbital : Ce système est constitué d'un double bras qui, grâce aux rotations superposées et simultanées, permet d'atteindre tout l'espace interne de manière uniforme.
-  Délicat rapide : Le programme Délicat rapide réduit la durée du cycle Délicat rapide, indiqué pour les plats délicats qui sont normalement ou légèrement sales.
-  Eco-rapide : Le programme Eco-rapide réduit la durée du cycle Eco, adapté à la vaisselle délicate et normalement sale.
-  Trempage : Le programme de trempage est conçu pour prélever les casseroles et les poêles à froid, en attendant un lavage plus poussé.
-  13 couverts : La gamme Smeg comprend des lave-vaisselle d'une capacité de 7, 10, 12, 13, 14 et 15 couverts selon le modèle.