

# LSA6444B2

Produktfamilie	Opvaskemaskiner
Kommerciel bredde	60 cm
Kommerciel højde	85 cm
Installation	Fritstående
Antal kurve	2
Motor	Enkelt fase
EAN-kode	8017709166557



## Programmer



Antal programmer	7+6 hurtigprogrammer	Skåne hurtig	Ja
Vasketemperaturer	38, 45, 50, 65, 70 °C	Daglig Hurtig	Ja
Iblødsætning	Ja	Normal hurtig	Ja
Rapid 27'	Ja	Auto 40-50	Ja
Glas	Ja	Auto 60-70	Ja
ØKO	Ja	Kraftigt og hurtigt	Ja
Skåneprogram	Ja	Super	Ja
ECO hurtig	Ja		

## Valgmuligheder



Energibesparelse med EnerSave	Ja	Indstillinger for tabs FlexiTabs	Ja
Forsinkelsestimer, tilvalg	Op til 24 timer	Quick Time valgmulighed	Ja
Variert fordeling valg af 1/2 fyldt FlexiZone	Ja	Hygiejnisk Hyclean-program	Ja

## Kurve



Farve på kurv	Grå	Største tallerken, der kan sættes i den øverste kurv	23,5 cm
Farve på kurvedele	Grå		

Håndtag	På øverste og nederste kurv	Nedre kurv	Med fire sammenklappelige stativer
Øvre kurv	Med faste tallerkenstøtter i midten	Nedre kurv med anti-dryp-indsatser	Ja
Højdejustering af den øverste kurv	På tre vandrette niveauer	Største tallerken, der kan sættes i den nederste kurv	30,0 cm
		Bestikkurv	13 kuverter, forskydelig

## Tekniske egenskaber



Bredde (mm)	598 mm	Turbiditetssensor	Ja
Dybde (mm)	600 mm	Aquatest	
Displaytype	4 ciffer	Beskyttelsessystem mod oversvømmelse	Total Aquastop
Produkt højde (mm)	848 mm	Vandtilførsel	Enkelt, koldt/varmt vand maks. 60 °C - energibesparende med varmt vand op til 35 %
Betjeninger	Elektronisk	Maks. vandhårdhed	100°FH;58°DH
Display	Forsinket start, Visning af programtid, Visning af tid til slut	Tørresystem	Naturlig kondensstørring med automatisk EnerSave lågeåbningssystem ved slutningen af programmet
Programgrafik	Symboler	Kar, materiale	Rustfrit stål
Tænd/sluk-indikator	Ja	Filter	Rustfrit stål
Salt indikatorlampe	Lys	Skjult varmeelement	Ja
Indikator for afspændingsmiddel	Lys	Hængsler	Selvbalerende med fast støttepunkt
Procesindikator	Ja	Justerbare fødder	Kun til udjævning
Slut på cyklus-indikator	På displayet, med lydsignal	Isoleringsniveau	Top
Vaskesystem	Orbital	Bagskjold	Yes, with covered counterweight
Tredje spulearm	Enkelt	Dybde af opvaskemaskine med åben låge (mm)	1168
Blødgøringsmiddel	Med elektronisk indstilling	Aftagelig top	Ja, med KIT, ekstraudstyr

## Elektrisk tilslutning

Stik	(F;E) Schuko	Frekvens (Hz)	50 Hz
Nominel effekt	1800 W	Type af forbindelse	Enkelt fase
Nuværende	10 A	Kabellængde	140 cm
Spænding	220-240 V		

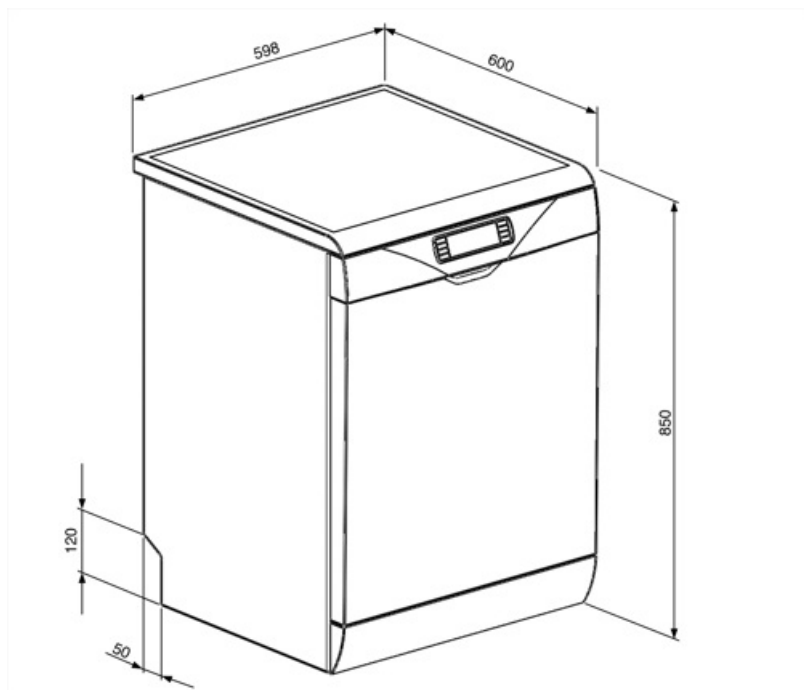

---

## Not included accessories

---

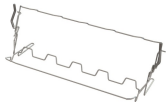

### KITGH

Kit glass holder. It has to be fitted on the first basket but only if there are foldable racks

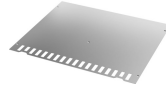

### KITINC





















en stålstang monteret på toppen blokerer opvaskemaskinen øverst.



### KITPLV2

Kit extension for dishwasher and washing machine: lenght mt. 2

## Symbols glossary (TT)

-  A+++ Apparater med dette symbol kan reducere energiforbruget med yderligere 30% i forhold til standard A-energivurderingen.
-  For at forbedre tørringen af service uden at efterlade pletter.
-  Denne mulighed er ideel til multifunktionsvaskemidler og gør det muligt at optimere vasken med fuld fordel af tabletterne med kombineret virkning. Når denne indstilling er aktiveret, bruges alt salt og afspændingsmiddel.
-  Hyclean: Når indstillingen HYCLEAN er valgt, udfører opvaskemaskinen en sidste skylning på 10 minutter ved en høj temperatur på 70 °C, hvilket eliminerer næsten alle bakterier for at opnå de højest mulige standarder for renhed. Hyclean-indstillingen kan vælges med næsten alle cyklusser ved temperaturer over 50 °C.
-  Orbital vaskesystem fordeler vand jævnt gennem 60 cm opvaskemaskinens rum og leder vand med præcision for at sikre en fremragende vask.
-  Auto 60°- 70°: Det automatiske program regulerer længden af en cyklus afhængigt af behovet for forvask og antallet af skylninger.
-  Skåneprogram: Skåneprogram er designet til sart service, der ikke er meget snavset.
-  Eco: Eco, dette økonomiske vaskeprogram bruger en lille mængde vand og energi for at give den mest miljøvenlige rengøringsmulighed.
-  Normal Hurtig: Program Normal Hurtig er velegnet til hurtig vask af blandet service til daglig brug.
-  PRG\_STRONG\_72dpi
-  Aquatest-sensoren er en elektronisk sensor, der måler graden af vandgennemslugtighed i slutningen af den indledende iblødsætningsfase. ud fra de målte værdier indstiller sensoren det bedst egnede program og opnår dermed de bedste vaskeresultater med den minimale mængde vand.
-  Forsinkelsestimer: Mulighed for at udskyde starten af det ønskede program med op til 24 timer for at programmere opvaskemaskinen til at køre på det ønskede tidspunkt.
-  FlexiZone: Halv belastning flexizone giver dig mulighed for at vaske en reduceret last, der sparer energi, vand og tid, og der er ingen begrænsninger for, hvor enhederne er placeret.
-  Støjniveau: Fremragende isolering og specielle enheder holder støj på et minimum.
-  Auto 40°- 50°: Det automatiske program regulerer længden af en cyklus afhængigt af behovet for forvask og antallet af skylninger.
-  Hverdagsvask Hurtig: Hverdagsvask program er velegnet til hurtig daglig opvask.
-  Skåne Hurtig: Program Skåne Hurtig er velegnet til hurtig vask af sart service.
-  Eco: Eco, dette økonomiske vaskeprogram bruger en lille mængde vand og energi for at give den mest miljøvenlige rengøringsmulighed.
-  Iblødsætningsprogram: Iblødsætningsprogrammet skyller for at forhindre, at snavs tørrer ud.
-  Stærk&Hurtig: Dette specielle program bruger mindre end 1 time på at fjerne det mest stædige snavs og indtørrede rester.



13 stedindstilling: Antal af stedindstillinger.



Total Acquastop: Ud over den delvise Acquastop-beskyttelse, der findes i alle Smeg opvaskemaskiner, har nogle modeller et elektronisk udstyr monteret på vandindtagsslangen, som overvåger vandstanden i maskinen, registrerer lækager i slangen og slukker vandforsyningen straks når det er nødvendigt.



WaterSave System sikrer de bedste vaskeresultater med et minimalt vandforbrug afhængigt af opvaskemaskinemodel.