

LSA6444B2

Tuoteryhmä	Astianpesukone
Myyntileveys	60 cm
Myyntikorkeus	85 cm
Asennuksen tyyppi	Vapaasti seisova
Korien lkm	2
Moottori	Yksi vaihe
EAN-koodi	8017709166557



Programs



Ohjelmien määrä	7+6 pikaohjelmaa	Hellävarainen pikaohjelma	Kyllä
Pesulämpötilat	38, 45, 50, 65, 70 °C	Pikaohjelma päivittäiseen käyttöön	Kyllä
Liotus	Kyllä	Normaali pikaohjelma	Kyllä
Pika 27 min	Kyllä	Automaattinen 40-50	Kyllä
Lasi	Kyllä	Automaattinen 60-70	Kyllä
ECO	Kyllä	Tehokas nopea Super	Kyllä
Hienopyykki	Kyllä		
ECO-pikaohjelma	Kyllä		

Vaihtoehdot



Energiansäästö	Kyllä	FlexiTabs-tablettiasetus	Kyllä
Viiveajastus	Enintään 24 tuntia, automaattinen liotus	Quick Time -valinta	Kyllä
FlexiZone-puolitäysi	Kyllä	Desifioiva vaihtoehto Hyclean	Kyllä

Korit



Korin väri	Harmaa	Suurin astia joka mahtuu yläkoriin	23,5 cm
Korin osien väri	Harmaa	Alakori	Neljä laskettavaa tukea

Kahva	Ylä- ja alakorissa	Alakorissa tippalukot	Kyllä
Ylemmässä korissa	Kiinteät keskitelineet	Suurin astia, joka mahtuu alakoriin	30,0 cm
Ylemmän korin korkeus	Kolmessa tasossa	Ruokailuvälinekori	Tilaa 13 henkilön astiastolle

Tekniset ominaisuudet



Leveys (mm)	598 mm	Sameusanturi Aquatest	Kyllä
Syvyys (mm)	600 mm	Tulvasuoja	Kokonais-Acquastop
Näytön tyyppi	4 numero	Vesiletku	Yksi: kylmä/kuuma vesi, enintään 60 °C - kuumaa vettä käytettäessä energiaa säästyy jopa 35 %
Tuotteen korkeus (mm)	848 mm	Maksimaallinen veden kovuus	100°FH;58°dH
Coksicoallinen veden kovuus	Elektroninen	Kuivausjärjestelmä	Kondensoiva kuivaus, automaattinen energiansäästö avaa oven kuivauksen päättyttyä
Näyttö	Käynnistysviive, Ohjelman ajan ilmaisu, Jäljellä olevan ajan ilmaisin	Altaan materiaali	Ruostumaton teräs
Ohjelman graafinen kuvaus	Symbolit	Suodatin	Ruostumaton teräs
On/off ilmaisin	Kyllä	Piilotettu lämpöelementti	Kyllä
Suolan indikaattori	Valo	Saranat	Itsetasapainottava, kiinteä tukipiste
Huuhteluaineen lisäämistarpeen ilmaisin	Valo	Säädettävät jalat	Vain tasonsäätöä varten
Ohjelman etenemisen ilmaisin	Kyllä	Eristyksen teho	Päällinen
Ohjelman päättymisen ilmaisin	Näytössä, äänimerkki	Takakansi	Yes, with covered counterweight
Pesujärjestelmä	Orbital	Astianpesukoneen syvyys luukun ollessa auki (mm)	1168
Kolmas pesuvarsi	Yksi	Irrotettava yläosa	Kyllä, lisävarustesarjan avulla
Vedenpehmentäjä	Elektroninen asetus		

Sähköliitântä

Sähköpistokkeen tyyppi	(F;E) Schuko	Taajuus	50 Hz
Nimellisteho	1800 W	Virtalähteen tyyppi	Yksivaiheinen
Virta	10 A	Johdon pituus	140 cm
Jännite	220-240 V		

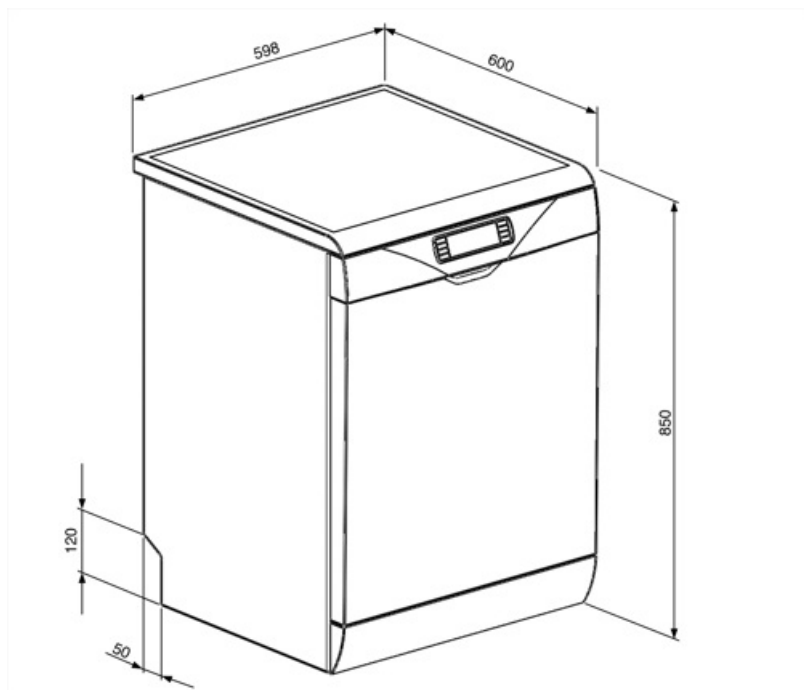

Not included accessories



KITGH

Kit glass holder. It has to be fitted on the first basket but only if there are foldable racks



KITINC







keittiötasoon kiinnitetty teräspalkki lukitsee astianpesukoneen ylhäältä.



KITPLV2

Kit extension for dishwasher and washing machine: lenght mt. 2

Symbols glossary (TT)

-  A+++: Laitteet, joissa on tämä symboli, voivat vähentää energiankulutusta vielä 30 % vakiona olevasta A-energialuokituksesta.
-  Astioiden kuivauksen tehostamiseksi tahroja jättämättä.
-  Ihanteellinen monitoimipesuaineille. Mahdollistaa pesun optimoinnin ja tarjoaa yhdistetyn tehon tablettien täydet edut. Kun tämä valinta on aktivoitu, mahdollisia huuhteluaineita ja suolaa käytetään.
-  Hyclean: Kun valittuna on HYCLEAN-vaihtoehto, astianpesukone suorittaa lopuksi 10 minuutin huuhtelun 70 °C:ssa poistaen kaikki bakteerit, jolloin tuloksena on paras puhtaustaso. Hyclea-vaihtoehto voidaan valita miltei kaikissa jaksoissa yli 50 °C:n lämpötiloissa.
-  Orbitaalinen pesujärjestelmä jakaa veden tasaisesti 60 cm:n pesukoneen tilaan ja johtaa veden tarkasti erinomaisen pesutuloksen takaamiseksi.
-  Auto 60°- 70°: Automaattinen ohjelma säätää jakson pituutta esipesun tarpeen ja tarvittavien huuhteluiden lukumäärän perusteella.
-  Hieno: Hellävarainen pesuohjelma on suunniteltu herkille astioille, joissa ei ole runsaasti likaa.
-  Säästö: Tämä säästävä pesuohjelma käyttää vain vähän vettä ja energiaa voidakseen tarjota ympäristöystävällisimmän puhdistusvaihtoehdon.
-  Normaali nopea: Normaali nopea ohjelma soveltuu eri astioiden nopeaan pesuun ja jokapäiväiseen käyttöön.
-  PRG_STRONG_72dpi
-  Tilaa 13 henkilön astiastolle: Kuinka monen henkilön astiastolle riittää tilaa.
-  Aquatest-anturi on elektroninen anturi, joka mittaa veden kirkkausasteen alun liotusvaiheen jälkeen. Tämän jälkeen anturi asettaa mitattujen arvojen perusteella sopivimman ohjelman saaden näin aikaan parhaat pesutulokset mahdollisimman vähäisellä veden määrällä.
-  Viiveajastin: Vaihtoehto viivästyttää halutun ohjelman alkua enintään 24 tuntia, jolloin astianpesukone voidaan ohjelmoida käymään halutun ajan verran.
-  FlexiZone: Puolikkaan täytön flexizonen ansiosta voit pestä pienemmän määrän säästämällä vettä ja aikaa, eikä astioiden asettamista ole rajoitettu.
-  Melutaso: Erinomainen eristys ja erikoislaitteet pitävät melun minimissään.
-  Auto 40°- 50°: Automaattinen ohjelma säätää jakson pituutta esipesun tarpeen ja tarvittavien huuhteluiden lukumäärän perusteella.
-  Päivittäinen nopea: Päivittäinen ohjelma soveltuu astioiden nopeaan päivittäiseen pesuun.
-  Nopea hieno: Nopea hieno -ohjelma soveltuu herkästi rikkoontuvien astioiden nopeaan pesuun.
-  Säästö: Tämä säästävä pesuohjelma käyttää vain vähän vettä ja energiaa voidakseen tarjota ympäristöystävällisimmän puhdistusvaihtoehdon.
-  Liotusohjelma: Liotusohjelma tarjoaa huuhtelun, joka estää lian kuivumisen.
-  Tehokas ja nopea: Tämä erityinen ohjelma päihittää alle 1 tunnissa pinttyneimmänkin lian ja kuivanneet jäämät.
-  Total Acquastop: Smegin astianpesukoneissa olevan osittaisen Acquastop-suojustoiminnon lisäksi joissakin malleissa on elektroninen laite, joka on kiinnitetty veden ottoletkuun ja joka valvoo koneen vesitasoja, tunnistaa letkuvuotoja ja sammuttaa vedensyötön heti tarvittaessa.



WaterSave-järjestelmä takaa parhaat pesutulokset vähäisellä vedenkulutuksella astianpesukoneen mallin perusteella.