

LSA6444B2

| | |
|---------------------|----------------|
| Famille | Lave-vaisselle |
| Largeur commerciale | 60 cm |
| Hauteur commerciale | 85 cm |
| Type d'installation | Pose-libre |
| Nombre de paniers | 2 |
| Moteur | Mono-phasé |
| Code EAN | 8017709166557 |



Programmes



| | | | |
|------------------------|--------------------------|-------------------|-----|
| Nombre de programmes | 7 + 6 programmes rapides | Délicat rapide | Oui |
| Températures de lavage | 38, 45, 50, 65, 70 °C | Quotidien rapide | Oui |
| Trempage | Oui | Programme 1 heure | Oui |
| Rapide 27 min | Oui | Auto 40-50 | Oui |
| Verres | Oui | Auto 60-70 | Oui |
| ECO | Oui | Court & Intensif | Oui |
| Délicat | Oui | Super | Oui |
| ECO rapide | Oui | | |

Options



| | | | |
|--|--|---------------------------------|-----|
| Option EnerSave, économie d'énergie | Oui | Option pour tablettes FlexiTabs | Oui |
| Option départ différé | Jusqu'à 24 heures, avec trempage automatique | Option Quick Time | Oui |
| Option 1/2 charge distribuée FlexiZone | Oui | Option hygiénisante Hyclean | Oui |

Paniers



| | | | |
|---------------------|------|--|---------|
| Couleur des paniers | Gris | Dimensions maximales des plats à charger sur le panier supérieur | 23,5 cm |
|---------------------|------|--|---------|

| | | | |
|---|--|---|---------------------------|
| Couleur des supports des paniers | Gris | Panier inférieur | Avec 4 picots rabattables |
| Poignée Panier supérieur | Panier supérieur et inférieur | Insert casse gouttes dans le panier inférieur | Oui |
| Panier supérieur réglable en hauteur | Avec inserts centraux fixes Sur trois niveaux | Dimensions maximales des plats à charger sur le panier inférieur | 30,0 cm |
| | | Panier à couverts | 13 couverts oscillant |

Technologie



| | | | |
|--|--|--|---|
| Largeur du produit | 598 mm | Capteur optique Aquatest | Oui |
| Profondeur du produit | 600 mm | Système de sécurité dégâts des eaux | Stop-Aqua total |
| Type d'afficheur | 4 chiffres | Alimentation d'eau | Simple; eau froide/chaude Max 60°C - économie d'énergie avec eau chaude jusqu'à 35% |
| Hauteur du produit | 848 mm | Dureté maximale de l'eau | 100°FH;58°DH |
| Commandes | Électronique | Système de séchage | Séchage naturel par condensation, avec système d'ouverture automatique de la porte EnerSave en fin de cycle |
| Afficheur | Programmation départ différé, Indication durée du programme, Indication temps résiduel | Matériau de la cuve | Inox |
| Pictogrammes des programmes | Symboles | Filtre | Inox |
| Indicateur Marche/Arrêt | Oui | Élément chauffant hors cuve | Oui |
| Voyant de sel | Témoin | Charnières | Charnières équilibrées à pivot fixe |
| Voyant de liquide de rinçage | Témoin | Pieds réglables | Pour simple mise à niveau |
| Indicateur de déroulement programme | Oui | Niveau d'isolation | Top |
| Indicateur de fin de cycle | Afficheur, avec signal sonore | Panneau arrière | Oui, avec un contrepoids couvert |
| Système de lavage | Orbital | Profondeur du lave-vaisselle porte ouverte (mm) | 1168 |
| Douchette d'aspersion | Simple | Top amovible | Oui, avec KIT en option |
| Adoucisseur d'eau | Avec réglage électronique | | |

Raccordement électrique

| | | | |
|-------------------------------|--------------|---|-----------|
| Type de prise | (F;E) Schuko | Fréquence | 50 Hz |
| Puissance nominale (W) | 1800 W | Type de connexion | Monophasé |
| Intensité | 10 A | Longueur du câble d'alimentation | 140 cm |
| Tension | 220-240 V | | |

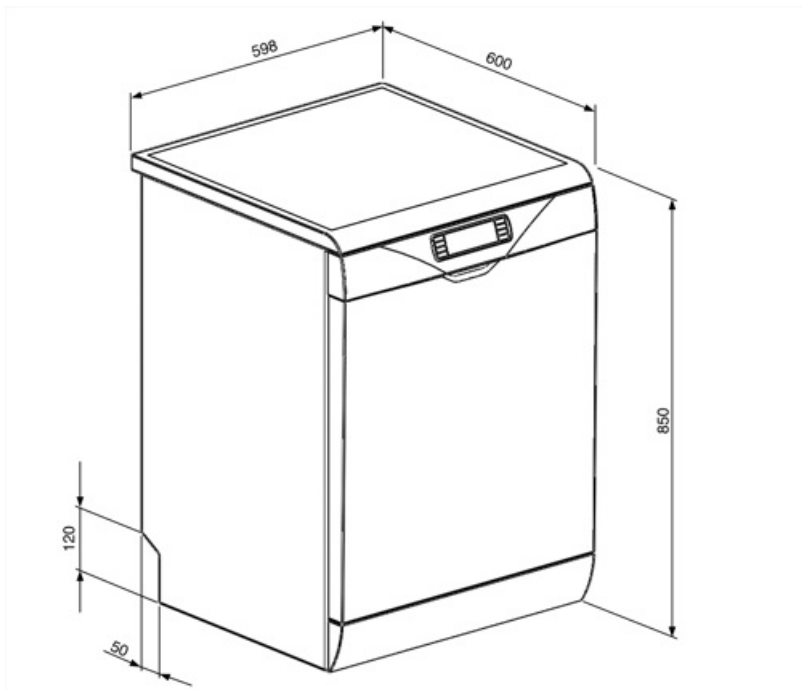

Not included accessories

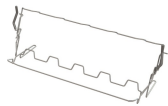

KITGH

Kit supports pour verres à pieds, à placer dans le panier inférieur. Compatible avec les modèles avec supports abattables dans le panier inférieur.

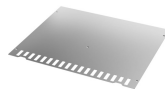

KITINC

















Une barre d'acier fixée sur le dessus bloquera le lave-vaisselle en haut.









KITPLV2

kit d'extension pour lave-vaisselle et lave-linge : longueur 2 m.

Symbols glossary (TT)

-  A+++ : Les produits Smeg, en classe énergétique A, A+, A++ et A+++ , permettent de réduire la consommation d'énergie tout en gardant une efficacité maximale et en garantissant un meilleur respect de l'environnement.
-  Inserts casse-goutte : Les inserts casse-goutte, fournis dans le panier inférieur, améliorent les résultats de séchage, évitant ainsi l'accumulation de gouttes entre la vaisselle et le panier.
-  Flexi Tabs est une option qui optimise le cycle de lavage pour donner les meilleurs résultats possibles quel que soit le type de détergent utilisé.
-  Hyclean : L'option Hyclean ajoute un dernier rinçage antibactérien au programme sélectionné.
-  Système Orbital : Ce système est constitué d'un double bras qui, grâce aux rotations superposées et simultanées, permet d'atteindre tout l'espace interne de manière uniforme.
-  Auto 60°-70° : Le programme Auto 60°-70° est conçu pour la vaisselle normale ou très sale. Il garantit les meilleures performances grâce à l'action automatique du capteur de turbidité Aquatest qui optimise les principaux paramètres de lavage tels que le temps, la température et la charge en eau.
-  Délicat : Le programme Délicat convient aux plats délicats normalement sales.
-  Eco : Le programme Eco est adapté au lavage de la vaisselle normalement sale. L'utilisation du programme Eco vous garantit les meilleures performances en termes de l'efficacité énergétique.
-  Aquatest : Le capteur Aquatest est un capteur optique qui mesure le degré de transparence de l'eau à la fin de la phase initiale de trempage. Sur la base des valeurs mesurées, le capteur règle le programme le plus approprié, pour utiliser uniquement la quantité d'eau nécessaire, tout en garantissant la meilleure efficacité de lavage.
-  Départ différé : Avec l'option Départ différé il est possible de retarder jusqu'à 24 heures le démarrage du programme souhaité afin de programmer le fonctionnement du lave-vaisselle dans la période souhaitée (par ex. la nuit). Lorsque la porte est fermée, le lave-vaisselle effectue un trempage à l'issue duquel le "retard de programme" réglé est activé.
-  FlexiZone ½ : Pour des lavages à chargement réduit, la 1/2 charge FlexiZone permet d'entreposer la vaisselle comme d'habitude dans les deux paniers.
-  Le niveau sonore silencieux est atteint grâce à une excellente isolation et à des dispositifs spéciaux, conçus spécifiquement pour absorber le bruit généré pendant le fonctionnement du lave-vaisselle. Dans la gamme il y a des modèles avec différents niveaux sonores.
-  Auto 40°- 50° : Le programme Auto 40°-50° est conçu pour les casseroles et poêles normalement sales qui doivent être lavées immédiatement après usage. Le pré-lavage et la température de lavage sont automatiquement déterminés en fonction du type et de la quantité de saleté à l'aide du capteur Aquatest.
-  Quotidien Rapide : Le programme Quotidien rapide réduit la durée du cycle quotidien et convient aux plats légèrement sales.
-  Délicat rapide : Le programme Délicat rapide réduit la durée du cycle Délicat rapide, indiqué pour les plats délicats qui sont normalement ou légèrement sales.
-  Eco-rapide : Le programme Eco-rapide réduit la durée du cycle Eco, adapté à la vaisselle délicate et normalement sale.

-  **Normal-rapide** : Le programme Normal est adapté à la vaisselle d'usage quotidien, sans encrassement particulier. Le programme Normal-rapide réduit la durée du lavage.
-  **Programme Fort**
-  **13 couverts** : La gamme Smeg comprend des lave-vaisselle d'une capacité de 7, 10, 12, 13, 14 et 15 couverts selon le modèle.
-  **Watersave** : C'est un système de gestion de l'eau qui, en garantissant les meilleurs résultats de lavage et la consommation d'énergie la plus faible, vous permet de laver une pleine charge avec seulement 8,5 litres d'eau.
-  **Trempage** : Le programme de trempage est conçu pour prélever les casseroles et les poêles à froid, en attendant un lavage plus poussé.
-  **Court & Intensif** : Le programme Court & Intensif convient aux casseroles et poêles normalement sales et à la vaisselle sans résidus secs, qui ne nécessitent pas de lavage complet.
-  **Système Stop Aqua total** : Le dispositif prévient les dégâts des eaux grâce à un micro-interrupteur placé sous la cuve, qui bloque instantanément l'entrée de l'eau dans la machine. Une sécurité supplémentaire est garantie par une électrovanne intégrée dans le tuyau d'alimentation coupant l'eau au robinet.