

LSA6444B2

Produktgruppe	Oppvaskmaskine
Kommersiell bredde	60 cm
Kommersiell høyde	85 cm
Installasjonstype	Frittstående
Ant. kurver	2
Motor	Enfase
EAN-kode	8017709166557



Programs



Antall programmer	7 + +6 hurtigprogrammer	Finvask, hurtig	Ja
Vasketemperaturer	38, 45, 50, 65, 70 °C	Daglig hurtig	Ja
Bløtlegging	Ja	Normal hurtig	Ja
Hurtig 27'	Ja	Auto 40-50	Ja
Glass	Ja	Auto 60-70	Ja
ECO	Ja	Intensiv og hurtig	Ja
Finvask	Ja	Super	Ja
ECO hurtig	Ja		

Funksjoner



Energibesparing med EnerSave	Ja	Funksjoner for multitabletter	Ja
Forsinkelsestimerfunksjon	Opp til 24 timer, med automatisk bløtlegging	Hurtigtidsvalg	Ja
FlexiZone for halv last i over- eller underkurv	Ja	Hygienisk program: Hyclean	Ja

Kurver



Farge på kurv	Grå	Maksimal belastning i oppvaskmaskinens øvre kurv	23,5 cm
Farge på kurvdeler	Grå		

Håndtak	På over- og underkurv	Nedre kurv	Med fire sammenleggbare hyller
Øvre kurv	Med fast støtte	Nedre kurv med antidrypp innlegg	Ja
Høydejustering av den øvre kurv	I tre horisontale nivåer	Maksimal belastning i oppvaskmaskinens underkurv	30,0 cm
		Bestikkkurv	Plass til 13 kuvert

Tekniske egenskaper



Bredde (mm)	598 mm	Turbiditet sensor Aquatest	Ja
Dybde (mm)	600 mm	Flomvern system Vanntilførselsrør	Total Aquastop Enkelt; kaldt/varmt vann opptil 60 °C - opp til 35 % energibesparelse
Antall tegn i display	4 siffer	Maks vannhardhet Tørkesystem	100°FH;58°DH Naturlig kondensstørking, med EnerSave automatisk døråpning ved programslutt
Produktets høyde (mm)	848 mm	Rørmateriale	Rustfritt stål
Kontroller	Elektronisk	Filter	Rustfritt stål
Display	Forsinket start, Programindikator, Resttidsindikator	Skjult varmeelement	Ja
Grafikk program	Symboler	Hengsler	Selvbalanserende med fast støttepunkt
På / av-indikator	Ja	Justerbare føtter	Bare for utjevning
Saltlys indikator	Lampe	Isolasjonsnivå	Topp
Skyllehjelp indikator	Lampe	Bakdeksel	Yes, with covered counterweight
Fremdriftsindikator	Ja	Dybde på oppvaskmaskine med åpen dør (mm)	1168
Stoppsyklus indikator	På display, med lydsignal	Avtakbar benkeplate	Ja, med KIT som tilvalg
Vaskesystem	Orbital		
Tredje spylearm	Enkelt		
Vann mykner	Med elektronisk innstilling		

Elektrisk tilkobling

Støpseltype	(F;E) Schuko	Frekvens	50 Hz
Nominell effekt	1800 W	Type tilkobling	Single-fase
Strøm	10 A	Lengde på ledning	140 cm
Spenning	220-240 V		

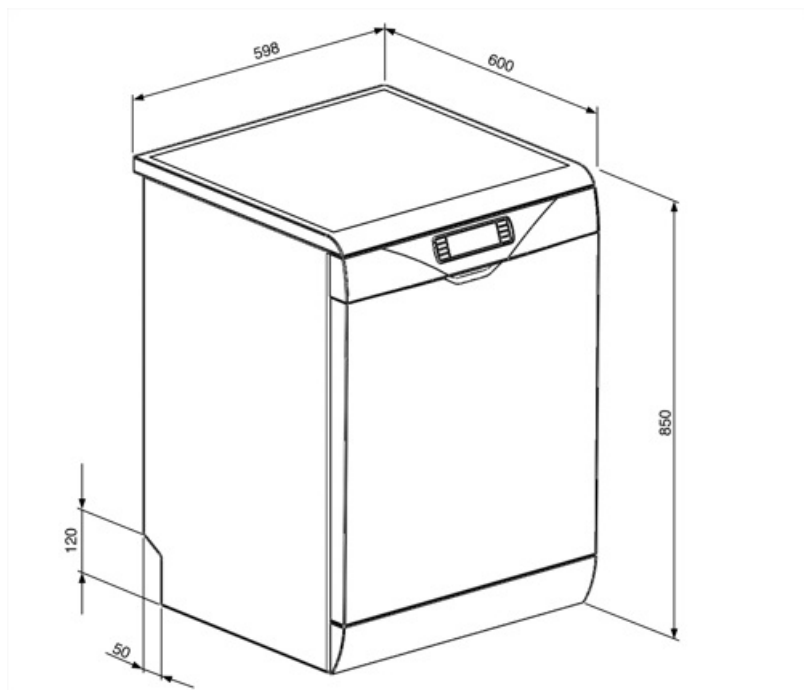

Not included accessories



KITGH

Kit glass holder. It has to be fitted on the first basket but only if there are foldable racks



KITINC























En stålstang montert på toppen vil blokkere oppvaskmaskinen i overkant.



KITPLV2

Kit extension for dishwasher and washing machine: lenght mt. 2

Symbols glossary (TT)

-  A+++: Apparater med dette symbolet kan redusere energiforbruk med ytterligere 30% fra standard A energimerking.
-  For å forbedre tørkingen av oppvasken.
-  Ideelt for multifunksjonsvaskemiddel. Denne funksjonen gir optimal vask og utfylles av tablettene med kombinert virkning. Når denne funksjonen er aktivert vil det ikke brukes salt og skyllemiddel.
-  Hyclean: Når HYCLEAN er blitt valgt vil oppvaskmaskinen foreta en avsluttende 10 minutters skylning ved høy temperatur, 70 °C, noe som vil fjerne praktisk talt alle bakterier for å gi de best mulige resultatene. Hyclean-valget kan velges med tilnærmet samtlige sykluser ved temperaturer 50 °C og over.
-  Orbitalt vaskesystem fordeler vann jevnt i hele 60 cm oppvaskmaskinen og peker vannet med presisjon for en ypperlig vask.
-  Auto 60°- 70°: Autoprogrammet regulerer lengden på syklusen avhengig av behovet for forvask og antall skyllinger som kreves.
-  Delikat: Delikat vaskeprogram er utviklet for skjøre og moderat skitne tallerkener og bestikk.
-  Eco: Dette økonomiske vaskeprogrammet bruker en lav mengde vann og strøm for et mer miljøvennlig vaskevalg.
-  Normal hurtig: Programmet Normal Hurtig er egnet for hurtig blandet vask til hverdagsbruk.
-  PRG_STRONG_72dpi
-  Plass til 13 kuvert: Antall kuvert.
-  Aquatest-sensoren er en elektrisk sensor som måler grad av vanngjennomsiktighet i den innledende bløtleggingsfasen. Basert på målte verdier vil sensoren stille inn det best egnede programmet, slik at man oppnår de beste vaskeresultatene med minimum mengde vann.
-  Forsinkelsetid: Ekstravalg som utsetter starten til det ønskede programmet med opptil 24 timer, slik at man kan programmere oppvaskmaskinen så den starter ved ønsket tidspunkt.
-  FlexiZone: Halv-last FlexiZone gjør det mulig å vaske en redusert last mens det spares energi, vann og tid, og det finnes ingen restriksjoner hva angår plassering.
-  Støynivå: Ypperlig isolasjon og spesialenheter reduserer støy til et minimum.
-  Auto 40°- 50°: Autoprogrammet regulerer lengden på syklusen avhengig av behovet for forvask og antall skyllinger som kreves.
-  Daglig Hurtig: Program som er egnet for hurtig hverdagsoppvask.
-  Delikat Hurtig: Programmet Delikat Hurtig er egnet for hurtig delikat oppvask.
-  Eco: Dette økonomiske vaskeprogrammet bruker en lav mengde vann og strøm for et mer miljøvennlig vaskevalg.
-  Soak-program: Soak-programmet er en skyllesyklus for å unngå at urenheter størkner.
-  Strong&Fast: Dette spesialprogrammet bruker mindre enn 1 time for å eliminere de mest hardtsittende urenheter og størknede rester.
-  Total Aquastop: I tillegg til den delvise Aquastop på alle oppvaskmaskiner fra Smeg, har noen modeller en elektronisk enhet montert i vanninnløpsslangen som overvåker maskinens vannnivå, registrerer lekkasjer i slangen og slår av vannforsyningen umiddelbart hvis nødvendig.



Systemet WaterSave sikrer de beste vaskeresultater med minimalt vannforbruk, avhengig av oppvaskmaskinens modell.