

LSA6444B2

Família	Máquina de lavar louça
Largura	60 cm
Altura comercial	85 cm
Instalação	De livre instalação
Nº de cestos	2
Motor	Motor monofásico
Código EAN	8017709166557



Programas



Nº de programas	7 programas + 6 rápidos	Delicado Rápido	Sim
Temperaturas de lavagem	38, 45, 50, 65, 70 °C	Diário rápido	Sim
Pré-lavagem	Sim	Normal rápido	Sim
Rápido 27 min	Sim	Auto 40-50	Sim
Glass	Sim	Auto 60-70	Sim
Eco	Sim	Forte rápido	Sim
Delicado	Sim	Super	Sim
ECO rápido	Sim		

Opções

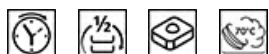

Opção Enersave - para poupança de energética	Sim	Opção FlexiTabs para uso de pastilhas	Sim
Opção início diferido	de 1 a 24 H, com pré-lavagem automática	Opção Quick Time	Sim
Opção FlexiZone 1/2 carga distribuída	Sim	Opção Hyclean de higienização a 70°C	Sim

Cestos



Cor dos cestos	Cestos em cinzentos	Ø máx. do prato no cesto superior	23,5 cm
----------------	---------------------	-----------------------------------	---------

Cor dos componentes dos cestos	Acessórios internos em cinzento	Cesto inferior	Com 4 suportes rebatíveis
Puxador	Puxadores em plástico nos cestos superior e inferior	Cesto inferior com sistema antigotas para secagem otimizada	Sim
Cesto superior	Suportes fixos	Ø máx. do prato no cesto inferior	30,0 cm
Cesto superior ajustável em altura	Em 3 níveis (5 cm)	Cesto para talheres	13 talheres

Especificações técnicas



Largura	598 mm	Sensor Aquatest para análise da sujidade da água	Sim
Profundidade (mm)	600 mm	Sistema de proteção anti inundação	Acquastop proteção Total
Tipo de display	Display de 4 dígitos	Alimentação de água	Admissão de água até 60°C para poupar até 35% de energia
Altura	848 mm	Dureza máxima da água	100°FH;58°dH
Comandos	Comandos eletrónicos	Sistema de secagem	Secagem de condensação natural, com sistema EnerSave para abertura automática da porta no final do ciclo
Display	Programação de início diferido, Indicação da duração do programa, Indicação do tempo para fim do programa	Material da cuba	Cuba em aço inox
Gráfico dos programas	Símbolos	Filtro	Filtros em aço inox
Luz indicadora On/Off	Sim	Resistência de aquecimento oculta	Sim
Luz indicadora de falta de sal	Luz indicadora falta de sal	Dobradiças	Porta equilibrada com dobradiças de eixo fixo
Luz indicadora de falta de brilhantador	Luz indicadora falta de brilhantador	Pés reguláveis em altura	Pés só para nivelamento
Indicador da fase do programa	Sim	Nível de isolamento acústico	Top
Indicador de fim do programa	Indicador fim de programa no display com sinal acústico	Tampo traseiro	Yes, with covered counterweight
Sistema de lavagem	Sistema de lavagem Orbital	profundidade da máquina de lavar louça com porta aberta (mm)	1168
Terceiro aspersor superior	Individual	Tampo superior removível	Tampo superior removível com kit opcional
Descalcificador	Ajuste automático ao nível de dureza da água		

Ligação elétrica

Ficha elétrica	(F;E) Schuko	Frequência (Hz)	50 Hz
Potência nominal	1800 W	Tipo de ligação	Ligação monofásica
Corrente (Amperes)	10 A	Comprimento do cabo de alimentação	140 cm
Tensão (Volts)	220-240 V		

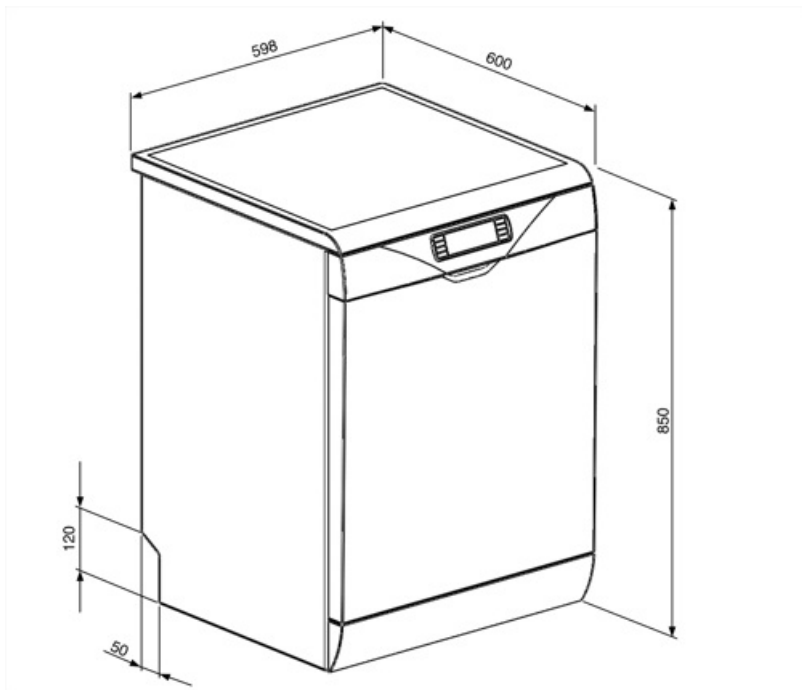

Not included accessories



KITGH

Kit glass holder. It has to be fitted on the first basket but only if there are foldable racks























KITINC



KITPLV2

Kit extension for dishwasher and washing machine: lenght mt. 2

Symbols glossary (TT)

 <p>Classe de eficiência energética do produto declarada na etiqueta energética e na ficha do produto e em conformidade com os regulamentos UE.</p>	 <p>O sistema Aquatest mede a clareza da água durante um programa automático e garante o consumo mínimo de água e energia.</p>
 <p>As Pastilhas Antigotas reduzem o contacto entre a louça e o cesto, evitando a acumulação de partículas de água. Melhora a qualidade da secagem.</p>	 <p>A opção Início Diferido permite definir a hora de arranque do programa. No entanto, a pré-lavagem é sempre feita imediatamente para garantir a eliminação dos resíduos mais difíceis.</p>
 <p>FlexiTabs: a opção é ideal para pastilhas de detergente multiuso. Permite otimizar a lavagem, explorando as propriedades das pastilhas combinadas.</p>	 <p>FlexiZone 1/2 carga: indicado para lavar cargas menores. Não há restrições quanto à zona do cesto e em que cesto se coloca, proporcionando flexibilidade de carga total.</p>
 <p>Hyclean: quando a opção é selecionada, a máquina de lavar louça realiza uma lavagem final de 10 minutos a 70°C, eliminando as bactérias para atingir os mais altos padrões de limpeza possíveis.</p>	 <p>Nível de ruído: Indica o ruído em dB(A) de acordo com as normas e diretrizes europeias e conforme mencionado na etiqueta energética e na ficha de produto.</p>
 <p>Sistema Orbital: consiste num braço de pulverização com dois aspersores que fazem rotações sobrepostas e contínuas contribuindo para que a água atinja uniformemente todo o espaço interior obtendo-se, assim, os melhores resultados na lavagem. Os aspersores têm pulverizadores cujas formas foram desenvolvidas para aumentar a potência e melhorar a direção dos jatos.</p>	 <p>Auto 40°-50°: programa automático que regula a duração do ciclo, dependendo das necessidades de pré-lavagem e de enxaguamento.</p>
 <p>AUTO 60°-70°: programa automático que regula a duração do ciclo, dependendo das necessidades de pré-lavagem e de enxaguamento.</p>	 <p>Diário rápido: o programa diário adequado para lavar a louça rapidamente.</p>
 <p>Delicado: programa adequado para louça delicada e não muito suja.</p>	 <p>Delicado rápido: programa adequado para louça delicada com sujidade normal, reduzindo o tempo de lavagem.</p>
 <p>Eco: programa de lavagem económica. Utiliza baixa quantidade de água e energia para fornecer a opção de lavagem mais ecológica.</p>	 <p>Eco Rápido: programa de lavagem económica. Utiliza baixa quantidade de água e energia para fornecer a opção de lavagem mais ecológica.</p>
 <p>Normal rápido: o programa é adequado para louça mista normal e utensílios de cozinha de uso diário, sem incrustações. O programa Normal rápida reduz a duração do ciclo de lavagem.</p>	 <p>Pré-lavagem: pensado para fazer uma lavagem curta a frio. Utilizada para tirar os resíduos maiores da louça quando a máquina ainda não está totalmente carregada para efetuar um programa de lavagem.</p>
 <p>Super 70°: apropriado para lavar tachos, painéis e pratos muito sujos com resíduos incrustados.</p>	 <p>Forte e rápido: este programa especial demora menos de 1 hora a eliminar a sujidade mais difícil.</p>



Número de talheres: Indica a carga máxima em serviços padrão aconselhada na máquina para obter os menores consumos.



Acquastop total: além da proteção parcial Acquastop presente em todas as máquinas de lavar louça Smeg, alguns modelos possuem um dispositivo eletrónico instalado na mangueira de entrada de água, que monitoriza os níveis de água na máquina, deteta vazamentos na mangueira e desliga o fornecimento de água imediatamente se necessário.



Litros: consumo de água no programa normativo. Consoante o modelo, pode apresentar um consumo de 12 a 6,5 litros. As máquinas que apresentam consumos muito reduzidos de 6,5 L têm a tecnologia inovadora WaterSave que permite a melhor gestão da água.