

LSIA127



Código EAN

8017709302726

Familia

Lava-secadora

Ancho comercial

60 cm

Profundidad comercial

Gran capacidad

Instalación

Integración total

Tipo de carga

Frontal



Programas

Mandos

Electrónicos

Gráficos programas

Símbolos

Mensajes FR

Número de programas

15

Programas

Eco 40-60



Algodón



Algodón 20°



Algodón 40°



Algodón 60°



Algodón 90°



Aclarado + Centrifuga



Centrifugado delicado



Centrifugado normal



Delicada 30°



Desagüe + Centrifugado



Lavado lana frío



Mix 30°



Ropa limpia



Sintético 30°



Sintético 40°

Temperatura de lavado

Frío

20°C

30°C

40°C

60°C

90°C

Programas especiales

Camisas	Mix	Nocturno
Rápido 15 min	Sport	

Programa especial clean para la limpieza de los conductos **Sí**

Pantalla

Visualización del tiempo restante	Programación de inicio diferido	visualización de la carga recomendada
-----------------------------------	---------------------------------	---------------------------------------

Tipo de pantalla



Teclas/Opciones

Inicio retardado	FlexiTime	Prelavado
Enjuague adicional	Sin centrifugado	Antiarrugas
Intensivo	Lavado en frío	Secado

Indicador de avance de programa	Sí, en display
Indicador de fin de ciclo	Sí, en display

Características técnicas



Tipo de motor	Estándar	Apertura ojo de buey	110°
Funcionamiento con control electrónico	Sí	Carga variable automática	Sí
Mando de selección de programas	Sí	Sistema antiespuma	Sí
Regulación centrifugado con pantalla/led	Sin centrifugado/ 500/ 600/ 800/ 1000/ 1200	Equilibrio de la carga	Automático
Regulación de temperatura con pantalla/led	Sí	Filtro inspeccionable	Sí
Cubeta de polipropileno	Sí	Seguridad para niños	Bloqueo de los ajustes
Cesto	Acero inoxidable	Sistema antidesbordamiento	Sí
Volumen cesto	52 l	Sistema antidesbordamiento	Sí
Accesorios para detergentes líquidos incluidos	Sí	Alimentación	Individual, frío
Diámetro ojo de buey	30 cm	La puerta del mueble se puede montar en el lado derecho o izquierdo con bisagras ajustables	Sí

Prestaciones/Etiqueta energética



Capacidad de carga en lavado	7 kg	Consumo de energía (lavado - lavado + secado)	5.6 kWh
Capacidad de carga en secado	4 kg	Consumo agua (lavado) por ciclo	49 l
Velocidad máxima de centrifugado	1200 giri/min	Consumo de agua (lavado - lavado + secado)	89 l
Clase de eficiencia energética del modelo	B	Duración del programa normativo	420 min
Clase de eficiencia de lavado	A	Consumo anual energía (lavado)	260 kWh
Clase	BA	Consumo anual energía (lavado+secado)	1120 kWh
Nivel de decibelios en lavado	56 dB(A) re 1 pW	Consumo anual de agua (lavado)	9800 l
Nivel de rumorosidad	72 dB(A) re 1 pW	Consumo anual de agua (lavado+secado)	17800 l
Rumorosidad en secado	58 dB(A) re 1 pW	Grado de humedad residual (%)	50 %
Consumo de energía - Algodón 60° - Solo lavado	1.3 kWh		







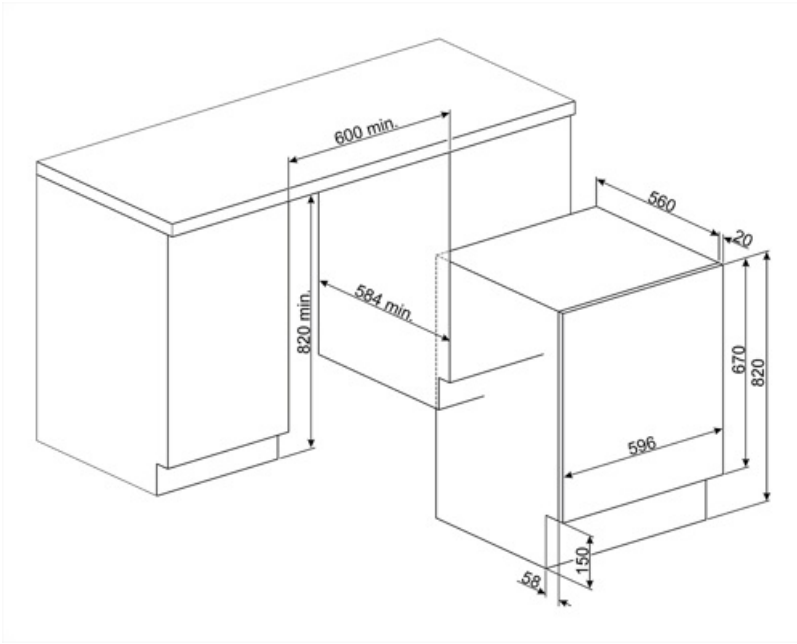









Rendimiento / Etiqueta energética - Reg. 2019



























Nombre o marca del proveedor	SMEG	Water consumption (washing cycle)	44 litre
Capacidad nominal del ciclo de lavado	7 kg	Water Consumption (complete cycle)	68 litre
Rated capacity complete cycle	4 kg	Clase de eficiencia de secado por centrifugado	C
Clase de eficiencia energética (ciclo de lavado)	E	Clase energética ruido acústico	A
Clase de eficiencia energética (ciclo completo)	F	Ruido acústico	70 dB(A) re 1 pW
Weighted energy consumption lavaggio	77 kWh	Eco 40-60 programme duration (Rated washing capacity)	2:50 h:min
weighted energy consumption (ciclo complete)	279 kWh	Wash and dry cycle duration (Rated capacity)	5:30 h:min



Symbols glossary

- | | |
|--|--|
|  <p>Antiarrugas: opción específica que, a través de la modulación de las fases de lavado y enjuague, junto con la reducción de la velocidad de centrifugado final, ayuda a prevenir la formación de pliegues en la ropa, protege las prendas más delicadas y facilita el planchado.</p> |  <p>Control del consumo de agua: en todos los modelos de lavadora hay un sistema de carga variable, según el cual la máquina diversifica automáticamente el ciclo de lavado y los tiempos de funcionamiento de acuerdo con la cantidad y el tipo de ropa introducida, lo que permite un ahorro significativo de agua y electricidad.</p> |
|  <p>Sistema de limpieza automática: patente exclusiva de Smeg, el sistema de limpieza automática evita la formación de pelusas e impurezas dentro del sistema de condensación, garantizando la máxima fiabilidad de la máquina.</p> |  <p>Autobalanceo de la carga: asegura una distribución perfecta de la ropa dentro de la canasta. En el caso de que se detecte un desequilibrio, la velocidad de centrifugado se adapta para redistribuir uniformemente la ropa dentro de la cesta y así reducir las vibraciones.</p> |
|  <p>B: Indica la clase energética del electrodoméstico</p> |  <p>Bloqueo de control: la opción de bloqueo de mandos, presente en diferentes tipos de productos, le permite bloquear todas las funciones y programas establecidos, así como los controles, para una seguridad total, especialmente en presencia de niños.</p> |
|  <p>Lavado en frío: la opción Lavado está indicada para lavar prendas delicadas y para limpiar, en combinación con detergentes de pretratamiento, ropa con manchas superficiales.</p> |  <p>Inicio diferido: le permite posponer el inicio del programa hasta 24 horas, según sus necesidades, y luego realizar el lavado incluso en las franjas horarias en las que el costo de energía es menor.</p> |
|  <p>Pantalla LED: para optimizar el rendimiento y simplificar el uso del aparato tanto como sea posible, algunas lavadoras y refrigeradores están equipados con una pantalla LED que le permite ver el estado operativo del producto.</p> |  <p>Ojo de buey de 30 cm de ancho: el gran tamaño del ojo de buey de 30 cm hace que cargar y descargar la ropa sea aún más fácil y rápido, promoviendo la máxima practicidad de uso.</p> |
|  <p>Secado suave: programa diseñado para preparar la ropa y plancharla fácilmente.</p> |  <p>Capacidad de secado: indica la cantidad de ropa que se puede insertar en la lavadora-secadora para obtener la máxima efectividad de secado. El peso se entiende de ropa seca.</p> |
|  <p>Filtros fáciles de limpiar: la opción, mediante luces de advertencia apropiadas, advierte sobre la necesidad de una limpieza periódica de los filtros, para evitar olvidos y garantizar así el funcionamiento perfecto de la secadora con el tiempo. rápido y extremadamente simple .</p> |  <p>FlexiTime: presente en diferentes modelos y combinable con la mayoría de los programas, esta opción le permite ajustar los tiempos de lavado a sus necesidades y a la suciedad real de la ropa, reduciéndolas sin comprometer el rendimiento.</p> |
|  <p>Esta opción intensifica el programa seleccionado. La duración del ciclo y el consumo de agua se reducen teniendo en cuenta el tipo de ropa, garantizando excelentes resultados de lavado, incluso en el caso de manchas difíciles de eliminar.</p> |  <p>Exclusión centrífuga: en los modelos principales de lavadora y secadora Smeg, es posible establecer la velocidad de centrifugado, en algunos hasta 1600 rpm, o incluso excluirla.</p> |

- | | |
|---|--|
|  <p>Opción prelavado: programa de prelavado indicado para artículos particularmente sucios.</p> |  <p>Ciclo de limpieza: este programa se realiza con una cesta vacía y le permite limpiar los conductos de secado en los que generalmente se deposita la pelusa de la tela, lo que con el tiempo puede reducir la efectividad del secado. La pantalla muestra el símbolo del programa cada vez que se recomienda ejecutarlo.</p> |
|  <p>20 ° algodón: para telas de algodón y lino ligeramente sucias</p> |  <p>40 ° Algodón: lavado de prendas de algodón 40 °</p> |
|  <p>Algodón 60 °: lavado de prendas de algodón 60 °</p> |  <p>Algodón: símbolo utilizado para indicar los programas referidos a prendas de algodón.</p> |
|  <p>90 ° Algodón: lavado de prendas de algodón 90 °</p> |  <p>Delicados 30 °: programa ideal para prendas delicadas y de seda que requieren un cuidado especial en el lavado, uso de agua a temperatura ambiente y rotación lenta del cesto.</p> |
|  <p>Descarga de agua: Para vaciar el agua de la máquina.</p> |  <p>Secado intensivo: programa diseñado para la ropa que desea secar completamente para almacenar o usar de inmediato.</p> |
|  <p>Enjuague adicional: Opción que agrega un enjuague adicional al que ya se proporciona en el programa seleccionado, para eliminar cualquier detergente residual. Esta función es particularmente adecuada para aquellos que sufren de alergias o problemas de la piel.</p> |  <p>Mix 30 °: Programa que te permite lavar prendas con diferentes colores y telas. Ideal para el lavado diario de cargas mixtas de ropa ligeramente sucia.</p> |
|  <p>Mix: programa que te permite lavar prendas con diferentes colores y telas. Ideal para el lavado diario de cargas mixtas de ropa ligeramente sucia.</p> |  <p>Noche: este ciclo permite que la lavadora funcione en silencio, gracias a las rotaciones más lentas de la cesta y a las fases más largas de lavado y remojo. Es ideal para aquellos que quieren aprovechar los precios reducidos de energía proporcionados durante la noche.</p> |
|  <p>Rápido 15 min.: El programa rápido 15 min. le permite lavar artículos ligeramente sucios en muy poco tiempo.</p> |  <p>Para drenar el agua en el tambor + acción centrífuga</p> |
|  <p>Camisas: programa específico que le permite lavar las camisas con el máximo cuidado, respetando las telas y minimizando la formación de pliegues, para obtener los mejores resultados de planchado en poco tiempo.</p> |  <p>Sport: Programa indicado para los amantes de la actividad física que permite lavar, en poco tiempo, las prendas sometidas a lavados frecuentes garantizando la máxima higiene y cuidado de las fibras.</p> |
|  <p>Sintéticos 30 °: lavado de prendas sintéticas a 30 °.</p> |  <p>Sintéticos 40 °: lavado de prendas sintéticas a 40 °.</p> |
|  <p>Lana Fría: es un programa especial diseñado para satisfacer las necesidades de lavado de una de las prendas más populares en invierno. Le permite lavar las prendas protegiéndolas y manteniéndolas suaves y voluminosas.</p> |  <p>Volumen plus: Smeg ofrece modelos con una capacidad de carga de hasta 11 kg, manteniendo los mejores resultados de lavado y al mismo tiempo garantizando un bajo consumo de energía.</p> |
|  <p>El diseño cuidadoso de la cuba y la cesta nos ha permitido alcanzar una capacidad de carga de hasta 7 kg de ropa en la lavadora.</p> |  <p>Clase eficiencia energética F</p> |

