















# LSIA127



Code EAN	8017709302726
Famille	Lavante-séchante
Largeur commerciale	60 cm
Profondeur commerciale	Grande capacité
Installation	Intégrable
Type de chargement	Frontal



## Programmes / Fonctions

Commandes		Électronique	
Pictogrammes des programmes			
Symboles	Textes FR		
<b>Nombre de programmes</b>	<b>15</b>		
<b>Programmes</b>			
Eco 40-60	 Coton	 Coton 20°	
 Coton 40°	 Coton 60°	 Coton 90°	
 Clean	 Délicat 30°	 Laine à froid	
 Mixte 30°	 Rinçage + Essorage	 Séchage Délicat	
 Séchage Normal	 Synthétique 30°	 Synthétique 40°	
 Vidange + Essorage			
<b>Température lavage</b>			
à Froid	20°C		30°C
40°C	60°C		90°C

## Programmes spéciaux

- |               |       |          |
|---------------|-------|----------|
| Chemises      | Mixte | Nocturne |
| Rapide 15 min | Sport |          |

**Programme spécial Clean pour nettoyer les brins de tissus des tuyaux** Oui  
Afficheur

Visualisation temps résiduel

Programmation Départ Différé

Visualisation chargement

recommandé

Type d'afficheur



Touches/Options

- |                        |                |                                  |
|------------------------|----------------|----------------------------------|
| Départ Différé         | FlexiTime      | Prélavage                        |
| Rinçage supplémentaire | Sans essorage  | Antifroissage (repassage facile) |
| Intensif               | Lavage à froid | Séchage                          |

Indicateur d'avancement programme  
Indicateur fin de cycle

Sur l'afficheur  
Sur l'afficheur

## Technologie



Type de moteur	Standard	Ouverture hublot	110°
Fonctionnement avec contrôle électronique	Oui	Chargement variable automatique	Oui
Manette sélection programme	Oui	Système anti-mousse	Oui
Essorage variable (tours/min)	Sans essorage/ 500/ 600/ 800/ 1000/ 1200	Système pour le contrôle anti-balourd	Automatique
Réglage température sur afficheur/LED	Oui	Accès facile au filtre	Oui
Cuve en polypropylène	Oui	Sécurité enfants (verrouillage commandes)	Oui
Tambour	Inox	Anti-débordement	Oui
Volume tambour	52 l	Système d'auto nettoyage	Oui
Accessoire pour détergent liquide fourni	Oui	Alimentation d'eau	Simple, froid
Diamètre hublot	30 cm	Panneau de meuble applicable à droite au à gauche sur charnières réglables	Oui

## Performance / Etiquette Energétique



<b>Capacité de chargement en lavage</b>	7 kg	<b>Consommation d'énergie (lavage - lavage + séchage)</b>	5,6 kWh
<b>Capacité de chargement en séchage</b>	4 kg	<b>Consommation d'eau pour le lavage par cycle</b>	49 l
<b>Vitesse d'essorage maximale</b>	1200 giri/min	<b>Consommation d'eau (lavage - lavage + séchage)</b>	89 l
<b>Classe énergétique</b>	B	<b>Durée du programme normatif</b>	420 min
<b>Classe d'efficacité de lavage</b>	A	<b>Consommation d'énergie annuelle (lavage)</b>	260 kWh
<b>Classe énergétique</b>	BA	<b>Consommation d'énergie annuelle (lavage + séchage)</b>	1120 kWh
<b>Niveau de bruit pour le lavage</b>	56 dB(A) re 1pW	<b>Consommation d'eau annuelle (lavage)</b>	9800 l
<b>Niveau de bruit pour l'essorage</b>	72 dB(A) re 1pW	<b>Consommation d'eau annuelle (lavage + séchage)</b>	17800 l
<b>Niveau sonore en séchage</b>	58 dB(A) re 1pW	<b>Degré d'humidité résiduelle</b>	50 %
<b>Consommation d'énergie - Coton 60°C - Seulement en lavage</b>	1,3 kWh		







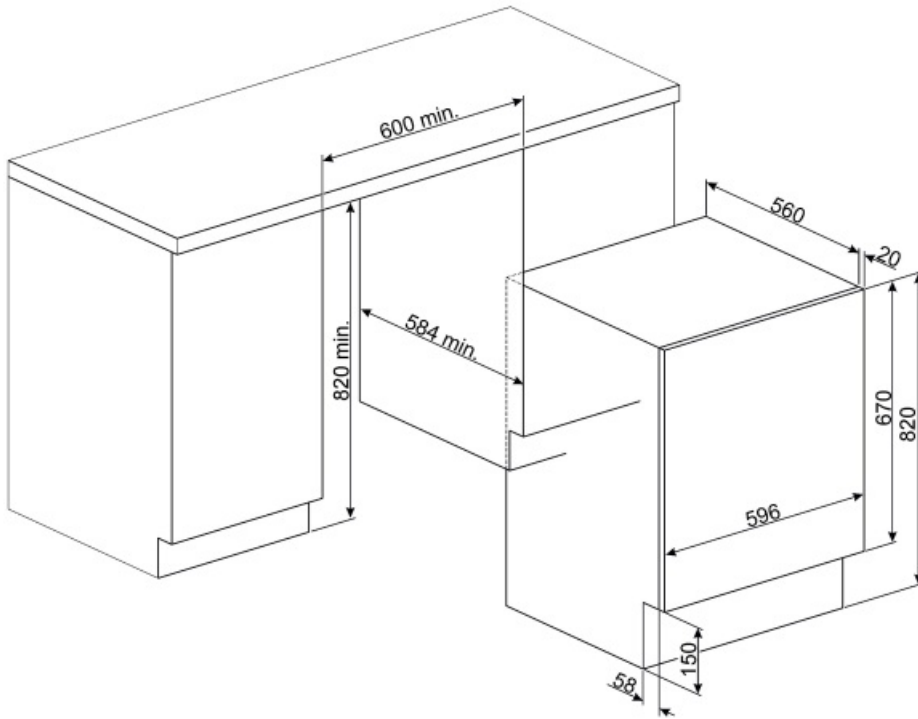









## Performance / Etiquette énergétique - Reg. 2019

























<b>Nom du fournisseur ou marque</b>	SMEG	<b>Consommation d'eau (Cycle de lavage)</b>	44 litre
<b>Capacité nominale du cycle de lavage</b>	7 kg	<b>Consommation d'eau (Cycle complet)</b>	68 litre
<b>Capacité nominale du cycle complet</b>	4 kg	<b>Classe d'efficacité d'essorage</b>	C
<b>Classe énergétique (Cycle de lavage)</b>	E	<b>Classe d'émissions acoustiques dans l'air</b>	A
<b>Classe énergétique (Cycle complet)</b>	F	<b>Niveau sonore</b>	70 dB(A) re 1 pW
<b>Consommation d'énergie pondérée en lavage</b>	77 kWh	<b>Durée du programme à la capacité nominale</b>	2:50 h:min
<b>Consommation d'énergie pondérée (cycle complet)</b>	279 kWh	<b>Durée du programme à la capacité nominale</b>	5:30 h:min



## Symbols glossary (TT)

- |  |   |
|--|---|
|  <p>Option anti-froissage : La réorganisation des phases de lavage/rinçage associée à la réduction de la vitesse d'essorage, permet de minimiser les plis présents sur le linge à la fin du cycle de lavage. Le repassage devient alors plus facile et plus rapide.</p>                                      |  <p>Contrôle de la consommation d'eau : Tous les modèles de lave-linge sont équipés d'un système de chargement variable, selon lequel la machine diversifie automatiquement le cycle de lavage et les temps de fonctionnement en fonction de la quantité et du type de linge introduit, ce qui permet des économies importantes en eau et électricité.</p> |
|  <p>Programme Clean : Ce programme de nettoyage, brevet exclusif Smeg, lancé à vide, nettoie les conduits de séchage dans lesquels des brins de tissu vont s'entreposer.</p>   |  <p>Système anti-balourd : Garantit une répartition parfaite du linge à l'intérieur du panier. Si un déséquilibre est détecté, la vitesse d'essorage est ajustée pour redistribuer le linge uniformément dans le panier et ainsi réduire les vibrations.</p>   |
|  <p>B : Indique la classe énergétique de l'appareil.</p>   |  <p>Verrouillage commandes : L'option verrouillage des commandes, présente sur différents types de produits, permet de verrouiller toutes les fonctions et programmes sélectionnés ainsi que les commandes, pour une sécurité totale, notamment en présence d'enfants.</p>   |
|  <p>Lavage à froid : L'option Lavage à froid convient au lavage de vêtements délicats et, en combinaison avec des détergents de pré-traitement, à l'élimination des taches superficielles du linge.</p>  |  <p>Départ différé : Permet de reporter jusqu'à 24 heures le démarrage du programme, selon ses besoins, et d'effectuer le lavage même pendant les heures où le coût de l'énergie est moindre.</p>  |
|  <p>Afficheur LED : Pour optimiser les performances et simplifier au maximum l'utilisation de l'appareil, certaines machines à laver et certains réfrigérateurs sont équipés d'un afficheur LED qui permet de visualiser l'état de fonctionnement du produit.</p>  |  <p>Hublot de 30 cm de large : Les grandes dimensions du hublot de 30 cm de large rendent le chargement et le déchargement du linge encore plus facile et rapide, ce qui le rend extrêmement pratique à utiliser.</p>  |
|  <p>Séchage en douceur : Programme conçu pour préparer le linge en vue d'un repassage facile.</p>  |  <p>Capacité de séchage : Indique la quantité de linge qui peut être placée dans la lavante-sècheuse pour une efficacité de séchage maximale. Le poids est du linge s'entend à sec.</p>  |
|  <p>Nettoyage Filtres : L'option, au moyen de témoins lumineux, avertit de la nécessité d'un nettoyage périodique des filtres, afin d'éviter les oublis et d'assurer ainsi le parfait fonctionnement du sèche-linge dans le temps. La position pratique des filtres rend l'entretien rapide et facile.</p> |  <p>Flexi Time : Cette option permet d'adapter le temps de lavage aux exigences de chacun et au degré de salissure du linge. Elle peut être utilisée en combinaison avec la majorité des programmes et permet d'en réduire la durée.</p>   |
|  <p>Cette option intensifie le programme sélectionné. Le temps de cycle et la consommation d'eau sont réduits en tenant compte du type de linge, tout en garantissant d'excellents résultats de lavage, même dans le cas de taches difficiles à enlever.</p>   |  <p>Option sans essorage : Sur les machines à laver et les lavante-sècheuse Smeg, il est possible de régler la vitesse d'essorage, dans certains modèles jusqu'à 1600 tr/min, ou même de l'exclure.</p>  |

-  Option de prélavage : Programme de prélavage adapté aux vêtements particulièrement sales.
-  Coton 20° : pour les tissus de coton et de lin légèrement sales.
-  Coton 60° : Lavage des vêtements en coton à 60°.
-  90° Coton : Lavage 90° Vêtements en coton
-  Evacuation de l'eau : Evacuation de l'eau
-  Rinçage supplémentaire : Option qui ajoute un rinçage supplémentaire à celui déjà prévu dans le programme choisi, pour éliminer tout résidu de détergent. Cette fonction est particulièrement adaptée aux personnes souffrant d'allergies ou de problèmes de peau.
-  Mixte : Programme qui permet de laver des vêtements de différentes couleurs et tissus. Idéal pour le lavage quotidien de charges mixtes de vêtements légèrement sales.
-  Rapide 15 min : Le programme Rapide 15 min. vous permet de laver des vêtements légèrement sales en très peu de temps.
-  Chemises : Programme spécial qui vous permet de laver vos chemises avec le plus grand soin, en respectant les tissus et en minimisant la formation de plis, afin que vous puissiez obtenir les meilleurs résultats de repassage dans un court délai.
-  Synthétiques 30° : Lavage de vêtements synthétiques à 30°.
-  Laine à froid : est un programme spécial conçu pour répondre aux besoins de lavage de l'un des vêtements les plus populaires en hiver. Permet de laver les vêtements tout en les protégeant et en les gardant doux et volumineux.
-  Cycle Clean : Ce programme est effectué avec le tambour vide et permet de nettoyer les conduits de séchage dans lesquels des brins de tissu vont s'entreposer, ce qui avec le temps peut réduire l'efficacité du séchage. L'écran affiche le symbole du programme à chaque fois qu'il est recommandé d'exécuter le programme.
-  Coton 40° : Lavage des vêtements en coton à 40°.
-  Coton : Symbole utilisé pour indiquer les programmes relatifs aux vêtements en coton.
-  Délicat 30° : Programme idéal pour les vêtements délicats et la soie qui nécessitent une attention particulière au lavage, en utilisant de l'eau à température ambiante et une rotation lente du tambour.
-  Séchage intensif : Programme conçu pour le linge à sécher complètement pour être rangé ou utilisé immédiatement.
-  Mixte 30° : Programme qui permet de laver des vêtements de différentes couleurs et tissus. Idéal pour le lavage quotidien de charges mixtes de vêtements légèrement sales.
-  Nocturne : Ce cycle permet à la machine à laver de fonctionner en silence, grâce à une rotation plus lente du tambour et à des phases de lavage et de trempage plus longues. Il est idéal pour ceux qui veulent profiter des tarifs énergétiques réduits pendant la nuit.
-  Rinçage + essorage
-  Sport : Programme adapté à ceux qui pratiquent de l'activité physique qui permet de laver, en peu de temps, les vêtements soumis à des lavages fréquents en assurant une hygiène maximale et le soin des tissus.
-  Synthétiques 40° : Lavage de vêtements synthétiques à 40°.
-  Volumeplus : Smeg propose des modèles avec une capacité de charge allant jusqu'à 11 kg, ce qui permet d'obtenir les meilleurs résultats de lavage tout en garantissant une consommation énergétique réduite.



La conception soignée de la cuve et du panier a permis d'atteindre une capacité de charge allant jusqu'à 7 kg de linge dans la machine à laver.



Classe énergétique F