

LSIA127



EAN kód

Termékcsalád

Névleges szélesség

Névleges mélység

Üzembe helyezés

Töltet típusa

8017709302726

Mosó-és szárítógép

60 cm

Nagy kapacitású

Beépíthető

Elülső



Programok

Ellenőrző elemek

Programmes graphics

Elektronikus

Symbols

Written in FR

Programok száma

15

Programok

Eco 40-60



Pamut



Pamut 20°



Pamut 40°



Pamut 60°



Pamut 90°



Hideg gyapjú



Kevert 30°



Kímélő 30°



Kímélő szárítás



Műszál 30°



Műszál 40°



Normál szárítás



Öblítés + Centrifugálás



Törlés



Vízleeresztés + centrifugálás

Mosási hőmérséklet

Hűtés

20°C

30°C

40°C

60°C

90°C

Speciális programok



Ingek



Keverés



Éjszaka



Gyors 15 perc



Sport

Speciális tisztító program a visszamaradt szőszök eltávolításához

Kijelző

Hátralévő idő kijelzése

Késleltetett indítás

Ajánlott terhelésjelző

Megjelenítési típus



Gombok/opciók



Késleltetési időzítő



FlexiTime



Előmosás



További öblítés



Centrifugálás nélkül



Gyűrődésgátló (könnyű vasalás)



Intenzív



Hideg mosás



Szárítás

Program előrehaladásának visszajelzője (jelzőfény)

Állványra

Ciklus vége visszajelző (világítás)

Állványra

MŰSZAKI JELLEMZŐK



| | | | |
|--|---|--|----------------|
| Motortípus | Szabvány | Ajtónyitás típusa | 110° |
| Elektronikus vezérlés működése | Igen | Automatikus változó terhelés | Igen |
| Programválasztó gomb | Igen | Habzágátló rendszer | Igen |
| Centrifugálási sebesség kiválasztása a kijelzőn/LED-EN | Centrifugálás nélkül/ 500/ 600/ 800/ 1000/ 1200 | Terheléskiegyenlítő rendszer | Automatikus |
| Kijelző/LED a hőmérséklet szabályozásához | Igen | Könnyen hozzáférhető szűrő | Igen |
| Polipropilén tartály | Igen | Gyerekzár (funkció blokkoló) | Vezérlőblokk |
| Kosár | Rozsdamentes acél | Elárasztásgátló rendszer | Igen |
| Dobkapacitás | 52 l | Automatikus tisztítórendszer | Igen |
| A folyékony mosogatószer-tartozék alapfelszereltség | Igen | Vízellátás | Szimpla, hideg |
| Ajtó átmérője | 30 cm | A bútorajtó jobb vagy bal oldalon állítható zsanérokkal szerelhető fel | Igen |

Teljesítmény / Energiacímke



| | | | |
|---|------------------|--|----------|
| Mosási töltet kapacitása | 7 kg | Energiafogyasztás (mosás + szárítás) | 5.6 kWh |
| Szárítási kapacitás | 4 kg | Vízfogyasztás (mosás) ciklusonként | 49 l |
| Max. centrifugálási sebesség | 1200 giri/min | Vízfogyasztás (mosás+szárítás) ciklusonként | 89 l |
| Energiahatékonysági osztály | B | A normatív program időtartama | 420 min |
| Mosáshatékonysági osztály | A | Éves energiafogyasztás (mosás) | 260 kWh |
| Energiabesorolás | BA | Éves energiafogyasztás (mosás+szárítás) | 1120 kWh |
| Zajsztű mosás | 56 dB(A) re 1 pW | Éves vízfogyasztás (mosás) | 9800 l |
| Zajsztű centrifugálás | 72 dB(A) re 1 pW | Éves vízfogyasztás (mosás+szárítás) | 17800 l |
| Zajsztű szárítás | 58 dB(A) re 1 pW | Maradék nedvesség százaléka (%) | 50 % |
| Energiafogyasztás – Pamut 60° Csak mosás | 1.3 kWh | | |







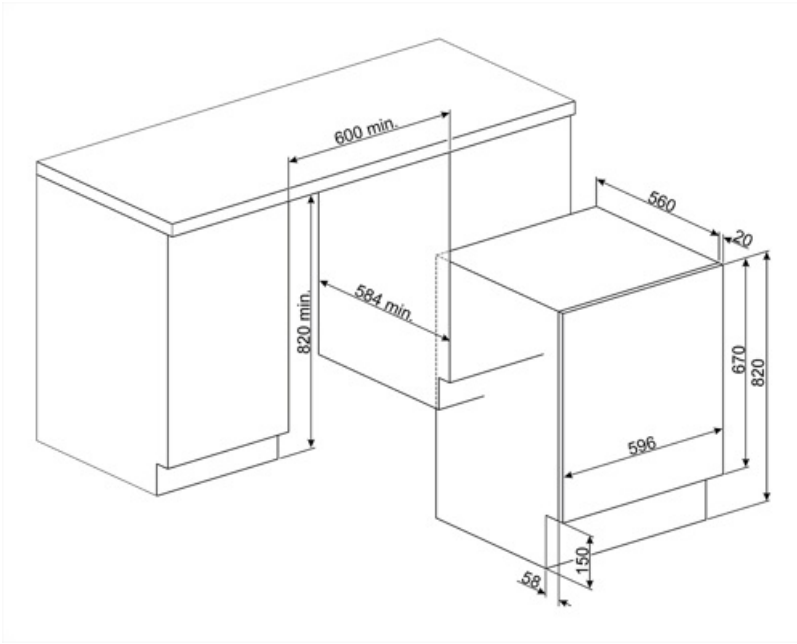













Teljesítmény / Energiacímke – 2019-es rendelet





















| | | | |
|--|---------|---|--------------------------------|
| Szállító neve vagy védjegye | SMEG | Vízfogyasztás (mosási ciklus) | 44 litre |
| Névleges kapacitás mosási ciklus | 7 kg | Vízfogyasztás (teljes ciklus) | 68 litre |
| Névleges kapacitás teljes ciklus | 4 kg | Centrifugálási hatékonysági osztály | C |
| Energiahatékonysági osztály (mosási ciklus) | E | Levegőben terjedő zajosztály | A |
| Energiahatékonysági osztály (teljes ciklus) | F | Levegőben terjedő zaj Eco 40-60 program időtartama (névleges mosási kapacitás) | 70 dB(A) re 1 pW 2:50 h:min |
| Súlyozott energiafogyasztás mosás | 77 kWh | Mosási és szárítási ciklus időtartama (névleges kapacitás) | 5:30 h:min |
| súlyozott energiafogyasztás (teljes ciklus) | 279 kWh | | |



Symbols glossary

-  **Könnyű vasalás:** ennek az opciónak a kiválasztásával lehet biztosítani, hogy a kimosott ruhaneműkön kevesebb gyűrődés legyen, és könnyebb legyen a vasalás.
-  **Automatikus tisztítórendszer:** Az automatikus tisztító rendszer megakadályozza a szősz és szennyeződések képződését a kondenzációs rendszerben, biztosítva a gép maximális megbízhatóságát
-  **Gyerekszár:** egyes modellek olyan funkcióval rendelkeznek, amely lehetővé teszi a program vagy ciklus zárolását, megakadályozva annak véletlen módosítását.
-  **Hideg mosás**
-  **B:** Termék energiabesorolása, A++ és D / G között a termékcsaládtól függően.
-  **30 cm:** A nagy, 30-32-33 cm átmérőjű rakodónyílás maximálisan megkönnyíti és felgyorsítja a mosás be- és kirakodását.
-  **Ez mutatja a szárítógépbe helyezhető szennyes mennyiségét KG-ban.**
-  **FlexiTime:** A FlexiTime opció lehetővé teszi a felhasználó számára, hogy csökkentse a kiválasztott ciklus időtartamát, extra rugalmasságot és irányítást biztosítva.
-  **Centrifugálás nélküli opció:** ez az opció lehetővé teszi az utolsó centrifugálási fázis kihagyását, és a víz elvezetését a dobból
-  **Tisztítási program:** A mosógépek/szárítók teljesítményének fenntartása érdekében tisztítási programot hoztak létre. A kijelzőn automatikusan megjelenik, ha tisztításra van szükség.
-  **Változtatható terhelés:** A mosógépek minden modelljében jelen van a változó terhelésű rendszer, amely szerint a gép automatikusan változtatja a mosási ciklust és a működési időt a betett szennyes mennyiségétől és jellegétől függően, lehetővé téve a víz és az energia jelentős, akár 30%-os megtakarítását a rögzített terhelésű változatokhoz képest.
-  **Automatikus terheléskiegyenlítés:** biztosítja a szennyes ideális eloszlását a dobben. Ha kiegyensúlyozatlanságot észlel, úgy kezdi szabályozni a fordulatszámot, hogy egyenletesen ossza el a szennyeset a dobben, és így csökkentse a rezgést.
-  **F energiatakarékos osztály**
-  **Késleltető időzítő:** beállítható a program megfelelő időben történő futtatására vagy a kedvezményes áramfogyasztási időszakok kihasználására.
-  **LED kijelző:** a kiválasztott programok, funkciók és opciók, valamint a ciklus végéig eltelt idő megjelenítése.
-  **Kímélő szárítás:** olyan program, amelynek célja a ruhák előkészítése a könnyű vasaláshoz.
-  **Ez az opció tanácsot ad, amikor a szűrők rendszeres tisztítására van szükség, hogy elkerülje a feledékenységet, és így hosszú távon garantálja a szárító tökéletes működését. A szűrők kényelmes elhelyezése gyors és rendkívül egyszerű karbantartást tesz lehetővé.**
-  **Intenzív:** ez az opció felerősíti a kiválasztott programot. A ciklus időtartamát és a vízfogyasztást a mosás típusának figyelembe vételével csökkentik, miközben továbbra is kiváló mosási eredményeket garantálnak, még a nehezen eltávolítható foltok esetében is.
-  **Előmosás:** erősen szennyezett ruhadarabokhoz tervezett program.
-  **Pamutból és lenből készült, enyhén szennyezett textíliákhoz**

| | |
|--|---|
|  <p>Pamut 40°: Pamutból készült szennyezett textíliákhoz</p> |  <p>Pamut 60°: Pamutból készült szennyezett textíliákhoz</p> |
|  <p>Pamut: Pamutból készült szennyezett textíliákhoz</p> |  <p>Pamut 90°: Pamutból készült szennyezett textíliákhoz</p> |
|  <p>Kímélő 30°: Az alsóneműket, harisnyákat és luxusszöveteket kímélő cikluson kell szárítani a ruhák élettartamának meghosszabbítása érdekében.</p> |  <p>Leereszti a gépből a vizet.</p> |
|  <p>Program olyan ruhadarabokhoz, amelyeket azonnal szeretnének eltenni vagy használni.</p> |  <p>Extra öblítés: Extra öblítés: extra öblítési ciklust ad a kiválasztott programhoz, hogy eltávolítsa a mosószer maradványait. Ez a funkció különösen hasznos allergia és bőrproblémák esetén.</p> |
|  <p>Mix 30°: a pamut és szintetikus ruhadarabok vegyes mosását lehetővé tevő mosási program, nincs szükség rá, hogy szétválogassa őket.</p> |  <p>Vegyes ruhadarabok: ezt a ciklust enyhén szennyezett pamut és szintetikus ruhadarabok mosására tervezték, illetve a sokáig tárolt ruhadarabok frissítésére.</p> |
|  <p>Éjszakai: ideális program azok számára, akik akarják használni a csúcsidőszakokon kívüli időszakokat, ez a ciklus különösen csendes a dob lassabb forgása miatt.</p> |  <p>Szuper gyors 15 perc: kis mennyiségű ruhanemű gyors mosására tervezett program, amely ideális az enyhén szennyezett ruhák mosásához.</p> |
|  <p>Vízvezetés a kosárba + centrifuga művelet</p> |  <p>Ing: ciklus ingek mosásához rövid idő alatt a lehető legnagyobb gondossággal, óvatos centrifugálással a könnyebb vasalás érdekében.</p> |
|  <p>Sport: A Sport az enyhén szennyezett ruhadarabok, pl. sportruházat mosására tervezett ciklus, ez egy gyors mosás, amely szintén kíméli a szöveteket.</p> |  <p>Műszál 30°: mosóprogram 30°-on műszál darabokhoz</p> |
|  <p>Műszál 40°: mosóprogram 30°-on műszál darabokhoz</p> |  <p>Gyapjú hideg: ez a program a gyapjú vagy a kényes szövetek esetében a dob lassabb forgatásával biztosítja a ruhák maximális ápolását.</p> |
|  <p>Volumeplus: A Smeg akár 8 kg terhelésű modelleket is kínál, miközben megőrzi a legjobb mosási eredményeket, és alacsony energiafogyasztást biztosít.</p> |  <p>A dob maximális kapacitása 7kg, száraz ruhaneművel számolva.</p> |