

# LSIA127



Cod EAN

Familia de produse

Lățime comercială

Adâncime comercială

Instalare

Tip de sarcină

8017709302726

Mașină de spălat cu uscător

60 cm

Capacitate mare

Integrat

Frontal



## Programe

Comenzi

Electronic

Programmes graphics

Symbols

Written in FR

Nr. de programe

15

Programe

Eco 40-60



Bumbac



Bumbac 20°



Bumbac 40°



Bumbac 60°



Bumbac 90°



Amestec 30°



Clătire + Învârtire



Curat



Delicat 30°



Lână rece



Scurgere + Învârtire



Sintetice 30°



Sintetice 40°



Uscare delicată



Uscare normală

Temperatura de spălare

Rece

20 °C

30 °C

40 °C

60 °C

90 °C

## Programe speciale



Cămăși



Mix Amestec



Noapte



Rapid 15 min



Sport

Program special de curățare, pentru a îndepărta puful rezidual  
Afișaj Da

Indicator timp rezidual

pornire cu întârziere

Indicator de sarcină recomandat

Tip afișaj



Butoane/Opțiuni



Temporizator de întârziere



Timp Flexi



Pre-spălare



Clătire suplimentară



Fără rotire



Antirid (călcare ușoară)



Intensiv



Spălare la rece



Uscare

Indicator de progres al programului (lumină) Pe afișaj

Indicator de sfârșit de ciclu (lumină) Pe afișaj

## Caracteristici tehnice



Tip de motor	Standard	Deschidere ușă	110°
HydroJet	No	Sarcină variabilă automată	Da
Funcționarea controlului electronic	Da	Sistem antispumant	Da
Buton rotativ de selectare a programului	Da	Sistem de echilibrare a sarcinii	Automat
Selectarea vitezei de rotație pe afișaj/LED	Fără rotire/ 500/ 600/ 800/ 1000/ 1200	Filtru ușor de accesat	Da
Afișaj/led pentru reglarea temperaturii	Da	Wheels	No
Rezervor din polipropilenă	Da	Blocarea copiilor (bloc de funcții)	Bloc de control
Coș	Oțel inoxidabil	Sistem anti-scurgere	Da
Capacitate tambur	52 l	Sistem de curățare automată	Da
Accesoriu detergent lichid standard	Da	Alimentare cu apă	Singur, rece
Diametru ușă	30 cm	Ușa mobilierului poate fi montată pe partea dreaptă sau stângă cu balamale reglabile	Da

## Etichetă performanță/energie



Capacitate de spălare 7 kg

Capacitate de încărcare de uscare	4 kg	Consum de energie (spălare + uscare)	5,6 KWh
Viteză maximă de rotire	1200 giri/min	Consumul de apă (spălare) pe ciclu	49 l
Clasa de eficiență energetică	B	Consumul de apă (spălare+uscare) pe ciclu	89 l
Clasa de eficiență a spălării	A	Durata programului normativ	420 min.
Rată de energie	BA	Consum anual de energie (spălare)	260 KWh
Spălare la nivel de zgomot	56 dB(A) re 1 pW	Consumul anual de energie (spălare+uscare)	1120 KWh
Rotirea nivelului de zgomot	72 dB(A) re 1 pW	Consumul anual de apă (spălare)	9800 l
Uscarea nivelului de zgomot	58 dB(A) re 1 pW	Consumul anual de apă (spălare+uscare)	17800 l
Consum de energie – Bumbac 60° – Numai spălare	1,3 KWh	Procentul de umiditate reziduală (%)	50 %







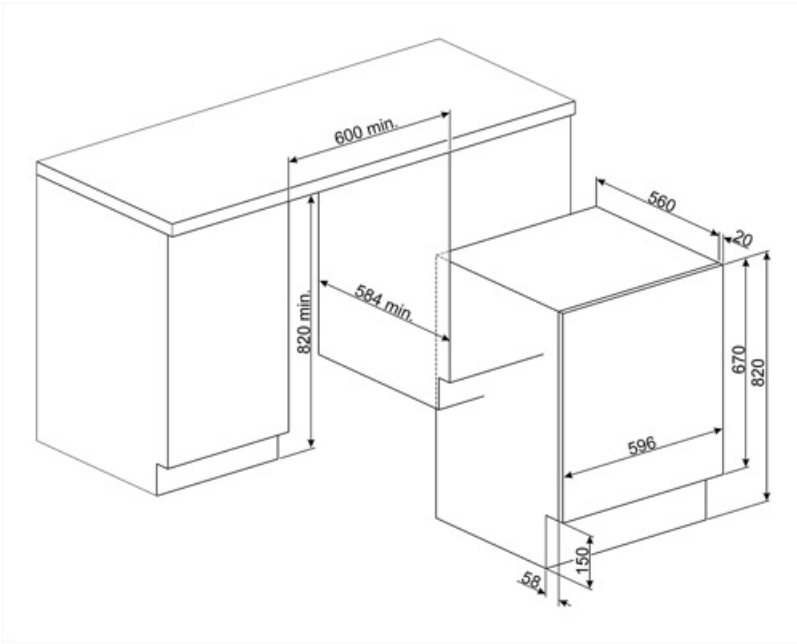













## Etichetă performanță/energie – Reg. 2019























Numele sau marca comercială a furnizorului	SMEG	Consumul de apă (ciclu de spălare)	44 litre
Capacitate nominală a ciclului de spălare	7 kg	Consumul de apă (ciclu complet)	68 litre
Capacitate nominală ciclu complet	4 kg	Clasa de eficiență a stoarcerii prin centrifugare	C
Clasa de eficiență energetică (ciclu de spălare)	E	Clasa de zgomot acustic transmis prin aer	A
Clasa de eficiență energetică (ciclu complet)	F	Zgomot acustic transmis prin aer	70 dB(A) re 1 pW
Consumul ponderat de energie lavaggio	77 KWh	Durata programului Eco 40-60 (capacitate nominală de spălare)	2:50 h:min
consumul ponderat de energie (ciclu complet)	279 KWh	Durata ciclului de spălare și uscare (capacitate nominală)	5:30 h:min



## Symbols glossary

 <p>Easy Iron: aceasta este o opțiune care poate fi selectată pentru a asigura că rufele spălate au mai puține cute pentru a ușura călcarea.</p>	 <p>Încărcare variabilă: În toate modelele de mașini de spălat rufe este prezent sistemul de încărcare variabilă, în funcție de care mașina diversifică automat ciclul de spălare și timpul de funcționare în funcție de cantitatea și tipul de rufe introduse, permițând o economie semnificativă de apă și energie, de până la 30 % față de versiunile cu încărcare fixă.</p>
 <p>Sistem de curățare automată: Sistemul de auto-curățare evită formarea de scame și impurități în interiorul sistemului de condens, asigurând fiabilitatea maximă a mașinii</p>	 <p>Echilibrare automată a sarcinii: oferă o distribuție ideală a rufelor în tambur. În cazul în care se detectează dezechilibrul, viteza de rotație începe să fie controlată astfel încât să redistribuie uniform rufe în tambur și, astfel, să reducă vibrațiile.</p>
 <p>B: Clasa energetică a produsului, măsurată de la A+++ la D / G, în funcție de familia de produse.</p>	 <p>Blocarea copiilor: unele modele sunt echipate cu un dispozitiv de blocare a programului/ciclului, astfel încât acesta să nu poată fi schimbat accidental.</p>
 <p>Spălare la rece</p>	 <p>Temporizator de întârziere: poate fi setat pentru a rula programul la un moment convenabil sau pentru a profita de perioadele de energie în afara orelor de vârf.</p>
 <p>Afișaj cu LED-uri: pentru a afișa programele, funcțiile și opțiunile selectate și timpul până la sfârșitul ciclului.</p>	 <p>30 cm: Trapa mare de încărcare cu diametrul de 30-32-33 cm face încărcarea și descărcarea rufelor mai ușoară și mai rapidă, cu o ușurință maximă de utilizare.</p>
 <p>Uscare ușoară: program conceput pentru a pregăti rufe pentru călcare ușoară.</p>	 <p>Clasa de eficiență energetică F</p>
 <p>Aceasta arată cantitatea de rufe care pot fi introduse în uscătorul de rufe cu tambur în KG.</p>	 <p>Această opțiune recomandă atunci când este necesară curățarea periodică a filtrelor, pentru a evita uitarea și a garanta astfel funcționarea perfectă a uscătorului în timp. Poziția convenabilă a filtrelor face întreținerea rapidă și extrem de simplă.</p>
 <p>Timp Flexi: Opțiunea Timp Flexi permite utilizatorului să reducă timpul ciclului selectat, oferind flexibilitate și control suplimentare.</p>	 <p>Intensiv: această opțiune intensifică programul selectat. Durata ciclului și consumul de apă sunt reduse prin luarea în considerare a tipului de rufe, garantând în același timp rezultate excelente la spălare, chiar și în cazul petelor dificil de eliminat.</p>
 <p>Nici o opțiune de rotire: această opțiune permite excluderea ultimei faze de rotire, golirea apei din rezervor</p>	 <p>Prespălare: program conceput pentru articole de îmbrăcăminte foarte murdare.</p>
 <p>Program de curățare A fost creat un program de curățare pentru a menține performanța spălătoarelor/uscătoarelor. Afișajul este afișat automat atunci când este necesară curățarea.</p>	 <p>Pentru țesături ușor murdare din bumbac și in</p>

- |  |  |   |  |
|--|--|---|--|
|    | Bumbac 40°: Pentru țesături murdare din bumbac   |    | Bumbac 60°: Pentru țesături murdare din bumbac   |
|    | Bumbac: Pentru țesături murdare din bumbac   |    | Bumbac 90°: Pentru țesături murdare din bumbac   |
|    | Delicat 30°: Îmbrăcămintea, cum ar fi lenjeria de corp, ciorapii și țesăturile de lux, trebuie uscate pe ciclul delicat pentru a ajuta la prelungirea duratei de viață a îmbrăcămintei.                |    | Pentru a scurge apa din mașină.  |
|    | Program conceput pentru haine care trebuie depozitate sau utilizate imediat.   |    | Clătire suplimentară: Clătire suplimentară: adaugă un ciclu suplimentar de clătire la cel furnizat deja în programul ales, pentru a elimina orice reziduu de detergent. Această funcție este deosebită de potrivită pentru cei cu alergii sau probleme ale pielii. |
|    | Amestecă 30°: program de spălat care permite spălarea hainelor de bumbac și sintetice împreună, fără a le sorta.   |    | Țesături amestecate: acest ciclu este proiectat pentru rufe cu grad redus de murdărire din amestec de bumbac și materiale sintetice sau poate fi utilizat doar pentru a reîmprospăta articolele care au stat mai mult timp în dulap.                               |
|   | Noapte: un program ideal pentru cei care doresc să profite de perioadele de energie în afara orelor de vârf, acest ciclu este deosebit de silențios datorită rotațiilor mai lente ale tamburului.      |   | Super rapid 15 min: un program conceput pentru a spăla cantități mici de rufe rapid, ideal pentru spălarea articolelor de îmbrăcăminte cu grad redus de murdărire.   |
|  | Pentru a scurge apa în coș + acțiune centrifugă  |  | Cămăși: un ciclu de spălare a cămășilor într-un timp scurt, cu cea mai mare grijă, folosind o rotire delicată pentru călcarea ușoară.  |
|  | Sala_Sport Sala de sport, un ciclu conceput pentru spălarea articolelor de îmbrăcăminte ușor murdare, adică uzura sportivă, aceasta este o spălare rapidă, care este, de asemenea, un fel de țesături. |  | Sintetice 30°: program de spălare la 30° pentru articole din materiale sintetice   |
|  | Sintetice 40°: program de spălare la 30° pentru articole din materiale sintetice   |  | Lână rece: acest program pentru lână sau țesături delicate utilizează rotații mai lente ale tamburului pentru a asigura cea mai mare grijă pentru îmbrăcămintea.   |
|  | Volumeplus: Smeg oferă modele cu sarcină de până la 8 kg, menținând în același timp cele mai bune rezultate de spălare și oferind un consum redus de energie.  |  | Tamburul are o capacitate maximă de 7 kg de rufe uscate.   |

## Benefit (TT)

---

### Capacitate mare

Capacitate mare de manipulare a sarcinilor grele cu programe avansate pentru rezultate impecabile la fiecare spălare

### Până la 15 programe

Până la 15 programe pentru a satisface fiecare nevoie zilnică

### Afișaj LED

Cu control tactil fin și lumini LED pentru setarea și selectarea intuitivă și rapidă a fiecărei opțiuni

### Opțiune Easy Iron

Țesături perfecte datorită opțiunii Easy Iron care ventilează rufe timp de până la 8 ore