

LSIA147



EAN-koodi
Tuoteryhmä
Myyntileveys
Myyntisyvyys
Asennus
Täyttötyyppi

8017709302733
Kuivaava pyykinpesukone
60 cm
Suuri kapasiteetti
Täysin integroitava
Täyttö edestä



Programs

Säätimet

Ohjelman graafinen kuvaus

Ohjelmien määrä

Ohjelmat

Elektroninen

Symbolit

15

 Säästö 40-60

 Puuvilla

 Hellävarainen kuivaus

 Hellävarainen pesu

 Huuhtelu + linkous

 Liotus + linkous

 Normaali kuivaus

 Paidat

 Puhdas

 Quick Wash

 Sport

 Synteettiset materiaalit

 Villa

 Yhdistelmä

 Yö-tila

Pesun lämpötila

Viileä

20°C

30°C

40°C

60°C

90°C

Erikoisohjelmat

 Paidat

 Yhdistelmä

 Yötoiminto

 Pikaohjelma 15 min

 Sport

Erikoisohjelma nukan poistamiseksi

Kyllä

Näyttö

Jäljelläolevan ajanilmaisin

Käynnistysviive

Täyttösuosituksen ilmaisu

Näytön tyyppi



Painikkeet/vaihtoehdot



Ajastin



FlexiTime



Esipesu



Lisähuuhtelu



Ei linkousta



Rypistymisen esto (helpottaa silittämistä)



Tehopesu



Kylmäpesu



Kuivaus

Ohjelman etenemisen merkkivalo

Näytössä

Ohjelman päättymisen merkkivalo

Näytössä

Tekniset ominaisuudet



Moottorin tyyppi	Tavallinen
Elektroninen säätö	Kyllä
Ohjelmanvalitsin	Kyllä
Linkouksenvalitsin: näyttö/LED	Ei linkousta/ 600/ 800/ 1000/ 1200/ 1400
Lämpötilan säätö näytön/LEDien avulla	Kyllä
Polypropulen tankki	Kyllä
Rumpu	Ruostumaton teräs
Rummun tilavuus	52 l
Nestemäisen pesuaineen annostelu vakiovarusteena	Kyllä
Luukun läpimitta	30 cm
Luukun avautuminen	110°

Automaattinen määrän tunnistus	Kyllä
Vaahoamisen estojärjestelmä	Kyllä
Kuormituksen tasapainottaminen	Automaattinen
Suodattimeen pääsee helposti käsiksi	Kyllä
Lapsilukko (toimintojen esto)	Säätöpaneeli
Vesiturvallisuusjärjestelmä	Kyllä
Automaattinen puhdistus	Kyllä
Tulvasuojaus	Yhteensä
Vedenlisäys	Yksi, kylmä
Säädettävissä sopimaan kalusteisiin	Kyllä

Suorituskyky/energiamerkintä



Pesukapasiteetti	7 kg
Kuivauskapasiteetti	4 kg
Maksimi linkousnopeus	1400 giri/min
Energialuokka	B
Pesuteholuokka	A
Luokitus	BA

Energiankulutus (pesu - pesu + kuivaus)	5,6 kWh
Veden kulutus per ohjelma (pesu)	49 l
Vedenkulutus (pesu - pesu + kuivaus)	89 l
Normaali ohjelman kesto	420 min

Pesun melutaso	56 dB(A) re 1 pW	Vuotuinen energiankulutus (pesu)	260 kWh
Linkouksen melu	72 dB(A) re 1 pW	Vuotuinen energiankulutus (pesu+kuivaus)	1120 kWh
Melutaso kuivattaessa	58 dB(A) re 1 pW	Vuotuinen vedenkulutus (pesuohjelma)	9800 l
Energiankulutus: puuvilla 60°, pelkkä pesu	1,3 kWh	Vuotuinen energiankulutus (pesu ja kuivaus)	17800 l
		Jäännöskosteus (%)	50 %







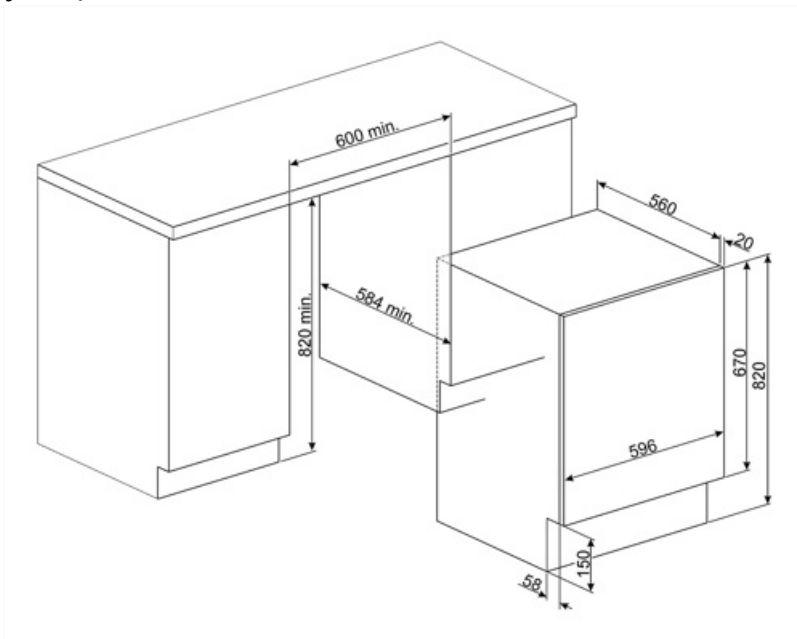

Suorituskyky / energiamerkintä - as. 2019



















Toimittajan nimi tai tuotemerkki	SMEG	Veden kulutus (pesujakso)	44 litre
Pesujakson nimelliskapasiteetti	7 kg	Veden kulutus (koko jakso)	68 litre
Koko jakson nimelliskapasiteetti	4 kg	Kuivauslinkouksen tehokkuusluokka	B
Energiatehokkuusluokka (pesujakso)	E	Äänitasoluokka	A
Energiatehokkuusluokka (koko jakso)	E	Äänitaso	72 dB(A) re 1 pW
Painotettu energiankulutus pesulle	77 kWh	Eco 40-60 -ohjelman kesto (nimellispesukapasiteetti)	2:50 h:min
Painotettu energiankulutus (täysi jakso)	266 kWh	Pesu- ja kuivausjakson kesto (nimelliskapasiteetti)	5:30 h:min



Symbols glossary

-  **Total Acquastop:** Useimmissa Smeg-astianpesukoneissa on Total Acquastop, jonka ansiosta voidaan estää vesivuodon aikaansaama ylivuoto. Järjestelmään kuuluu kohoanturi, joka on astianpesukoneen sisäkammion alla. Se keskeyttää veden syötön laitteen sisälle, mikäli vettä vuotaa alustalle. Veden syöttöletkun ylimääräinen sähkömagneettinen venttiili keskeyttää myös automaattisesti veden syötön, jos se havaitsee veden vuodon letkussa. Pyykkiä varten: Total acquastop, tuotteessa on 3 tulvasuojalaitetta takaamassa suojan vesivuodon varalta. Pyykkiä varten: Total acquastop, tuotteessa on 3 tulvasuojalaitetta takaamassa suojan vesivuodon varalta.
-  **Vaihteleva täyttö:** Kaikissa pesukonemalleissa on vaihtelevan täytön järjestelmä. Sen ansiosta kone muokkaa automaattisesti pesujaksoa ja käyttöaikaa sisälle laitetun pyykin määrän ja tyyppin perusteella. Näin vettä ja energiaa voidaan säästää huomattavasti, jopa 30 % kiinteän täytön malleihin verrattuna.
-  **Täytön automaattinen tasapainotus:** tarjoaa pyykin ihanteellisen jakautumisen rummussa. Jos havaitaan epätasapaino, linkousnopeutta aletaan hallinnoida siten, että täyttö jaataan tasaisesti rummussa, jolloin tärinä vähenee.
-  **Energiatehokkuusluokka E**
-  **Viiveajastin:** voidaan asettaa siten, että se käynnistää ohjelman sopivaan aikaan tai siten, että voidaan hyödyntää edullisemmat sähkön ajat.
-  **B:** Tuotteen energialuokitus välillä A+++ – D / G, tuoteperheen perusteella.
-  **Hellävarainen kuivaus:** ohjelma, jonka avulla pyykki on helppo silittää.
-  **Tämä toiminto kertoo, kun suodatinten määräaikaishuoltoa tarvitaan.** Näin puhdistus muistetaan ja kuivaimen täydellinen toiminta ajan kuluessa taataan. Suodatinten kätevä sijainti tekee huollosta nopeaa ja erittäin yksinkertaista.
-  **Helppo silitys:** tämä vaihtoehto voidaan valita sen takaamiseksi, että pestyssä pyykissä ei ole rypyjä ja silitys sujuu helpommin.
-  **Autocleaning-järjestelmä:** Autocleaning-järjestelmä estää nukan ja epäpuhtauksien muodostumisen kondensointijärjestelmän sisälle, mikä takaa koneen maksimaalisen luotettavuuden
-  **Lapsilukko:** jotkin mallit on varustettu laitteella, joka lukitsee ohjelman/jakson, jottei sitä voitaisi muuttaa vahingossa.
-  **Kylmäpesu**
-  **LED-näyttö:** näyttää valitut ohjelmat, toiminnot ja vaihtoehdot sekä ajan ennen jakson loppumista.
-  **30 cm:** Suuri halkaisijaltaan 30-32-33 cm:n täyttöluukku: tekee pyykin täytöstä ja poistosta helpompaa ja nopeampaa, mikä lisää käyttömukavuutta.
-  **Näyttää kuivausrumpuun laitettavan pyykkimäärän kilogrammoina.**
-  **FlexiTime:** FlexiTime-toiminnolla käyttäjä voi vähentää valitun jakson aikaa, jolloin joustavuus ja hallinta kasvavat.

-  **Intensive:** this option intensifies the selected program. Cycle duration and water consumption are reduced by taking into account the type of laundry, while still guaranteeing excellent washing results, even in the case of stains that are difficult to eliminate.
-  **Esipesu:** ohjelma, joka on suunniteltu erittäin likaisille vaatteille.
-  **Puuvilla:** Likaantuneille puuvillakankaille
-  **Hieno:** Alusvaatteet, neuletuotteet ja luksuskankaat tulee kuivata hienossa jaksossa, jotta niiden käyttöikä pitenis.
-  Ohjelma on tarkoitettu vaatteille, jotka tulee heti laittaa kaappiin tai päälle.
-  **Mix** Sekalaiset kankaat: tämä jakso on suunniteltu kevyesti likaiselle, sekä puuvilla- että keinokuitupyykille, ja sitä voidaan käyttää myös kaapissa olleiden vaatteiden virkistämiseen.
-  **Supernopea 15 min:** tämä ohjelma on suunniteltu pesemään pieniä määriä pyykkiä nopeasti, mikä tekee siitä ihanteellisen kevyesti likaisten vaatteiden pesemiseen.
-  **Veden tyhjentämiseksi koriin + linkous**
-  **Ei linkousvaihtoehtoa:** tämä vaihtoehto mahdollistaa viimeisen linkousvaiheen poissulkemisen, jolloin vesi tyhjenetään säiliöstä
-  **Puhdistusohjelma:** Puhdistusohjelma on luotu ylläpitämään pesu-/kuivauskoneen suorituskykyä. Näytössä näkyy automaattisesti, kun puhdistus on tarpeen.
-  **Käytetään normaalisti** likaantuneen kestäväen puuvillan ja pellavan pesuun. Vaikka pesu kestääkin pidempään kuin kaikissa muissa ohjelmissa, se tarjoaa suuria energian ja veden säästöjä. Todellinen veden lämpötila voi poiketa kerrotusta pesulämpötilasta. Kun koneeseen laitetaan vähemmän pyykkiä (esim. ½ tilavuudesta tai vähemmän), ohjelman aika voi lyhentyä automaattisesti. Tässä tapauksessa energian ja veden kulutus vähenevät lisää, jolloin pesusta tulee ympäristöystävällisempää. Tämä ohjelma on saatavissa malleille, joissa näkyy jäljellä oleva aika.
-  **Koneessa olevan veden tyhjentämiseksi.**
-  **Extra Rinse:** Extra Rinse: adds an extra rinse cycle to that already provided in the program chosen, to remove any residual detergent. This function is particularly suitable for those with allergies or skin problems.
-  **Yö:** tämä on ihanteellinen ohjelma, jos haluaa hyödyntää energiahuipun ulkopuoliset ajat, ja jakso on erittäin hiljainen rummun hitaiden pyörähdysten ansiosta.
-  **Supernopea:** tämä ohjelma on suunniteltu pesemään pieniä määriä pyykkiä nopeasti, mikä tekee siitä ihanteellisen kevyesti likaisten vaatteiden pesemiseen.
-  **Paidat:** paitojen tarkka ja lyhyt pesujakso, käytössä hellävarainen linkous helppoa silitystä varten.



Urheilu: Urheilujakso on suunniteltu kevyesti likaantuneiden vaatteiden, kuten urheiluvaatteiden, pesuun. Kyseessä on pikapesu, joka käsittelee kankaita hellävaroen.



Keinokuitu: keinokuituvaatteiden (paidat, puserot, keinokuitu-/puuvillasekoitukset jne.). Se pesee hellävaroen, ja sen pesujakso on lyhyempi puuvillaohjelmaan verrattuna. Verhoja ja tylliä varten käytä keinokuitujen 40°C:n ohjelmaa, jonka esipesu- ja rypyttymisenestotoiminnot ovat valittuina. Verkkomainen rakenne aiheuttaa liiallista vaahtoamista, joten pese hunnut/tyllit laittamalla vain vähän pesuainetta pääpesulokeroon. Älä laita pesuainetta esipesulokeroon.



Villa: tässä erityisesti villalle tai herkille kankaille suunnitellussa ohjelmassa rumpu pyörii hitaasti vaatteiden parasta huolenpitoa varten.



Volumeplus: Smeg tarjoaa malleja, joiden täyttötilavuus on jopa 8 kg, ilman, että parhaat pesutulokset vaarantuisivat ja siten, että energiaa kuluu vain vähän.



Rummun enimmäistilavuus on 7 kg kuivaa pyykkiä.