

# LSIA147



EAN kód

Termékcsalád

Névleges szélesség

Névleges mélység

Üzembe helyezés

Töltet típusa

8017709302733

Mosó-és szárítógép

60 cm

Nagy kapacitású

Beépíthető

Elülső



## Programok

Ellenőrző elemek

Programmes graphics

Programok száma

Programok

Elektronikus

Symbols

15

Eco 40-60



Pamut



Éjszaka



Gyors mosás



Ingek



Mix Keverés



Kímélő



Kímélő szárítás



Műszálas anyagok



Normál szárítás



Öblítés + Centrifugálás



Sport



Törlés



Vízleeresztés + centrifugálás



Wool (Gyapjú)

Mosási hőmérséklet

Hűtés

20°C

30°C

40°C

60°C

90°C

Speciális programok



Ingek



Mix Keverés



Éjszaka



Gyors 15 perc



Sport

Speciális tisztító program a visszamaradt szőszök Igen  
eltávolításához

Kijelző

Hátralévő idő kijelzése

Késleltetett indítás

Ajánlott terhelésjelző

Megjelenítési típus



Gombok/opciók

Késleltetési időzítő

FlexiTime

Előmosás

További öblítés

Centrifugálás nélkül

Gyűrődésgátló (könnyű vasalás)

Intenzív

Hideg mosás

Szárítás

Program előrehaladásának visszajelzője  
(jelzőfény)

Állványra

Ciklus vége visszajelző (világítás)

Állványra

## MŰSZAKI JELLEMZŐK



Motortípus	Szabvány
Elektronikus vezérlés működése	Igen
Programválasztó gomb	Igen
Centrifugálási sebesség kiválasztása a kijelzőn/LED-EN	Centrifugálás nélkül/ 600/ 800/ 1000/ 1200/ 1400
Kijelző/LED a hőmérséklet szabályozásához	Igen
Polipropilén tartály	Igen
Kosár	Rozsdamentes acél
Dobkapacitás	52 l
A folyékony mosogatószer-tartozék alapfelszereltség	Igen
Ajtó átmérője	30 cm
Ajtónyitás típusa	110°

Automatikus változó terhelés	Igen
Habzástgátló rendszer	Igen
Terhelés kiegyenlítő rendszer	Automatikus
Könnyen hozzáférhető szűrő	Igen
Gyerekszár (funkció blokkoló)	Vezérlőblokk
Elárasztástgátló rendszer	Igen
Automatikus tisztítórendszer	Igen
Aquastop rendszer	Teljes összeg
Vízellátás	Szimpla, hideg
A bútorajtó jobb vagy bal oldalon állítható zsanérokkal szerelhető fel	Igen

## Teljesítmény / Energiacímke



Mosási töltet kapacitása	7 kg
Szárítási kapacitás	4 kg

Energiafogyasztás (mosás + szárítás)	5,6 kWh
Vízfogyasztás (mosás) ciklusonként	49 l

Max. centrifugálási sebesség	1400 giri/min	Vízfogyasztás (mosás+szárítás) ciklusonként	89 l
Energihatékonysági osztály	B	A normatív program időtartama	420 min
Mosáshatékonysági osztály	A	Éves energiafogyasztás (mosás)	260 kWh
Energiabesorolás	BA	Éves energiafogyasztás (mosás+szárítás)	1120 kWh
Zajszintű mosás	56 dB(A) re 1 pW	Éves vízfogyasztás (mosás)	9800 l
Zajszint centrifugálás	72 dB(A) re 1 pW	Éves vízfogyasztás (mosás+szárítás)	17800 l
Zajszint szárítás	58 dB(A) re 1 pW	Maradék nedvesség százaléka (%)	50 %
Energiafogyasztás – Pamut 60° Csak mosás	1,3 kWh		







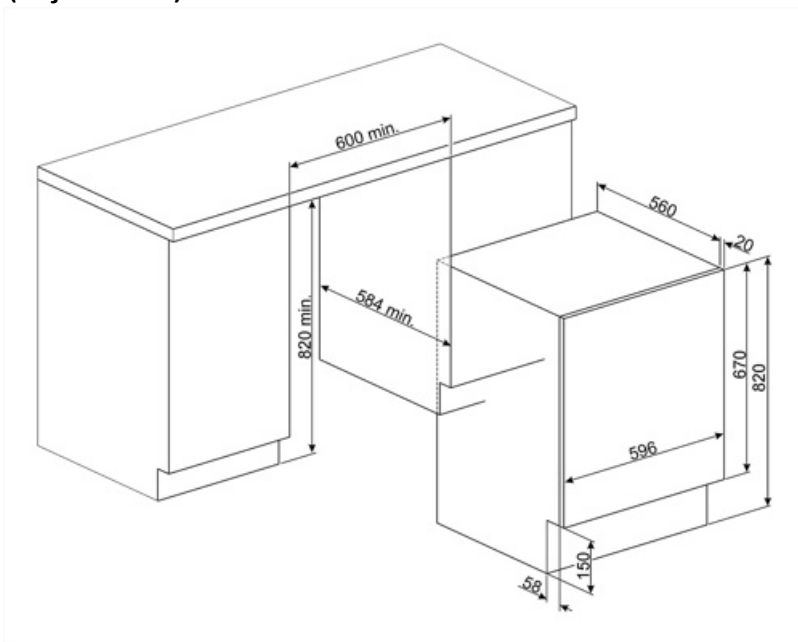







## Teljesítmény / Energiacímke – 2019-es rendelet



Szállító neve vagy védjegye	SMEG	Vízfogyasztás (mosási ciklus)	44 litre
Névleges kapacitás mosási ciklus	7 kg	Vízfogyasztás (teljes ciklus)	68 litre
Névleges kapacitás teljes ciklus	4 kg	Centrifugálási hatékonysági osztály	B
Energihatékonysági osztály (mosási ciklus)	E	Levegőben terjedő zajosztály	A
Energihatékonysági osztály (teljes ciklus)	E	Levegőben terjedő zaj Eco 40-60 program időtartama (névleges mosási kapacitás)	72 dB(A) re 1 pW 2:50 h:min
Súlyozott energiafogyasztás mosás	77 kWh	Mosási és szárítási ciklus időtartama (névleges kapacitás)	5:30 h:min
súlyozott energiafogyasztás (teljes ciklus)	266 kWh		



## Symbols glossary

-  **Total acquastop:** A Smeg mosogatógépek legtöbb modellje Total Acquastop rendszerrel van felszerelve, amely lehetővé teszi a víz szivárgás miatti kifolyásának elkerülését. A rendszer egy úszóérzékelőből áll, amelyet a mosogatógép belső kamrája alatt helyeznek el, és amely megakadályozza a készülék belsejében a vízellátást, ha víz szivárog az alsó tálcába. A víz bemeneti tömlőjén lévő további elektromágneses szelep automatikusan blokkolja a vízellátást, ha vízszivárgást észlel a tömlőben. Mosógépek esetén: Total acquastop, a termék 3 szintű elárastásgátlással rendelkezik, hogy biztosítsa a vízszivárgás elleni védelmet. Mosógépek esetén: Total acquastop, a termék 3 szintű elárastásgátlással rendelkezik, hogy biztosítsa a vízszivárgás elleni védelmet.
-  **Változtatható terhelés:** A mosógépek minden modelljében jelen van a változó terhelésű rendszer, amely szerint a gép automatikusan változtatja a mosási ciklust és a működési időt a betett szennyes mennyiségétől és jellegétől függően, lehetővé téve a víz és az energia jelentős, akár 30%-os megtakarítását a rögzített terhelésű változatokhoz képest.
-  **Automatikus terhelés kiegyenlítés:** biztosítja a szennyes ideális eloszlását a dobben. Ha kiegyensúlyozatlanságot észlel, úgy kezdi szabályozni a fordulatszámot, hogy egyenletesen ossza el a szennyest a dobben, és így csökkentse a rezgést.
-  **Gyerekzár:** egyes modellek olyan funkcióval rendelkeznek, amely lehetővé teszi a program vagy ciklus zárolását, megakadályozva annak véletlen módosítását.
-  **Késleltető időzítő:** beállítható a program megfelelő időben történő futtatására vagy a kedvezményes áramfogyasztási időszakok kihasználására.
-  **30 cm:** A nagy, 30-32-33 cm átmérőjű rakodónyílás maximálisan megkönnyíti és felgyorsítja a mosás be- és kirakodását.
-  **Ez mutatja a szárítógépbe helyezhető szennyes mennyiségét KG-ban.**
-  **Könnyű vasalás:** ennek az opciónak a kiválasztásával lehet biztosítani, hogy a kimosott ruhaneműkön kevesebb gyűrődés legyen, és könnyebb legyen a vasalás.
-  **Automatikus tisztítórendszer:** Az automatikus tisztító rendszer megakadályozza a szősz és szennyeződések képződését a kondenzációs rendszerben, biztosítva a gép maximális megbízhatóságát
-  **B:** Termék energiabesorolása, A++ és D / G között a termékcsaládtól függően.
-  **Hideg mosás**
-  **LED kijelző:** a kiválasztott programok, funkciók és opciók, valamint a ciklus végéig eltelt idő megjelenítése.
-  **Kímélő szárítás:** olyan program, amelynek célja a ruhák előkészítése a könnyű vasaláshoz.
-  **Ez az opció tanácsot ad, amikor a szűrők rendszeres tisztítására van szükség, hogy elkerülje a feledékenységet, és így hosszú távon garantálja a szárító tökéletes működését. A szűrők kényelmes elhelyezése gyors és rendkívül egyszerű karbantartást tesz lehetővé.**

- |  |  |
|--|--|
|  <p><b>FlexiTime:</b> A FlexiTime opció lehetővé teszi a felhasználó számára, hogy csökkentse a kiválasztott ciklus időtartamát, extra rugalmasságot és irányítást biztosítva.</p>                 |  <p><b>Intenzív:</b> ez az opció felerősíti a kiválasztott programot. A ciklus időtartamát és a vízfogyasztást a mosás típusának figyelembe vételével csökkentik, miközben továbbra is kiváló mosási eredményeket garantálnak, még a nehezen eltávolítható foltok esetében is.</p>  |
|  <p><b>Centrifugálás nélküli opció:</b> ez az opció lehetővé teszi az utolsó centrifugálási fázis kihagyását, és a víz elvezetését a dobból</p>  |  <p><b>Előmosás:</b> erősen szennyezett ruhadarabokhoz tervezett program.</p>   |
|  <p><b>Tisztítási program:</b> A mosógépek/szárítók teljesítményének fenntartása érdekében tisztítási programot hoztak létre. A kijelzőn automatikusan megjelenik, ha tisztításra van szükség.</p> |  <p><b>Pamut:</b> Pamutból készült szennyezett textíliákhoz</p>   |
|  <p><b>Kímélő:</b> Az alsóneműket, harisnyákat és luxusszöveteket kímélő cikluson kell szárítani a ruhák élettartamának meghosszabbítása érdekében.</p>  |  <p><b>Leereszti a gépből a vizet.</b></p>  |
|  <p><b>Program olyan ruhadarabokhoz, amelyeket azonnal szeretnének eltenni vagy használni.</b></p>   |  <p><b>Extra öblítés:</b> Extra öblítés: extra öblítési ciklust ad a kiválasztott programhoz, hogy eltávolítsa a mosószer maradványait. Ez a funkció különösen hasznos allergia és bőrproblémák esetén.</p>   |
|  <p><b>Vegyes ruhadarabok:</b> ezt a ciklust enyhén szennyezett pamut és szintetikus ruhadarabok mosására tervezték, illetve a sokáig tárolt ruhadarabok frissítésére.</p>                       |  <p><b>Éjszakai:</b> ideális program azok számára, akik ki akarják használni a csúcsidőszakokon kívüli időszakokat, ez a ciklus különösen csendes a dob lassabb forgása miatt.</p>  |
|  <p><b>Szuper gyors 15 perc:</b> kis mennyiségű ruhanemű gyors mosására tervezett program, amely ideális az enyhén szennyezett ruhák mosásához.</p>  |  <p><b>Szuper gyors:</b> kis mennyiségű szennyes ruhanemű gyors mosására tervezett program, amely ideális az enyhén szennyezett ruhák mosásához.</p>  |
|  <p><b>Vízvezetés a kosárba + centrifuga művelet</b></p>   |  <p><b>Ing:</b> ciklus ingek mosásához rövid idő alatt a lehető legnagyobb gondossággal, óvatos centrifugálással a könnyebb vasalás érdekében.</p>  |
|  <p><b>Sport:</b> A Sport az enyhén szennyezett ruhadarabok, pl. sportruházat mosására tervezett ciklus, ez egy gyors mosás, amely szintén kíméli a szöveteket.</p>                              |  <p><b>Műszál:</b> a műszálas ruhák (ingek, blúzok, műszálas/pamut keverékek stb.) mosásához. Kíméletesen mos, és a Pamut programhoz képest rövidebb mosási ciklusa van. Függhöz és tüllhöz használja a szintetikus 40°C programot, az előmosási és gyűrődésgátló funkciók kiválasztásával. Mivel hálós szerkezetük túlzott habzást okoz, a fátylakat/tüllöket úgy mossa, hogy kevés mosószert tesz a fő mosórekeszbe. Ne tegyen mosószert az előmosó rekeszbe.</p> |
|  <p><b>Gyapjú:</b> ez a program a gyapjú vagy a kényes szövetek esetében a dob lassabb forgatásával biztosítja a ruhák maximális ápolását.</p>   |  <p><b>Volumeplus:</b> A Smeg akár 8 kg terhelésű modelleket is kínál, miközben megőrzi a legjobb mosási eredményeket, és alacsony energiafogyasztást biztosít.</p>   |
|  <p><b>A dob maximális kapacitása 7kg, száraz ruhaneművel számolva.</b></p>  |  <p><b>E energiahatékonysági osztály</b></p>  |