

LSIA147



EAN-kod

8017709302733

Produktgrupp

Tvättmaskin och torktumlare

Bredd

60 cm

Djup

Stor volym

Installation

Helintegrerad

Typ av matning

Frontmatad



Program

Kommandon

Elektroniska

Grafik program

Symboler

Antal program

15

Program

Eco 40–60



Bomull



Blandad



Fintvätt



Nattprogram



Normal torkning



Ren



Skjortor



Sköljning + centrifug



Skontorkning



Snabbtvätt



Sport



Syntet



Tömning + centrifugering



Ylle

Tvättemperaturer

Kall

20 °C

30 °C

40 °C

60°C

90°C

Specialprogram



Skjortor



Blandad



Nattprogram



Snabbtvätt 15 min



Sport

Specialprogram för rengöring av ledningar

Ja

Display

Resttidsindikering

Fördröjd start

Indikation på rekommenderad last

Typ av display



Knappar/alternativ



Fördröjd start



FlexiTime



Förtvätt



Extra sköljning



Utan centrifugering



Strykfritt



Intensiv



Kalltvätt



Torkning

Programindikator

På display

Indikator för programslut

På display

Teknisk specifikation



Typ av motor

Standard

Automatisk variabel matning

Ja

Elektroniska kontroller

Ja

Skumskydd

Ja

Vred för programval

Ja

Lastbalansering

Automatisk

Display för inställning av centrifugering

Utan centrifugering/ 600/ 800/ 1000/ 1200/ 1400

Lättillgängligt filter

Ja

Display för temperatur

Ja

Barnspärr

Inställningsspärr

Vask i polypropylen

Ja

Överflödesskydd

Ja

Korg

Rostfritt stål

Överflödesskydd

Ja

Trummans volym

52 l

Aquastop

Total

Flytande vättmedel som tillbehör

Ja

Vattentillförsel

Enkel, kall

Dörrens diameter

30 cm

Omhängningsbar dörr

Ja

Öppning av dörr

110°

Kapacitet/energietikett



Volym tvätt

7 kg

Energiförbrukning (tvätt - tvätt + torkning)

5,6 kWh

Torkvolym

4 kg

Vattenförbrukning per cykel (tvätt)

49 l

Maximal centrifugeringshastighet

1400 giri/min

Vattenförbrukning (tvätt - tvätt + torkning)

89 l

Energiklass

B

Tidsåtgång norm program

420 min

Energimärkning tvätt

A

Årlig energiförbrukning (tvätt)

260 kWh

Klass

BA

Årlig energiförbrukning (tvätt+tork)

1120 kWh

Luftburet akutstiskt buller räknat i dB(A) re 1 pW tvätt

56 dB(A) re 1 pW

Årlig vattenförbrukning (tvätt)

9800 l

Ljudnivå centrifugering

72 dB(A) re 1 pW

Luftburet akutstiskt buller räknat i dB(A) re 1 pW tork

58 dB(A) re 1 pW

Energiförbrukning -
Bomull 60° - endast
tvätt

1,3 kWh

Årlig vattenförbrukning
(tvätt+tork)

17800 l

Restfuktighet (%)

50 %

Prestanda/Energimärkning – Reg. 2019



Leverantörens namn
eller varumärke SMEG

Nominell kapacitet
tvättcykel 7 kg

Nominell kapacitet
fullständig cykel 4 kg

Energieffektivitetsklass
(tvättcykel) E

Energieffektivitetsklass
(komplett cykel) E

Viktad
energiförbrukning vid
tvätt 77 kWh

viktad energiförbrukning
(fullständig cykel) 266 kWh

Vattenförbrukning
(tvättcykel) 44 litre

Vattenförbrukning
(fullständig cykel) 68 litre

Energieffektklass för
centrifugering B

Klass för luftburet
akustiskt buller A







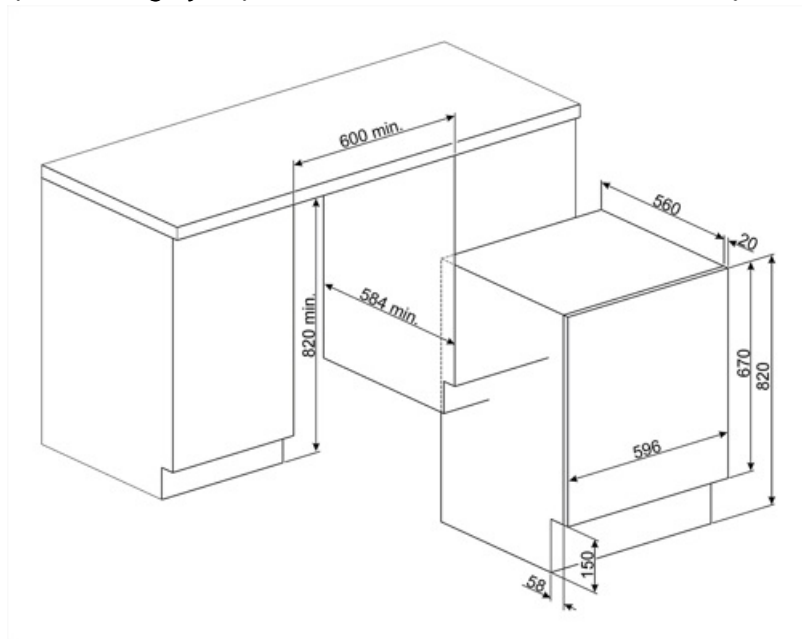









Luftburet akustiskt
buller 72 dB(A) re 1 pW





















Programlängd för eco
40–60 (nominell
tvättkapacitet) 2:50 h:min

Tvätt- och torkcykeltid
(nominell kapacitet) 5:30 h:min



Symbols glossary

-  **Total acquastop:** De flesta modeller av Smeg diskmaskiner är utrustade med Acquastop Total, vilket gör det möjligt att undvika översvämningar till följd av vattenläckage. Systemet består av en flottörsensor, placerad under den inre utrymmet i en diskmaskin, som blockerar vattentillförseln inuti apparaten vid vattenläckage i botten. En extra elektromagnetisk ventil på inloppsslangen blockerar också automatiskt vattentillförseln om det upptäcker vattenläckage i slangen. För tvätt: Total Acquastop, produkten är byggd med 3 nivåer av översvämningsskydd för att säkerställa skydd mot vattenläckage. För tvätt: Total Acquastop, produkten är byggd med 3 nivåer av översvämningsskydd för att säkerställa skydd mot vattenläckage.
-  **Variabel belastning:** I alla modeller av tvättmaskiner finns systemet med variabel belastning, enligt vilken maskinen automatiskt diversifierar tvättcykeln och driftstiden beroende på mängden och typen av tvätt, vilket möjliggör en betydande besparing av vatten och energi, upp till 30% jämfört med versioner med fast belastning.
-  **Automatisk belastningsbalansering:** ger en perfekt fördelning av tvätt i trumman. Om obalans registreras börjar rotationshastigheten kontrolleras så att tvätten fördelas jämnt i trumman och därmed minskar vibrationen.
-  **Barnlås:** vissa modeller är utrustade med en anordning för att låsa programmet / cykeln så att det inte kan ändras av misstag.
-  **Fördröjningstimer:** kan ställas in för att köra programmet vid en lämplig tidpunkt eller för att dra nytta av energiperioder.
-  **30 cm:** Stor lucka med en diameter på 30-32-33 cm, gör lastning och tömning av tvätt enklare och snabbare med maximal användarvänlighet.
-  **Detta visar mängden tvätt som kan torkas in i torktummlaren i KG.**
-  **FlexiTime:** FlexiTime-alternativet gör det möjligt för användaren att minska tiden för den valda cykeln, vilket ger extra flexibilitet och kontroll.
-  **Easy Iron:** detta är ett alternativ kan väljas för att säkerställa att den färdiga tvätten har mindre veck för att underlätta strykningen.
-  **Autocleaning-system:** Autocleaning-systemet undviker att det bildas ludd och föroreningar i kondenssystemet vilket garanterar maximal tillförlitlighet hos maskinen
-  **Produktens energimärkning, mätt från A +++ till D / G beroende på produktkategori.**
-  **Tvätt i kallt vatten**
-  **LCD-display:** för att optimera prestanda och förenkla användningen av apparaten.
-  **Mild torkning:** program som är utformat för att göra tvätten klar för enkel strykning.
-  **Detta alternativ rekommenderar när det krävs rengöring av filtren för att garantera att torken fungerar perfekt över tid. Filternas bekväma placering gör underhållet snabbt och extremt enkelt.**
-  **Intensiv:** detta alternativ intensifierar det valda programmet. Eftersom maskinen tar hänsyn till typen av tvätt så minskar cykelns varaktighet och vattenförbrukning samtidigt som utmärkta tvättresultat garanteras, även i fall med fläckar som är svåra att avlägsna.

-  Ingen centrifugering: med det här alternativet är det möjligt att utesluta den sista centrifugeringsfasen och tömma ut vattnet ur maskinen
-  Rengöringsprogram: Ett rengöringsprogram har skapats i syfte att bevara den kombinerade tvättmaskinen/torktumlarens prestanda. Displayen visar automatiskt när rengöring krävs.
-  Fin: Kläder som underkläder, strumpbyxor och plagg i lyxiga material bör torkas i fintvättscykeln så att plagget håller längre.
-  Program utformat för kläder som ska placeras i garderoben eller användas direkt.
-  Blandade tyger: den här cykeln är utformad för blandad tvätt i bomull och syntet, som inte är så smutsig. Den kan även användas för att fräscha upp plagg som inte används så ofta.
-  Supersnabbt 15 min: ett program som är utformat för att tvätta små mängder tvätt snabbt. Idealiskt för plagg som inte är så smutsiga.
-  För att tömma ut vattnet ur trumman + centrifugering
-  Gym: Gym är en cykel som är utformad för att tvätta plagg som inte är så smutsiga, t.ex. idrottskläder. Detta är en snabb tvätt som även är skonsam mot materialen.
-  Ylle: i det här programmet för ylle eller ömtåliga material roterar trumman långsammare för att garantera att kläderna behandlas med yttersta försiktighet.
-  Trumman har en maximal kapacitet på 7 kg torr tvätt.
-  Förtvätt: program utformat för att tvätta mycket smutsiga plagg.
-  Bomull: För smutsiga bomullstyger
-  För tömning av vattnet i maskinen.
-  Extra sköljning: Extra sköljning: lägger till en extra sköljcykel utöver den som redan ingår i det valda programmet, i syfte att avlägsna alla tvättmedelsrester. Den här funktionen passar särskilt bra för personer med allergier eller hudproblem.
-  Natt: det här programmet är perfekt för dem som vill dra nytta av låglastperioder. Denna cykel är extra tyst på grund av långsammare rotation av trumman.
-  Supersnabbt: ett program som är utformat för att tvätta små mängder tvätt snabbt. Idealiskt för plagg som inte är så smutsiga.
-  Skjortor: en cykel som tvättar skjortor på kort tid med största försiktighet och som använder en varsam centrifugering för enkel strykning.
-  Syntet: för tvätt av dina syntetplagg (skjortor, blusar, blandmaterial med syntet/bomull o.s.v.). Det tvättar skonsammare och har en kortare tvättcykel jämfört med bomullsprogrammet. Använd programmet Syntet 40 °C för gardiner och tyll och välj förtvätts- och antiskrynkelfunktionerna. Eftersom nätstrukturen i gardiner och tyll orsakar överdriven skumbildning så ska en liten mängd tvättmedel användas i facket för huvudtvätt. Håll inte i tvättmedel i förtvättsfacket.
-  Voluplus: Smeg tillhandahåller modeller som kan laddas med upp till 8 kg, samtidigt som de fortfarande ger de bästa tvättresultaten och garanterar låg energiförbrukning.
-  Energieffektivitetsklass E