

LSIA147S



EAN Kodu

Ürün Ailesi

Ticari genişlik

Ticari derinlik

Kurulum

Doldurma tipi

8017709302764

Çamaşır-kurutma makinesi

60 cm

Geniş kapasite

Ankastre

Önden



Programlar

Kumandalar

Programmes graphics

Program sayısı

Programlar



Eko 40-60



Pamuklu



Durulama + Sıkma



Gece



Gömlek



Hassas



Hassas kurutma



Hızlı yıkama



Mix



Normal kurutma



Sentetik



Spor



Su tahliyesi + Sıkma



Temizleme



Yünlü

Yıkama Sıcaklığı

Soğuk

20 °C

30 °C

40 °C

60 °C

90 °C

Özel programlar



Gömlek



Mix



Gece



Hızlı 15 dk.



Spor









Kalan tyleri temizlemek iin zel Temizleme programı Evet
Ekran

Kalan zaman gstergesi gecikmeli bařlatma nerilen yk gstergesi

program durum gstergesi sıkma ayar sıcaklık ayar

Ekran tipi 

Tuřlar/Seenekler

 Alarmı erteleme	 FlexiTime	 n yıkama
 Ek durulama	 Sıkma yok	 Kırıklık nleyici (kolay tleme)
 Yoğun	 Soğuk yıkama	 Kurutma

Program ilerleme gstergesi (ıřık) Ekranda
evrim sonu gstergesi (ıřık) Ekranda

Teknik zellikler

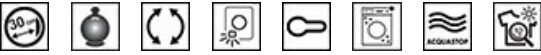

Motor tipi	Standart	Otomatik deėiřken yk	Evet
Hidrojet	No	Anti-kpk sistemi	Evet
Elektronik kontrol fonksiyonu	Evet	Yk dengeleme sistemi	Otomatik
Program seim dėmesi	Evet	Eriřimi kolay filtre	Evet
Ekrandan/LED sıkma hız seimi	Sıkma yok/ 600/ 800/ 1000/ 1200/ 1400	Wheels	No
Sıcaklık ayar ekran/led	Evet	ocuk kilidi (fonksiyon bloėu)	Kontrol bloėu
Polipropilen tank	Evet	Su basması nleme sistemi	Evet
Sepet	Paslanmaz elik	Otomatik temizleme sistemi	Evet
Tambur kapasitesi	52 l	Su durdurma sistemi	Toplam
Standart sıv deterjan aksesuar	Evet	Nem sensr	Evet
Kap ap	30 cm	Su tedari	Tek, soėuk
Kap ama	110°	Mobilya kapı ayarlanabilir menteřelerle saė veya sol tarafa taklabilir	Evet

Performans / Enerji Etiketi



Yıkama ykleme kapasitesi	7 kg	Enerji tketimi (yıkama + kurutma)	5.6 kWh
Kurutma ykleme kapasitesi	4 kg	evrim bařına su tketimi (yıkama)	49 l
Maksimum sıkma hız	1400 giri/min		

Enerji verimliliği sınıfı	B	Çevrim başına su tüketimi (yıkama + kurutma)	89 l
Yıkama verimlilik sınıfı	A	Normatif program süresi	420 min
Enerji derecesi	BA	Yıllık enerji tüketimi (yıkama)	260 kWh
Yıkama gürültü seviyesi	56 dB(A) re 1 pW	Yıllık enerji tüketimi (yıkama+kurutma)	1120 kWh
Sıkma gürültü seviyesi:	72 dB(A) re 1 pW	Yıllık su tüketimi (yıkama)	9800 l
Kurutma gürültü seviyesi	58 dB(A) re 1 pW	Yıllık su tüketimi (yıkama+kurutma)	17800 l
Enerji tüketimi - Pamuklu 60° - Sadece yıkama	1.3 kWh	Kalan nem yüzdesi (%)	50 %

Performans / Enerji Etiketleri - Düzen. 2019



Tedarikçinin adı veya ticari markası	SMEG	Su tüketimi (yıkama çevrimi)	44 litre
Nominal kapasiteli yıkama çevrimi	7 kg	Su Tüketimi (tam çevrim)	68 litre
Nominal kapasite tam çevrim	4 kg	Kurutma makinesi verimlilik sınıfı	B
Enerji verimliliği sınıfı (yıkama çevrimi)	E	Havadaki akustik gürültü sınıfı	A
Enerji verimliliği sınıfı (tam çevrim)	E	Havadaki akustik gürültü	72 dB(A) re 1 pW
Ağırlıklı enerji tüketimi yıkama	77 kWh	Eco 40-60 program süresi (nominal yıkama kapasitesi)	2:50 h:min
ağırlıklı enerji tüketimi (tam çevrim)	266 kWh	Yıkama ve kurutma çevrimi süresi (Nominal kapasite)	5:30 h:min

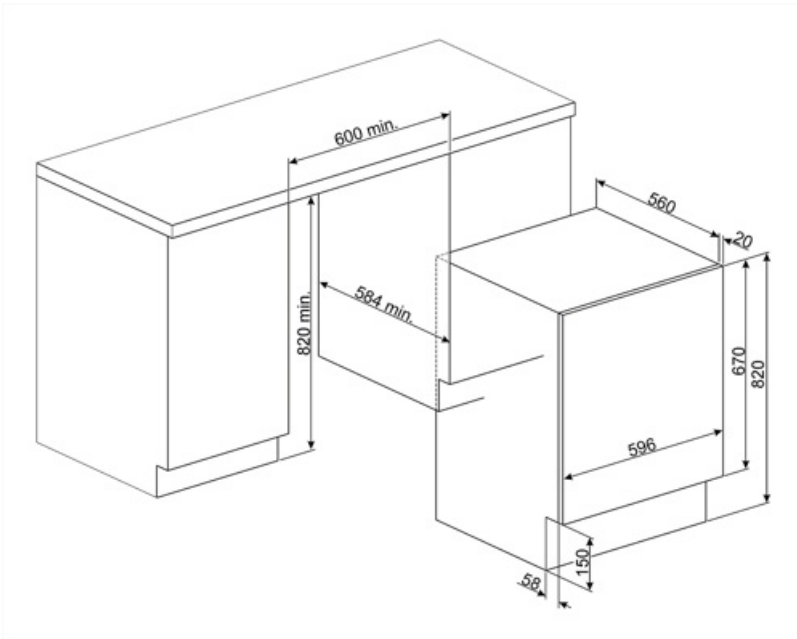

Symbols glossary



Toplam acquastop: Smeg bulaşık makinelerinin çoğu modeli, su sızıntısı nedeniyle su basmasını önlemeye izin veren Acquastop Totale ile donatılmıştır. Sistem, bulaşık makinesinin iç haznesinin altına yerleştirilmiş ve alt tepsiye su sızıntısı olması durumunda cihazın içine su girişini engelleyen bir şamandıra sensöründen oluşur. Su giriş hortumundaki ek bir elektromanyetik valf, hortumda su sızıntısı algılırsa su beslemesini otomatik olarak engeller. Çamaşır için: Total accastop, ürün su sızıntısına karşı koruma sağlamak için 3 seviyeli taşma önleyici cihazla üretilmiştir. Çamaşır için: Total accastop, ürün su sızıntısına karşı koruma sağlamak için 3 seviyeli taşma önleyici cihazla üretilmiştir.



Değişken yük: Tüm çamaşır makinesi modellerinde, makinenin, eklenen çamaşırın miktarına ve türüne bağlı olarak yıkama döngüsünü ve çalışma süresini otomatik olarak çeşitlendirdiği, önemli ölçüde su ve enerji tasarrufu sağlayan değişken yük sistemi mevcuttur. sabit yüklü versiyonlara kıyasla% 30'a kadar.



Otomatik Yük Dengeleme: Tamburdaki çamaşırların ideal bir şekilde dağılmasını sağlar. Dengesizliğin tespit edilmesi durumunda, tamburdaki çamaşırları eşit olarak yeniden dağıtacak ve böylece titreşimi azaltacak şekilde dönüş hızı kontrol edilmeye başlar.



Çocuk kilidi: Bazı modellerde programı / çevrimi kilitlemek için bir cihaz bulunur, böylece yanlışlıkla değiştirilemez.



Gecikme zamanlayıcı: Programı uygun bir zamanda çalıştırmak veya yoğun olmayan enerji dönemlerinden yararlanmak için ayarlanabilir.



30 cm: 30-32-33 cm çapındaki büyük yükleme kapağı, maksimum kullanım kolaylığı ile çamaşır yükleme ve boşaltmayı daha kolay ve hızlı hale getirir.



Bu, kurutma makinesine yüklenebilecek çamaşır miktarını KG cinsinden gösterir.



Kolay Ütü: Bu, ütümeyi kolaylaştırmak için bitmiş çamaşırların daha az kırışık kalmasını sağlamak için seçilebilen bir seçenektir.



Otomatik temizleme sistemi: Otomatik temizleme sistemi, yoğuşma sistemi içinde tiftik ve kir oluşumunu önler, makinenin maksimum güvenilirliğini sağlar



B: Ürün ailesine bağlı olarak A+++’dan D / G’ye ölçülen ürün enerji sınıfı.



Soğuk yıkama





















LED ekran: seçilen programları, fonksiyonları, seçenekleri ve çevrim bitimine kalan süreyi gösteren ekrandır.



Hassas kurutma: çamaşırları kolay ütümeye hazırlamak için tasarlanmış program.



Bu seçenek, unutkanlığı önlemek ve böylece kurutucunun zaman içinde mükemmel şekilde çalışmasını garanti etmek için filtrelerin periyodik olarak temizlenmesi gerektiğinde tavsiyede bulunur. Filtrelerin uygun konumu, bakımı hızlı ve son derece basit hale getirir.

-  FlexiTime: FlexiTime seçeneği, kullanıcının seçilen döngünün süresini azaltmasına olanak vererek ekstra esneklik ve kontrol sağlar.
-  Yoğun: bu seçenek, seçilen programı yoğunlaştırır. Yıkama zor lekelerde bile mükemmel yıkama sonuçları garanti edilirken, çamaşırın türü dikkate alınarak döngü süresi ve su tüketimi azaltılır.
-  Ön yıkama: çok kirli giysiler için tasarlanmış program.
-  Pamuklu: Pamuklu kirli kumaşlar için
-  Hassas: İç çamaşırı, çorap ve lüks kumaşlar gibi giysiler, giysinin ömrünü uzatmaya yardımcı olmak için hassas döngüde kurutulmalıdır.
-  Derhal saklanması veya kullanılması gereken giysiler için tasarlanmış program.
-  Karışık kumaşlar: Bu döngü, pamuklu ve sentetik karışımı olan hafif kirli çamaşırlar için tasarlanmıştır veya yalnızca saklanan çamaşırları yenilemek için kullanılabilir.
-  Süper hızlı 15 dakika: Az miktarda çamaşırı hızlı bir şekilde yıkamak için tasarlanmış bir programdır, hafif kirli çamaşırları yıkamak için idealdir.
-  Suyu tambura boşaltmak için + santrifüj hareketi
-  Nem sensörü: Kurutucunun istenen kurutma seviyesine (Ütü kurulumu, Dolap kurulumu ve Ekstra kuru) ulaşmasını sağlayarak zamandan tasarruf sağlar ve enerji tüketimini azaltır. Ayrıca manuel ayarlama, kurutma süresini tercihlerinize göre programlamanıza olanak tanır.
-  Sıkma yok seçeneği: bu seçenek, son sıkma aşamasının hariç tutulmasına ve tanktaki suyun tahliye edilmesine izin verir
-  Temizleme programı: Yıkayıcı / kurutucuların performansını korumak için bir temizleme programı oluşturulmuştur. Ekran, temizlik gerektiğinde otomatik olarak gösterilir.
-  Normal kirli, dayanıklı pamuklu ve keten çamaşırlarınızı yıkamak için kullanın. Diğer tüm programlardan daha uzun süre yıkamasına rağmen yüksek enerji ve su tasarrufu sağlar. Gerçek su sıcaklığı, belirtilen yıkama sıcaklığından farklı olabilir. Makineye daha az çamaşır yüklediğinizde (örn. ½ kapasite veya daha az), program süresi otomatik olarak kısalmaktadır. Bu durumda enerji ve su tüketimi daha fazla azalacak, daha ekonomik bir yıkama sağlayacaktır. Bu program, kalan süre göstergesine sahip modellerde mevcuttur.
-  Makine içindeki suyu tahliye etmek için.
-  Ekstra durulama: Ekstra Durulama: Kalan deterjanı gidermek için, seçilen programda zaten sağlanana ekstra bir durulama döngüsü ekler. Bu işlev, özellikle alerjisi veya cilt sorunları olanlar için uygundur.
-  Gece: Yoğun olmayan enerji dönemlerinden yararlanmak isteyenler için ideal bir program olan bu döngü, tamburun daha yavaş dönmesi nedeniyle özellikle sessizdir.
-  Süper hızlı: Az miktarda çamaşırları hızlı bir şekilde yıkamak için tasarlanmış bir program, hafif kirli çamaşırları yıkamak için idealdir.
-  Gömlekler: Kolay ütüleme için hassas bir sıkma kullanarak kısa sürede, azami özenle gömlekleri yıkamak için bir program.



Spor: Gym, hafif kirli çamaşırları, yani spor kıyafetlerini yıkamak için tasarlanmış bir programdır, bu aynı zamanda kumaşlar için de nazik olan hızlı bir yıkamadır.



Yünlü: Yünlü veya hassas kumaşlar için olan bu program, giysilere azami özen gösterilmesini sağlamak için tamburun daha yavaş dönüşlerini kullanır.



Tambur maksimum 7 kg kuru çamaşır kapasitesine sahiptir.



Sentetikler: sentetik çamaşırlarınızı (gömlek, bluz, sentetik / pamuklu karışımları vb.) yıkamak için. Hafif bir hareketle yıkar ve Pamuklu programına göre daha kısa yıkama döngüsüne sahiptir. Perde ve tüller için Sentetik 40washC programını ön yıkama ve kırışık önleme işlevleri seçili olarak kullanın. Gözenekli dokuları aşırı köpürmeye neden olduğundan tülleri, ana yıkama gözüne az miktarda deterjan koyarak yıkayın. Ön yıkama gözüne deterjan koymayın.



Volumeplus: Smeg, en iyi yıkama sonuçlarını korurken ve düşük enerji tüketimi sağlarken, 8 kg'a kadar yüke sahip modeller sunar.



Enerji verimliliği sınıfı E