

LSP252CSX



| | |
|-------------------|------------------|
| Produktfamilie | Opvaskemaskiner |
| Kommerciel bredde | 60 cm |
| Kommerciel højde | 82 cm |
| Installation | Til underbygning |
| Antal kurve | 2 |
| Motor | Inverter 2.0 |
| EAN-kode | 8017709305154 |



Programmer



| | | | |
|----------------------------|-------------------|----------------|----|
| Antal programmer | 5 | ØKO | Ja |
| Vasketemperaturer | 45, 50, 65, 75 °C | Blandet | Ja |
| Krystal | Ja | Hygiejne 99,9% | Ja |
| Fuld ekspres - 60 minutter | Ja | | |

Valgmuligheder



| | | | |
|----------------------------|-------------|-----------------------|----|
| Forsinkelsestimer, tilvalg | 3-6-9 timer | Ekstratør indstilling | Ja |
|----------------------------|-------------|-----------------------|----|

Kurve



| | | | |
|------------------------------------|-------------------------------|---|----------------------------------|
| Farve på kurv | Grå | Største tallerken, der kan sættes i den øverste kurv | 25,0 cm |
| Farve på kurvedele | Grå | Nedre kurv | Med to sammenklappelige stativer |
| Håndtag | På øverste og nederste kurv | Nedre kurv med anti-dryp-indsatser | Ja |
| Øvre kurv | Med 1 sammenklappeligt stativ | Største tallerken, der kan sættes i den nederste kurv | 30,0 cm |
| Glasholder | Ja | | |
| Højdejustering af den øverste kurv | På tre vandrette niveauer | | |

Øverste kurv med EasyGlide System

Ja

Farve, indre komponenter
Bestikkurv

Grå

Ja

Tekniske egenskaber



| | |
|--------------------------------------|-----------------------------|
| Bredde (mm) | 598 mm |
| Dybde (mm) | 570 mm |
| Produkt højde (mm) | 818 mm |
| Betjeninger | Elektronisk |
| Programgrafik | Symboler |
| Tænd/sluk-indikator | Ja |
| Salt indikatorlampe | Lys |
| Indikator for afspændingsmiddel | Lys |
| Slut på cyklus-indikator | Lys, med lydsignal |
| Autosluk | Ja |
| Vaskesystem | Orbital |
| Tredje spulearm | Enkelt |
| Blødgøringsmiddel | Med elektronisk indstilling |
| Beskyttelsessystem mod oversvømmelse | Total Aquastop |

| | |
|--|---|
| Vandtilførsel | Enkelt, koldt/varmt vand maks. 60 °C - energibesparende med varmt vand op til 35 % |
| Maks. vandhårdhed | 100°FH;58°DH |
| Tørresystem | Naturlig kondensstørring med Dry Assist automatisk lågeåbningssystem ved slutningen af programmet |
| Dampbeskyttelse | I plast |
| Kar, materiale | Rustfrit stål |
| Filter | Rustfrit stål |
| Skjult varmeelement | Ja |
| Hængsler | Selvbalerende med variabelt støttepunkt |
| Min. og maks. sokkelhøjde | 100 - 170 mm |
| Justerbare fødder | 7 cm, fra 820 til 890 mm |
| Bag skjold | Ja |
| Dybde af opvaskemaskine med åben låge (mm) | 1146 mm |
| Bagest, fødder, som kan justeres forfra | Ja |
| Topdæksel | I plast |

Ydeevne / Energimærke - Reg. 2019

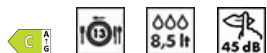

| | |
|--|------------|
| Energieffektivitetsklasse | C |
| Energiforbrug [pr. 100 cyklusser, baseret på eco-programmet] | 73 kWh |
| Nominel kapacitet (ps) | 13 |
| Vandforbrug [pr. cyklus] | 8.5 litres |

| | |
|--|------------------|
| Programmets varighed | 4:40 h:min |
| Luftbåren akustisk støjemission | 45 dB(A) re 1 pW |
| Luftbåren akustisk støjemissionsklasse | C |
| Energieffektivitetsindeks (EEI) | 43.8 |

Elektrisk tilslutning

| | |
|----------------|-----------|
| Nominel effekt | 1800 W |
| Nuværende | 10 A |
| Spænding | 220-240 V |
| Frekvens (Hz) | 50 Hz |

| | |
|---------------------|--------------|
| Type af forbindelse | Enkelt fase |
| Kabellængde | 140 cm |
| Stik | (F;E) Schuko |

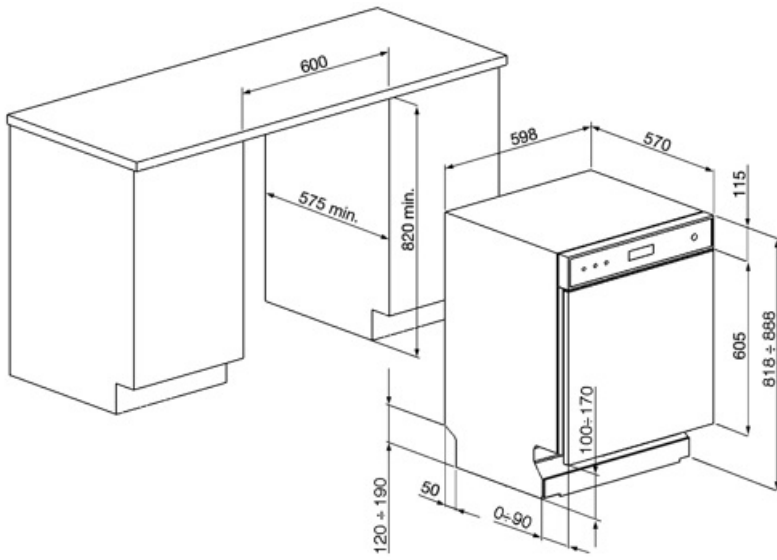

Compatible Accessories



KITGH

Kit glass holder. It has to be fitted on the first basket but only if there are foldable racks



KITPL60B

Toe kick Kit in White colour with adjustable height and deepness. Can be installed over all the fully integrated and underbench models with variable fulcrum or flexifit hinges.



KITPL60N

Toe kick Kit in Black colour with adjustable height and deepness. Can be installed over all the fully integrated and underbench models with variable fulcrum or flexifit hinges.

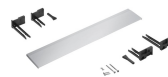

KITPL60X

















Toe kick Kit in Stainless Steel with adjustable height and deepness. Can be fitted over all the fully integrated and underbench models with variable fulcrum or flexifit hinges.



KITPLV2

Kit extension for dishwasher and washing machine: lenght mt. 2

Symbols glossary

| | | | |
|--|---|---|---|
|  | For at forbedre tørringen af service uden at efterlade pletter. |  | Energieffektivitetsklasse C |
|  | 82 cm høj |  | Forsinkelsestimer: Mulighed for at udskyde starten af det ønskede program med op til 24 timer for at programmere opvaskemaskinen til at køre på det ønskede tidspunkt. |
|  | EasyGlide: Praktisk EasyGlide-system til nem aflæsning af apparatet, der giver maksimal fleksibilitet i maskinens belastning. |  | Arbejdet med løbende forbedringer har muliggjort oprettelsen af anden generation af Inverter -motoren 2.0, kendetegnet ved større effektivitet og holdbarhed over tid, hvilket muliggør meget høj ydelse og et lavere energiforbrug og støjniveau. |
|  | Støjniveau: Fremragende isolering og specielle enheder holder støj på et minimum. |  | EXTRA DRY Denne funktion tilføjer en varm skylningscyklus, der sikrer forbedret tørring. |
|  | Orbital vaskesystem fordeler vand jævnt gennem 60 cm opvaskemaskinens rum og leder vand med præcision for at sikre en fremragende vask. |  | Crystals: Crystals-programmet er dedikeret til delikat service som glas og porcelæn. |
|  | Eco: Eco, dette økonomiske vaskeprogram bruger en lille mængde vand og energi for at give den mest miljøvenlige rengøringsmulighed. |  | Hurtig vaskecyklus til normalt snavsede blandede belastninger såsom fade og gryder, selv med indtørrede rester. Service vaskes og tørres på 60 minutter. |
|  | Mix: Mix-programmet er velegnet til blandet service og hverdagsgryder og pander, uden nogen særlig belægning. |  | HYGIEJNE 99,9% Højtemperatur vaskeprogram. 75° skylningen garanterer fjernelse af 99,9% af bakterier og bakterier. |
|  | 13 stedindstilling: Antal af stedindstillinger. |  | Total Acquastop: Ud over den delvise Acquastop-beskyttelse, der findes i alle Smeg opvaskemaskiner, har nogle modeller et elektronisk udstyr monteret på vandindtagsslangen, som overvåger vandstanden i maskinen, registrerer lækager i slangen og slukker vandforsyningen straks når det er nødvendigt. |
|  | WaterSave System sikrer de bedste vaskeresultater med et minimalt vandforbrug afhængigt af opvaskemaskinemodel. | | |