

LSP252CSX



Produktfamilie	Geschirrspüler
Komm. Breite	60 cm
Kommerzielle Bauhöhe	82 cm
Installation	Einbau/Unterbau
Anzahl der Spülkörbe	2
Motortyp	Inverter 2.0
EAN-Code	8017709305154



Programs



Anzahl der Programme	5	ECO	Ja
Spültemperaturen	45, 50, 65, 75 °C	Mix 65°C	Ja
Glas 45°C	Ja	Keimfrei 99,9%	Ja
Schnell 60 min.	Ja		

Optionen



Option Zeitvorwahl	3-6-9 h	Extra Trocken	Ja
--------------------	---------	---------------	----

Spülkörbe



Farbe der Geschirrkörbe	Grau	Max. Tellerdurchmesser für Oberkorb	25,0 cm
Farbe der Korbeinsätze	Grau	Unterkorb	Mit 2 klappbaren Tellerträgern
Korbgriffe	Kunststoff für Ober-/Unterkorb	Unterkorb mit Anti-Tropfeneinsätzen	Ja
Oberkorb	Mit 1 klappbarem Tellerträger	Max. Tellerdurchmesser für Unterkorb	30,0 cm
Glashalter	Ja	Farbe der inneren Komponenten	Grau
Höhenverstellung Oberkorb	3 Ebenen	Besteckkorb	Ja
EasyGlide-System	Ja		

Technische Eigenschaften



Produktbreite	598 mm	Max. Wasserhärte	100°fH;58°dH
Produkttiefe	570 mm	Trocknungssystem	Natürliche Kondensationstrocknung mit Dry Assist+ (autom. Türöffnung nach Programmende)
Produkthöhe	818 mm	Wrasenschutz	Selbstklebende Schutzfolie
Bedienelemente	Elektronisch	Material des Bottichs	Edelstahl
Programmgrafik	Symbole	Material des Filters	Edelstahl
EIN/AUS-	Ja	Integrierter Durchlauferhitzer	Ja
Betriebsanzeige		Türscharniersystem	Selbstaussgleichender Türgewichtsausgleich mit variablen Scharnieren
Anzeige Salzmenge	LED	Min. und max. Sockelhöhe	100 - 170 mm
Anzeige Klarspülmangel	LED	Regulierbare Stellfußhöhe	+70 mm (820 bis 890 mm)
Anzeige Programmende	Optisches/akustisches Signal bei Programmende	Rückseitige Kunststoffabdeckung	Ja
Spülsystem	Orbital-Spülsystem	Tiefe Geschirrspüler bei geöffneter Gerätetür (mm)	1146
3. Spülebene oben	Einzel rotierend	Hinterer Stellfuß von vorne höhenregulierbar	Ja
Wasserenthärter	Elektronisch regelbar	Material der oberen Abdeckung	Kunststoff
Wasserschutzsystem	Total Aqua-Stop		
Wasserzulauf	Kalt-/Heißwasser bis max. 60°C - Energieeinsparung mit Heißwasser von bis zu 35%		

Technische Daten / Energielabel - Reg. 2019 - bindend ab 1.3.2021



Energieeffizienzklasse	C	Dauer des Programms	4:40 h:min
Energieverbrauch des eco-Programms pro 100 Betriebszyklen	73 kWh	Luftschallemissionen	45 dB(A) re 1 pW
Nennkapazität (ps)	13	Luftschallemissionsklasse	C
Wasserverbrauch des eco-Programms pro Betriebszyklus	8,5 l	Energieeffizienzindex (EEI)	43,8

Elektrischer Anschluss

Netzstecker	(F;E) Schuko	Frequenz	50 Hz
Elektrische Gesamtanschlusswert	1800 W	Anschlussart	Einphasig
Absicherung	10 A	Länge Netzkabel	140 cm

Spannung

220-240 V

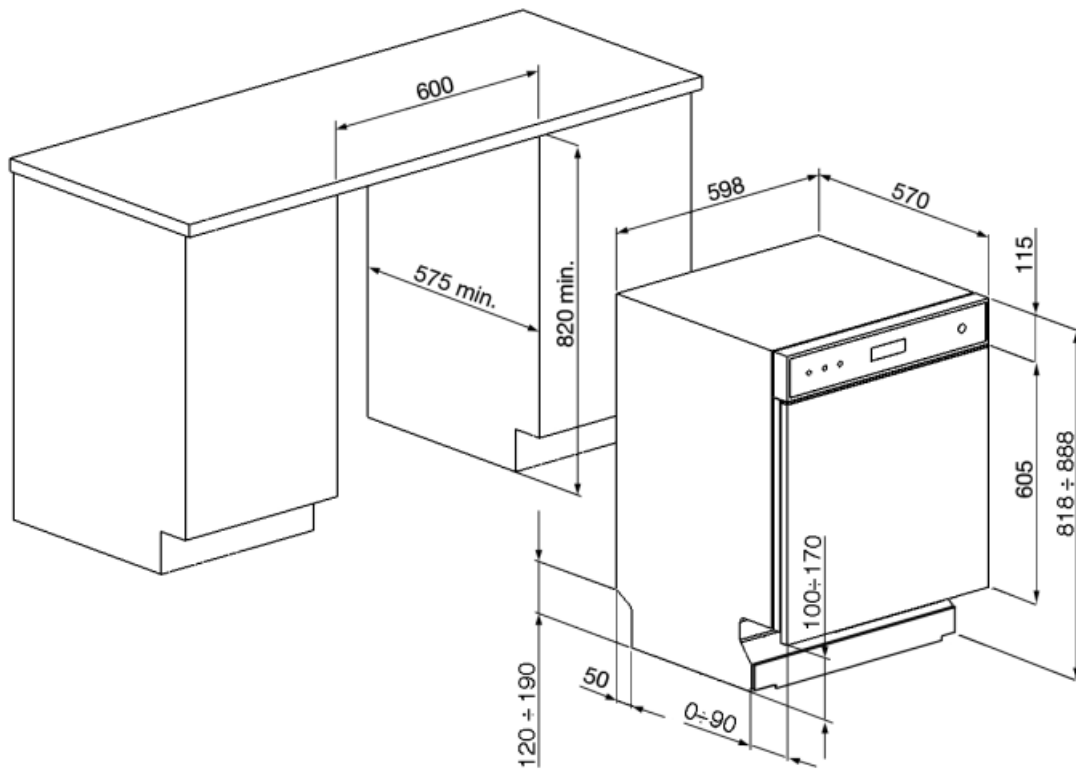

Sonderzubehör



KITPL60N

Sockelblende für
Unterbaugeschirrspüler, Schwarz,
Höhen- und tiefenverstellbar



KITPL60B

Sockelblende für
Unterbaugeschirrspüler, Weiß, Höhen-
und tiefenverstellbar

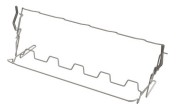

KITGH

Korbeinsatz für langstielige Wein-
/Sektgläser, kompatibel für alle 60 cm
Geschirrspüler mit 13-14 Maßgedecke



KITPL60X

















Sockelblende für
Unterbaugeschirrspüler, Edelstahl,
Höhen- und tiefenverstellbar



KITPLV2

Kit 2 m Schlauchverlängerung für
Wasserzu-/Ablauf in 3/4" inkl.
Verbindungszubehör, geeignet für
Geschirrspüler, Waschautomaten und
Vollwaschtrockner

Symbols glossary (TT)

 <p>Verbessert das Trocknen des Geschirrs ohne Flecken zu hinterlassen.</p>	 <p>Energieeffizienzklasse C</p>
 <p>Kommerzielle Bauhöhe 82 cm.</p>	 <p>Option Zeitvorwahl: das gewünschte Programm startet um bis zu 24 Std. zeitverzögert.</p>
 <p>Das Teleskopschienen-System EasyGlide lässt den Oberkorb leicht und bequem gleiten. Es vereinfacht die Handhabung auch bei voller Beladung und erleichtert das Be- und Entladen.</p>	 <p>Hervorragende Isolierung und spezielle Komponenten reduzieren das Betriebsgeräusch auf ein Minimum.</p>
 <p>Das Orbital-Spülsystem verteilt das Wasser gezielt im Spülraum der 60 cm Geschirrspüler und sorgt so für ein hervorragendes Spülergebnis.</p>	 <p>Glas 45°C: dieses Spülprogramm ist für empfindliches Geschirr wie Gläser, Kristallglas oder Porzellan bestens geeignet.</p>
 <p>ECO: dieses normative Spülprogramm verbraucht nur eine geringe Menge an Frischwasser und Energie, um eine besonders umweltfreundliche Reinigung des Geschirrs zu ermöglichen.</p>	 <p>Mix 65°C: dieses Programm ist für das alltägliche Geschirr ohne starke Verkrustungen geeignet.</p>
 <p>13 Maßgedecke: die Anzahl der im Geschirrspüler möglichen Gedecke.</p>	 <p>EXTRA DRY: Diese Option fügt einen Heißspülzyklus hinzu, der eine bessere Trocknung ermöglicht.</p>
 <p>Total Acqua-Stop: das sichere Wasserschutzsystem. Dank elektronischer Sicherheitsvorrichtung am Wasserzulaufschlauch, wird der Wasserstand in der Maschine stetig überwacht, Undichtigkeiten sicher erkannt und bei Bedarf die Wasserzufuhr unterbrochen.</p>	 <p>WaterSave-System: sorgt für beste Spülergebnisse bei minimalem Wasserverbrauch.</p>
 <p>Schnellprogramm: für normal verschmutztes gemischtes Geschirr, wie Teller und Pfannen, auch mit angetrockneten Ablagerungen und Trocknung.</p>	 <p>Keimfrei 99,9%: dank der hohen Spültemperatur von 75°C, werden bei diesem Programm 99,9 % der Keime und Bakterien beseitigt.</p>
 <p>Inverter-Motor 2.0: ermöglicht eine höhere Leistung bei optimalem Wirkungsgrad, reduziert den Energieverbrauch sowie das Betriebsgeräusch und ist zudem langlebiger.</p>	