

LSP292DN



Termékcsalád	Mosogatógépek
Névleges szélesség	60 cm
Névleges magasság	82 cm
Üzembe helyezés	Munkalap alá beépíthető
Kosarak száma	2
Motor	Inverter 2.0
EAN kód	8017709307318



Programok



Programok száma	5	Keverés	Igen
Mosási hőmérsékletek	50, 65, 70 °C	Intenzív	Igen
Áztatás	Igen	1/2 töltet:	Igen
ECO	Igen		

Opciók



Késleltetési idő opció	3-6-9 óra	Extra száraz opció	Igen
------------------------	-----------	--------------------	------

Kosarak



Kosár színe	Szürke	A felső kosár legnagyobb berakható edénye	25,0 cm
Kosár összetevőinek színe	Szürke	Alsó kosár	2 összehajtható ráccsal
Fogantyú	Műanyag a felső és az alsó kosáron	Alsó kosár csepegésgátló betétekkel	Igen
Felső kosár	Középen rögzített állvánnyal	A legnagyobb berakható edény az alsó kosárba	30,0 cm
Üvegtartó	Igen	Színes belső komponensek	Zöld
A felső kosár magasságának beállítása	Három szinten (5 cm)		

MŰSZAKI JELLEMZŐK



Width (mm)	598 mm	Max. vízkeménység	100°FH;58°dH
Depth (mm)	570 mm	Szárítórendszer	Természetes kondenzációs szárítás, Dry Assist + automatikus ajtónyitó rendszer a ciklus végén
Product Height (mm)	818 mm	Gőzvédelem	Műanyag
Ellenőrző elemek	Elektronikus	Cső anyaga	Rozsdamentes acél
Programme graphics	Symbols	Szűrő	Rozsdamentes acél
Be/ki jelzőfény	Igen	Rejtett fűtőelem	Igen
Só jelzőfény	Világítás	Sarokvas	Önkiegyensúlyozó, rögzített zsanérokkal
Öblítőszer visszajelző	Világítás	Lábazat min. és max. magassága	100 - 170 mm
Ciklus vége jelzés	LED a kijelzőn, hangjelzéssel	Állítható láb	7cm, 820 és 890 mm között
Mosórendszer	Orbital	Back cover	Yes
Harmadik szórókar	Egyedülálló vagyok	Depth of dishwasher with open door (mm)	1146
Vízlágyító	Elektronikus beállítással	Előlről állítható hátsó lábak	Igen
Elárasztásvédelmi rendszer	Total Acquastop	Top cover	In plastic
Vízellátás	Szimpla; hideg/meleg víz max. 60°C - akár 35% -os energiamegtakarítás meleg vízzel		

Teljesítmény / Energiacímke – 2019-es rendelet



Energihatékonysági osztály	D	Program időtartama	4:10 h:min
Energiafogyasztás [100 ciklusonként, az eco program alapján]	84 kWh	Levegőben terjedő akusztikus zajkibocsátás	49 dB(A) re 1 pW
Névleges kapacitás (ps)	13	Levegőben terjedő akusztikus zajkibocsátási osztály	C
Vízfogyasztás [ciklusonként]	12,0 litres	Energihatékonysági mutató (EEI)	49,9

Elektromos csatlakozás

Dugó	(F;E) Schuko	Frekvencia (Hz)	50 Hz
Csatlakoztatott áramforrás	1800 W	A kapcsolat típusa	Egyfázisú (pl. motor)
Jelenlegi	10 A	Tápkábel hossza	140 cm
Feszültség	220-240 V		

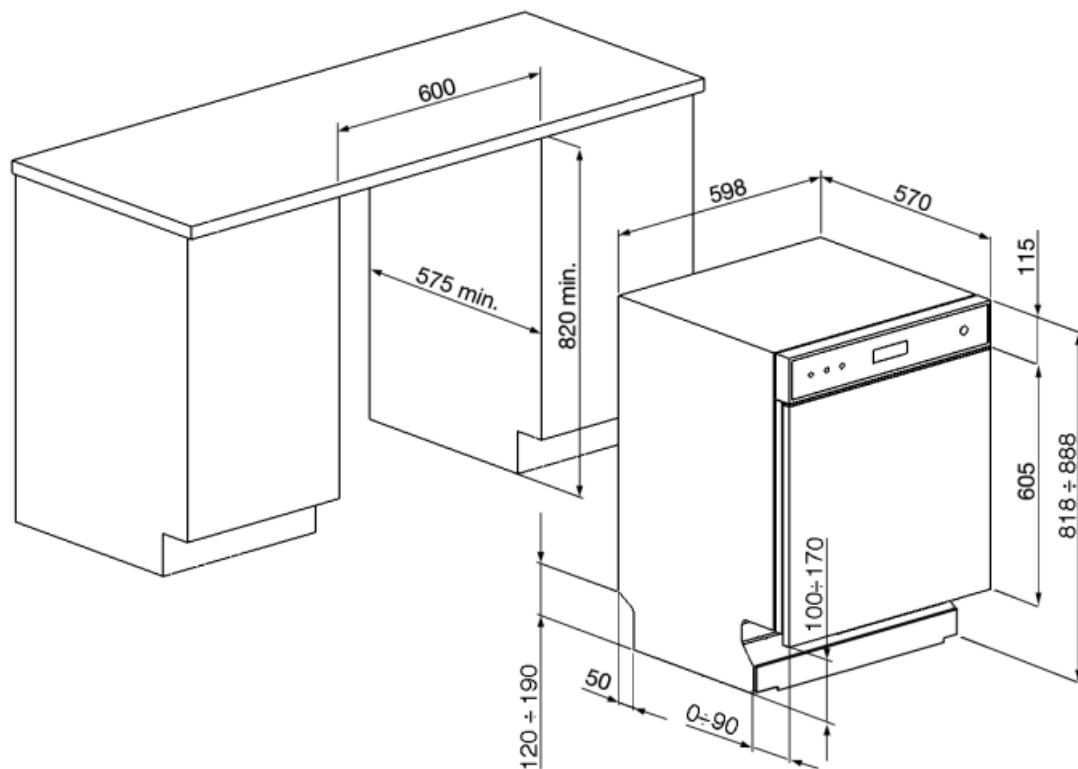

Not included accessories

KITPL60FABB

Lábazat készlet fehér színben, állítható magassággal. Az összes teljesen integrált és pult alá építhető, fix forgópántos modellre felszerelhető. Változtatható forgópánttal vagy flexibilis zsanérokkaal rendelkező modellekre is felszerelhető.



KITPL60FABN

Lábazat készlet fekete színben, állítható magassággal. Az összes teljesen integrált és pult alá építhető, fix forgópántos modellre felszerelhető. Változtatható forgópánttal vagy flexibilis zsanérokkaal rendelkező modellekre is felszerelhető.



KITGH

Üvegtartó készlet. Az első kosárra kell felszerelni, de csak akkor, ha vannak összehajtható állványok

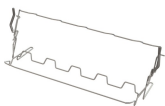

KITPL60FABX

Lábazat készlet rozsdamentes acélból, állítható magasságú. Az összes teljesen integrált és pult alá építhető, fix forgópántos modellre felszerelhető. Változtatható forgópánttal vagy flexibilis zsanérokkaal rendelkező modellekre is felszerelhető.



KITPLV2

Hosszabbító készlet mosogatógéphez és mosógéphez: hossz méterben 2



Alternative products



















LSP292DB
Szín: Fehér



LSP292DX
Szín: Rozsdamentes acél

Symbols glossary (TT)

 <p>Az edények jobb szárítása, foltok hátrahagyása nélkül.</p>	 <p>82 cm magas</p>
 <p>Késleltető időzítő: Lehetőség van a kívánt program elindításának legfeljebb 24 órával történő elhalasztására, hogy a mosogatógépet a kívánt időpontra programozza.</p>	 <p>Zajsztint: A kiváló szigetelés és a speciális eszközök minimálisan csökkentik a zajszintet.</p>
 <p>A keringő mosórendszer egyenletesen osztja el a vizet a 60 cm-es mosogatógép belsejében, és precízen irányítja a vizet a kiváló mosogatási eredmények érdekében.</p>	 <p>1/2 töltet: Ez a program a mosogatógép részleges bepakolásával, nem erősen szennyezett edények mosására szolgál.</p>
 <p>Eco Eco, ez a gazdaságos mosási program kis mennyiségű vizet és energiát használ fel annak érdekében, hogy a lehető legkörnyezetbarátabb tisztítási lehetőséget biztosítsa.</p>	 <p>Mix: A Mix program a vegyes edények és a mindennapos edények és serpenyők mosogatására alkalmas, különösebb ráragadt szennyeződés nélkül.</p>
 <p>Áztatási program: A áztatási program öblítéssel akadályozza meg a szennyeződés kiszáradását.</p>	 <p>Ultratiszta: Az Ultratiszta opció egy végső öblítést hajt végre 70°C-os hőmérsékleten, gyakorlatilag minden baktériumot eltávolítva.</p>
 <p>13 teríték: Terítékek száma.</p>	 <p>Total Acquastop: Az összes Smeg mosogatógépben megtalálható részleges Acquastop-védelem mellett egyes modellek a vízfelvételi tömlőre szerelt elektronikus eszközzel rendelkeznek, amely figyelmeztet a gépben lévő vízszintet, észleli a tömlő szivárgását, és szükség esetén azonnal kikapcsolja a vízellátást.</p>
 <p>A víztakarékos rendszer a mosogatógép modelljétől függően a legjobb mosási eredményt biztosítja minimális vízfogyasztás mellett.</p>	 <p>EXTRA SZÁRAZ Ez a kiegészítő funkció forró öblítési ciklust biztosít, amely biztosítja a jobb szárítást.</p>
 <p>D energiahatékonysági osztály</p>	 <p>A folyamatos fejlesztésre irányuló munka lehetővé tette a nagyobb hatékonysággal és hosszú távú tartóssággal jellemzett második generációs inverter motor 2.0 megalkotását, ami nagyon nagy teljesítményt, valamint alacsonyabb energiafogyasztást és zajszintet tesz lehetővé.</p>