

LSP292DX



| | |
|--------------------|-------------------------|
| Termékcsalád | Mosogatógépek |
| Névleges szélesség | 60 cm |
| Névleges magasság | 82 cm |
| Üzembe helyezés | Munkalap alá beépíthető |
| Kosarak száma | 2 |
| Motor | Inverter 2.0 |
| EAN kód | 8017709307325 |



Programok



| | | | |
|----------------------|---------------|-------------|------|
| Programok száma | 5 | Keverés | Igen |
| Mosási hőmérsékletek | 50, 65, 70 °C | Intenzív | Igen |
| Áztatás | Igen | 1/2 töltet: | Igen |
| ECO | Igen | | |

Opciók



| | | | |
|------------------------|-----------|--------------------|------|
| Késleltetési idő opció | 3-6-9 óra | Extra száraz opció | Igen |
|------------------------|-----------|--------------------|------|

Kosarak



| | | | |
|---------------------------------------|------------------------------------|--|-------------------------|
| Kosár színe | Szürke | A felső kosár legnagyobb berakható edénye | 25,0 cm |
| Kosár összetevőinek színe | Szürke | Alsó kosár | 2 összehajtható ráccsal |
| Fogantyú | Műanyag a felső és az alsó kosáron | Alsó kosár csepegésgátló betétekkel | Igen |
| Felső kosár | Középen rögzített állvánnyal | A legnagyobb berakható edény az alsó kosárba | 30,0 cm |
| Üvegtartó | Igen | Színes belső komponensek | Zöld |
| A felső kosár magasságának beállítása | Három szinten (5 cm) | | |

Evőeszköz kosár

Igen

MŰSZAKI JELLEMZŐK



| | |
|-------------------------------|----------------------------------|
| Termék szélesség (mm) | 598 mm |
| Termék mélység (mm) | 570 mm |
| Termék magasság (mm) | 818 mm |
| Ellenőrző elemek | Elektronikus |
| Programme graphics | Symbols |
| Be/ki jelzőfény | Igen |
| Só jelzőfény | Világítás |
| Öblítőszer visszajelző | Világítás |
| Ciklus vége jelzés | LED a kijelzőn, hangjelzéssel |
| Automatikus kikapcsolás | Igen |
| Mosórendszer | Orbital |
| Harmadik szórókar | Egyedülálló vagyok |
| Vízlágyító | Elektronikus beállítással |
| Elárasztásvédelmi rendszer | Total Acquastop |

| | |
|--|--|
| Vízellátás | Szimpla; hideg/meleg víz max. 60°C - akár 35% -os energiamegtakarítás meleg vízzel |
| Max. vízkeménység | 100°FH;58°dH |
| Szárítórendszer | Természetes kondenzációs szárítás, Dry Assist + automatikus ajtónyitó rendszer a ciklus végén |
| Gőzvédelem | Műanyag |
| Cső anyaga | Rozsdamentes acél |
| Szűrő | Rozsdamentes acél |
| Rejtett fűtőelem | Igen |
| Sarokvas | Önkiegyensúlyozó, rögzített zsanérokcal |
| Lábazat min. és max. magassága | 100 - 170 mm |
| Állítható láb | 7cm, 820 és 890 mm között |
| Back cover | Igen |
| Depth of dishwasher with open door (mm) | 1146 mm |
| Elölről állítható hátsó lábak | Igen |
| Top cover | In plastic |

Teljesítmény / Energiacímke – 2019-es rendelet



| | |
|--|-------------|
| Energihatékonysági osztály | D |
| Energiafogyasztás [100 ciklusonként, az eco program alapján] | 84 kWh |
| Névleges kapacitás (ps) | 13 |
| Vízfogyasztás [ciklusonként] | 12.0 litres |

| | |
|---|------------------|
| Program időtartama | 4:10 h:min |
| Levegőben terjedő akusztikus zajkibocsátás | 49 dB(A) re 1 pW |
| Levegőben terjedő akusztikus zajkibocsátási osztály | C |
| Energihatékonysági mutató (EEI) | 49.9 |

Elektromos csatlakozás

| | | | |
|-------------------------------|-----------|--------------------|-----------------------|
| Csatlakoztatott áramforrás | 1800 W | A kapcsolat típusa | Egyfázisú (pl. motor) |
| Áramerősség | 10 A | Tápkábel hossza | 140 cm |
| Feszültség | 220-240 V | Csatlakozódugó | (F;E) Schuko |
| Frekvencia (Hz) | 50 Hz | | |

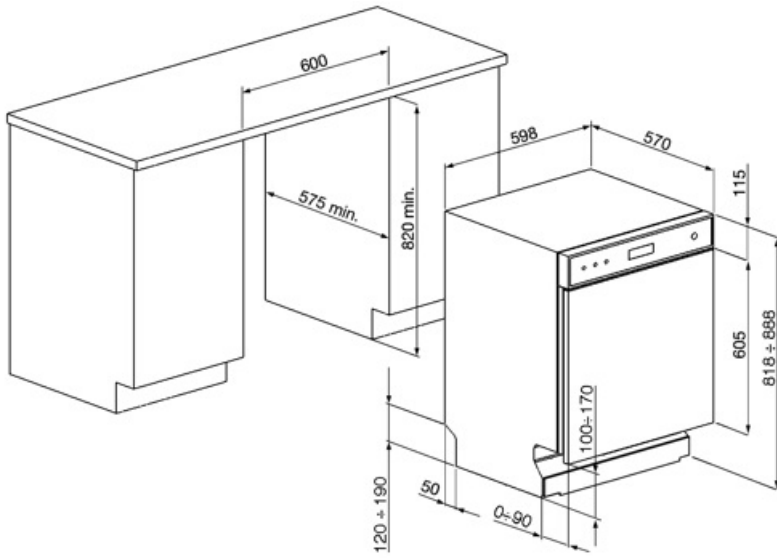

Compatible Accessories

KITGH



Üvegtartó készlet. Az első kosárra kell felszerelni, de csak akkor, ha vannak összehajtható állványok

KITPL60FABN



Lábazat készlet fekete színben, állítható magassággal. Az összes teljesen integrált és pult alá építhető, fix forgópántos modellre felszerelhető. Változtatható forgópánttal vagy flexibilis zsanérokkal rendelkező modellekre is felszerelhető.

KITPLV2



Hosszabbítókészlet mosogatógéphez és mosógéphez: hossz méterben 2

KITPL60FABB



Lábazat készlet fehér színben, állítható magassággal. Az összes teljesen integrált és pult alá építhető, fix forgópántos modellre felszerelhető. Változtatható forgópánttal vagy flexibilis zsanérokkal rendelkező modellekre is felszerelhető.

KITPL60FABX



Lábazat készlet rozsdamentes acélból, állítható magasságú. Az összes teljesen integrált és pult alá építhető, fix forgópántos modellre felszerelhető. Változtatható forgópánttal vagy flexibilis zsanérokkal rendelkező modellekre is felszerelhető.

Alternative products





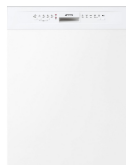













LSP292DN
Szín: Fekete



LSP292DB
Szín: Fehér

Symbols glossary

| | |
|--|--|
|  <p>Az edények jobb szárítása, foltok hátrahagyása nélkül.</p> |  <p>D energiahatékonysági osztály</p> |
|  <p>82 cm magas</p> |  <p>Késleltető időzítő: Lehetőség van a kívánt program elindításának legfeljebb 24 órával történő elhalasztására, hogy a mosogatógépet a kívánt időpontra programozza.</p> |
|  <p>Zajszint: A kiváló szigetelés és a speciális eszközök minimálisra csökkentik a zajszintet.</p> |  <p>A keringő mosórendszer egyenletesen osztja el a vizet a 60 cm-es mosogatógép belsejében, és precízen irányítja a vizet a kiváló mosogatási eredmények érdekében.</p> |
|  <p>1/2 töltet: Ez a program a mosogatógép részleges bepakolásával, nem erősen szennyezett edények mosására szolgál.</p> |  <p>Eco Eco, ez a gazdaságos mosási program kis mennyiségű vizet és energiát használ fel annak érdekében, hogy a lehető legkörnyezetbarátabb tisztítási lehetőséget biztosítsa.</p> |
|  <p>Mix: A Mix program a vegyes edények és a mindennapos edények és serpenyők mosogatására alkalmas, különösebb ráragadt szennyeződés nélkül.</p> |  <p>Áztatási program: A áztatási program öblítéssel akadályozza meg a szennyeződés kiszáradását.</p> |
|  <p>Ultraclean: Az Ultraclean opció egy végső öblítést hajt végre 70°C-os hőmérsékleten, gyakorlatilag minden baktériumot eltávolítva.</p> |  <p>13 teríték: Terítékek száma.</p> |
|  <p>Total Acquastop: Az összes Smeg mosogatógépben megtalálható részleges Acquastop-védelem mellett egyes modellek a vízfelvételi tömlőre szerelt elektronikus eszközzel rendelkeznek, amely figyeli a gépben lévő vízszintet, észleli a tömlő szivárgását, és szükség esetén azonnal kikapcsolja a vízellátást.</p> |  <p>A víztakarékos rendszer a mosogatógép modelljétől függően a legjobb mosási eredményt biztosítja minimális vízfogyasztás mellett.</p> |
|  <p>EXTRA SZÁRAZ Ez a kiegészítő funkció forró öblítési ciklust biztosít, amely biztosítja a jobb szárítást.</p> |  <p>A folyamatos fejlesztésre irányuló munka lehetővé tette a nagyobb hatékonysággal és hosszú távú tartóssággal jellemzett második generációs inverter motor 2.0 megalkotását, ami nagyon nagy teljesítményt, valamint alacsonyabb energiafogyasztást és zajszintet tesz lehetővé.</p> |