

LSP324BQX



Rodzina produktów	Zmywarka
Szerokość	60 cm
Wysokość handlowa	82 cm
Instalacja	Podblatowa, do zabudowy
Liczba koszy	3, FlexiDuo
Silnik	Inverter 2.0
Kod EAN	8017709305130



Programy / Funkcje



Liczba programów	10+1	Auto 45-65	Tak
Temperatura zmywania	38, 45, 50, 55, 65, 70, 75 °C	Mix	Tak
Namaczanie	Tak	Cichy (-2 dB)	Tak
Ekspres 27'	Tak	Intensywny	Tak
Kryształ	Tak	Automatyczne czyszczenie	Tak
Ekspres 60'	Tak	Hygiene 99,9%	Tak
ECO	Tak		

Opcje

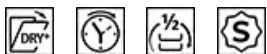

Opcja Dry Assist+	Tak	FlexiZone - 1/2 załadunku	Tak
Funkcja opóźnionego startu	Do 24 godzin	Opcja programów specjalnych	Tak

Kosze



Kolor koszy	Szary	Rozmiar największego naczynia w koszu górnym	19,0 cm
Kolor elementów koszy	Szary	Dolny kosz	Z 4 składanymi stelażami
Uchwyt	Kosz dolny i górny wykonany z tworzywa sztucznego		

Górny kosz	Z 3 składanymi stelażami	Dolny kosz ze specjalnymi wkładkami, optymalizującymi proces suszenia	Tak
Uchwyt na kieliszki	Tak	Rozmiar największego naczynia w koszu dolnym	30,0 cm
Regulacja wysokości górnego kosza	3 poziomy	Kolor wewnętrznych elementów	Niebieski
Prowadnice ExtraGlide	Tak	Kosz na sztucce	Tak

Specyfikacja techniczna



Szerokość (mm)	598 mm	Zabezpieczenie przed zalaniem	Aquastop - pełne zabezpieczenie
Głębokość (mm)	570 mm	Podłączenie wody	Pojedyncze; Możliwość podłączenia ciepłej wody (max 60°C) - oszczędność energii elektrycznej do 35%
Rodzaj wyświetlacza	LED (zewnętrzny)	Max. twardość wody	100°fH;58°dH
Wysokość produktu (mm)	818 mm	System suszenia	Naturalne suszenie kondensacyjne, z systemem automatycznego otwierania drzwi Dry Assist + na koniec cyklu
Sterowanie	Elektroniczne	Zabezpieczenie przed parą	Z tworzywa sztucznego
Wyświetlacz	Opóźnienie startu, Wskaźnik czasu trwania cyklu, Wskaźnik czasu pozostałego do zakończenia cyklu	Materiał zbiornika	Stal nierdzewna
Grafika programów	Symbole	Filtr	Stal nierdzewna
Przycisk Włącz/Wyłącz	Tak	Ukryty element grzewczy	Tak
Wskaźnik braku soli	Lampka	Zawiasy	Zawiasy stałe, samopoziomujące z możliwością regulacji
Wskaźnik braku nablyszczacza	Lampka	Min. i max. wysokość cokołu	100 - 170 mm
Wskaźnik programu w toku	Tak	Regulowane nóżki	7 cm, od 820 do 890 mm
Wskaźnik zakończenia cyklu	Na wyświetlaczu, z sygnałem dźwiękowym	Additional gaskets	Yes, with stainless steel plate
System zmywania	Planetarny	Tylna obudowa	Tak
Trzecie górne ramie spryskujące	Pojedyncze	Głębokość zmywarki z otwartymi drzwiami (mm)	1146
Zmiękczacze wody	Z elektronicznym sterowaniem	Regulacja tylnych nóżek od frontu	Tak
Aquatest - czujnik zabrudzenia wody	Tak	Górna pokrywa	Z tworzywa sztucznego

Wydajność / Nowa Etykieta Energetyczna

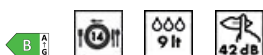

Czas trwania cyklu 4:25 h:min

Klasa efektywności energetycznej	B	Poziom emitowanego hałasu akustycznego	42 dB(A) re 1 pW
Energy consumption [per 100 cycles, based on the eco programme]	64 kWh	Klasa emisji hałasu akustycznego	B
Pojemność znamionowa (ps)	14	Indeks wydajności energetycznej (EEI)	37.8
Zużycie wody (na cykl)	9.0 litres		

Podłączenie elektryczne

Wtyczka	(F;E) Schuko	Częstotliwość (Hz)	50 Hz
Moc	1800 W	Typ połączenia	1 fazowy
Natężenie prądu (A)	10 A	Długość przewodu zasilającego (cm)	140 cm
Napięcie	220-240 V		

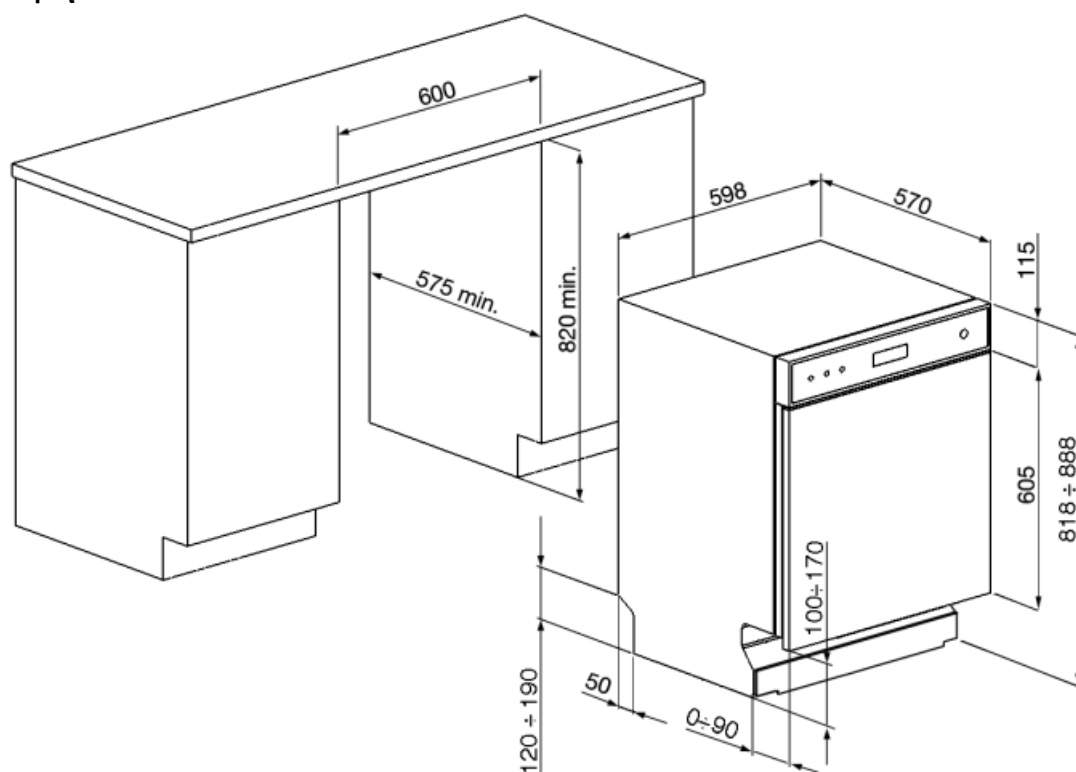

Not included accessories



KITPL60N

Zestaw odbojników w kolorze czarnym z regulacją wysokości i głębokości. Może być instalowany na wszystkich modelach w pełni zintegrowanych i podblatowych z zawiasami o zmiennej wysokości lub FlexiFit.



KITPL60B

Zestaw odbojników w kolorze białym z regulacją wysokości i głębokości. Może być instalowany na wszystkich modelach w pełni zintegrowanych i podblatowych z zawiasami o zmiennej wysokości lub FlexiFit.

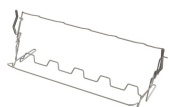

KITGH

Zestaw składanych uchwytów do szkła, do zmywarek 60 cm. Do montażu na górnym koszu.



KITPL60X

























Zestaw odbojników ze stali nierdzewnej z regulacją wysokości i głębokości. Może być instalowany na wszystkich modelach w pełni zintegrowanych i podblatowych z zawiasami o zmiennej wysokości lub FlexiFit.



KITPLV2

Zestaw przedłużający do zmywarek i pralek: długość 2 m

Symbols glossary (TT)

	Aquatest mierzy czystość wody podczas programu automatycznego i automatycznie zapewnia minimalne zużycie wody i energii.		Aby poprawić suszenie naczyń bez pozostawiania zacieków.
	Klasa efektywności energetycznej B		Wysokość 82 cm
	Opóźniony start: Opcja umożliwiająca przesunięcie rozpoczęcia żadanego programu o maksymalnie 24 godziny, aby zaprogramować zmywarkę na pracę w żdanym czasie.		Wyświetlacz LED
	Opcja Dry Assist +, oprócz oszczędności energii, zapewnia idealne wysuszenie naczyń poprzez automatyczne otwarcie drzwi po zakończeniu cyklu zmywania.		FlexiDuo: Koszyk FlexiDuo pozwala na optymalny załadunek sztućców oraz małych filiżanek. Koszyk składa się z dwóch ruchomych modułów.
	Flexizone: System pozwala na umycie niewielkiej ilości naczyń, oszczędzając przy tym zużycie energii, wody oraz redukując czas pracy urządzenia.		System prowadnic ExtraGlide sprawia, że drugi kosz pracuje jeszcze płynniej i bardziej miękko. Ułatwia ruch nawet przy pełnym załadunku, a dzięki zwiększonemu wychyleniu ułatwia wkładanie naczyń do kosza.
	Prace mające na celu ciągłe doskonalenie pozwoliły na stworzenie drugiej generacji silnika Inverter 2.0, charakteryzującego się większą wydajnością i trwałością w czasie, co pozwala na uzyskanie bardzo wysokiej wydajności oraz niższego zużycia energii i poziomu hałasu.		Poziom hałasu
	System planetarnego zmywania		Program prania
	Program Kieliszki dedykowany jest do delikatnych naczyń takich jak kieliszki czy porcelana.		Eco: ten ekonomiczny program prania wykorzystuje małą ilość wody i energii, aby zapewnić najbardziej przyjazną dla środowiska opcję czyszczenia.
	Normalny: Program normalny jest odpowiedni do codziennego użytku.		Namaczanie: Specjalna funkcja namaczania naczyń i sztućców w zimnej wodzie.
	Szybki 27 min: Program, który trwa 27 min i jest odpowiedni do lekkich zabrudzeń.		Ultra czysty: Opcja Ultra czysty zapewnia finalne płukanie w temperaturze 70°C, co pozwala na wyeliminowanie wszystkich bakterii.
	Ustawienie nr 14		Większość modeli zmywarek jest wyposażonych w system Total Aquastop, który pozwala uniknąć zalania mieszkania w przypadku nieszczelności urządzenia. Zmywarka posiada czujnik poziomu wody, który blokuje dopływ wody do urządzenia w przypadku nieszczelności.
	System WaterSave zapewnia najlepsze rezultaty zmywania przy minimalnej ilości zużywanej wody, w zależności od modelu zmywarki.		Szybki cykl zmywania normalnie zabrudzonych naczyń i patelni, nawet z zaschniętymi resztkami. Naczynia są myte i suszone w ciągu 60 minut.



Cykl czyszczenia zmywarki. Cykl należy rozpocząć przy pustym urządzeniu, bez naczyń. Zaleca się uruchamianie programu co 2-3 miesiące, przy użyciu specjalnych środków do mycia naczyń.



Umożliwia włączenie dodatkowych programów po wybraniu ich razem z dowolnym cyklem prania.



SILENT: Cykl zmywania odpowiedni dla normalnie zabrudzonych naczyń, nawet z zaschniętymi resztkami. Zapewnia maksymalną redukcję hałasu i dlatego jest idealny, jeśli chcesz go uruchomić w nocy.



Higiena 99,9%: Program mycia w wysokiej temperaturze. Płukanie w 75°C gwarantuje usunięcie 99,9% zarazków i bakterii.