

# LSP324BQX



|                   |               |
|-------------------|---------------|
| Produktgrupp      | Diskmaskin    |
| Kommersiell bredd | 60 cm         |
| Kommersiell höjd  | 82 cm         |
| Installation      | Inbyggd       |
| Antal korgar      | 3, FlexiDuo   |
| Motor             | Inverter 2.0  |
| EAN-kod           | 8017709305130 |



## Program



|                           |                               |                  |    |
|---------------------------|-------------------------------|------------------|----|
| Antal program             | 10+1                          | Autosensor 45–65 | Ja |
| Temperatur för disk       | 38, 45, 50, 55, 65, 70, 75 °C | Mix              | Ja |
| Avspolning                | Ja                            | Tyst (-2 dB)     | Ja |
| Express 27 min            | Ja                            | Intensiv         | Ja |
| Kristall                  | Ja                            | Självrengöring   | Ja |
| Full express – 60 minuter | Ja                            | Hygien 99,9 %    | Ja |
| Eco                       | Ja                            |                  |    |

## Alternativ



|                        |   |  |    |
|------------------------|---|--|----|
| Dry Assist+-alternativ | Ja  | Flexizone, halv last i över- eller underkorg | Ja |
| Fördröjd start         | Upp till 24 timmar med automatisk sköljning | Alternativet specialprogram                  | Ja |

## Korgar



|                       |                               |                                |                         |
|-----------------------|-------------------------------|--------------------------------|-------------------------|
| Färg på korgar        | Grå                           | Maxstorlek på disk i överkorg  | 19,0 cm                 |
| Färg på korgens delar | Grå                           | Nederkorg                      | Med fyra fällbara ställ |
| Handtag               | På den övre- och undre korgen | Nederkorg med anti-droppinsats | Ja                      |

|                           |                            |                                    |         |
|---------------------------|----------------------------|------------------------------------|---------|
| Överkorg                  | Med 3 fällbara ställ       | Maxdiameter på tallrik i underkorg | 30,0 cm |
| Glashållare               | Ja                         | Färg på innerdetaljer              | Blå     |
| Nivåjustering av överkorg | På tre horisontella nivåer | Bestickskorg                       | Ja      |
| Glidskenor "Extra Glide"  | Ja                         |                                    |         |

## Teknisk specifikation



|                              |  |                                    |   |
|------------------------------|--|------------------------------------|---|
| Bredd produkt (mm)           | 598 mm   | Översvämningsskydd                 | Total Aquastop  |
| Djup produkt (mm)            | 570 mm   | Vattenanslutning                   | Enkel; kallt/varmt vatten upp till 60°C-varmt vatten ger en energibesparing på upp till 35%       |
| Typ av display               | LED (extern)   | Max vattenhårdhet                  | 100°FH;58°DH  |
| Produktens höjd (mm)         | 818 mm   | Torksystem                         | Naturlig kondensortorkning med det automatiska lucköppningssystemet Dry Assist + vid cykelns slut |
| Kontrolltyp                  | Elektronisk  | Ångskydd                           | I plast   |
| Typ av display               | Fördröjd start, Programindikator, Resttidsindikering | Material på innerutrymme           | Rostfritt stål  |
| Grafik program               | Symboler   | Filter                             | Rostfritt stål  |
| Av/på indikator              | Ja   | Dolt värmeelement                  | Ja  |
| Saltindikator                | Ja   | Gångjärn                           | Självbalanserande med variabel stödjepunkt  |
| Indikator för sköljning      | Ja   | Min. and max sockelhöjd            | 100 - 170 mm  |
| Programförloppsindikator     | Ja   | Justerbara fötter                  | 7 cm, från 820 till 890 mm  |
| Indikator vid programslut    | På display, med akustisk signal                      | Additional gaskets                 | Yes, with stainless steel plate   |
| Automatisk avstängning       | Ja   | Bakre skydd                        | Ja  |
| Disksystem                   | Planetarium  | Diskmaskinens med öppen lucka (mm) | 1146 mm   |
| Tredje spolarm               | Enkel  | Bakre fot justerbar framifrån      | Ja  |
| Avhårdare                    | Med elektronisk styrning                             | Övre skydd                         | I plast   |
| Grumlighetssensor - Aquatest | Ja   |                                    |   |

## Prestanda/Energimärkning – Reg. 2019

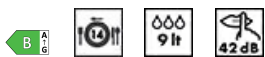

|   |            |   |                  |
|---|------------|---|------------------|
| Energieffektklass   | B          | Programlängd                                      | 4:25 h:min       |
| Energiförbrukning [per 100 cykler, vid användning av ekoprogrammet] | 64 kWh     | Luftburet akustiskt buller räknat i dB(A) re 1 pW | 42 dB(A) re 1 pW |
| Nominell kapacitet (ps)   | 14         | Utsläppsklass för luftburet akustiskt buller      | B                |
| Vattenförbrukning [per cykel]                                       | 9,0 litres | Energieffektivitetsindex (EII)                    | 37,8             |

## Elektrisk anslutning

---

|                   |           |                   |                   |
|-------------------|-----------|-------------------|-------------------|
| Anslutningseffekt | 1800 W    | Typ av anslutning | 1-fas             |
| Ström             | 10 A      | Sladdens längd    | 140 cm            |
| Spänning          | 220-240 V | Typ av kontakt    | (F;E) Eurokontakt |
| Frekvens          | 50 Hz     |                   |                   |

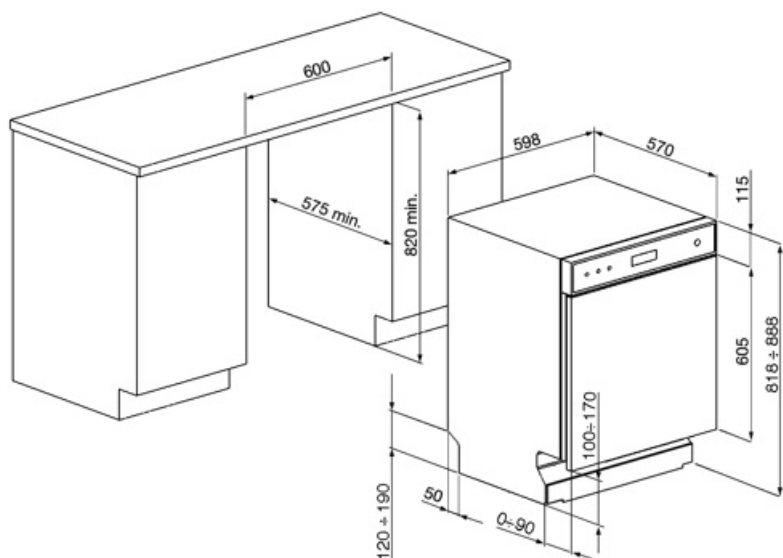

## Kompatibela Tillbehör

### KITGH

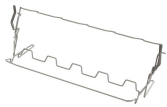

Vingelshållare för nedre diskmaskinskorgen. **\*\*Passar endast i korgar med fällbara tallriksstöd.\*\***

### KITPL60N



Svart sockelkit med ställbar höjd och djup. Passar till alla helintegrerade och underbyggnadsdiskmaskiner med fast och FlexiFitgångjärn.

### KITPLV2



Förlängningskit till diskmaskiner och tvättmaskiner 2m

### KITPL60B

























Vitt sockelkit med ställbar höjd och djup. Passar till alla helintegrerade och underbyggnadsdiskmaskiner med fast och FlexiFitgångjärn.

### KITPL60X



Socketkit i rostfritt stål med ställbar höjd och djup. Passar till alla helintegrerade och underbyggnadsdiskmaskiner med fast och FlexiFitgångjärn.

## Symbols glossary

|  |  |   |   |
|--|--|---|---|
|    | Aquatest mäter vattnets klarhet under ett autoprogram och säkerställer automatiskt minsta förbrukning av vatten och energi.  |    | Anti-dropp: Vissa modeller av diskmaskiner är utrustade med specialister som förbättrar torkningsprocessen.   |
|    | Energieffektivitetsklass B   |    | COMM_HEIGHT_82_72dpi  |
|    | Fördröjningstimer: Fördröjningstimern kan skjuta upp start av programmet med upp till 24 timmar.   |    | LCD-display: för att optimera prestanda och förenkla användningen av apparaten.   |
|    | FlexiDuo: FlexiDuo 3: e bestickkorgen gör att du kan ordna bestick eller små koppar, slevor eller skrymmande redskap hur du vill: den består av två separata och rörliga delar.  |    | FlexiZone: Flexizonen med ½ belastning låter dig tvätta en reducerad belastning, vilket sparar energi, vatten och tid och det finns inga begränsningar för var föremålen placeras.  |
|    | Skensystemet ExtraGlide gör att den andra korgen glider ännu smidigare och mjukare. Detta förenklar rörligheten även när korgen är fullastad, och tack vare den ökade förskjutningen blir det enklare att föra in diskgodset i korgen. |    | Ljudnivå: Utmärkt isolering och speciella enheter som håller ljudnivån på ett minimum.  |
|    | Disksystemet Planetarium, med ett högt antal rotationer per minut, garanterar att hela tanken täcks, tack vare samtidig rotation av basen och spolarmarna, vilket ger utmärkta diskresultat.   |    | Auto 45 °C–65 °C: Autoprogrammet reglerar cykelns längd beroende på om det finns behov av fördisk samt antalet sköljningar som behövs.  |
|   | Kristall: Kristallprogrammet är särskilt utformat för ömtåligt disk gods som glas och porslin.   |   | Eco: Eco, det här ekonomiska tvättprogrammet använder en mindre mängd vatten och energi i syfte att erbjuda det mest miljövänliga tvättalternativet.  |
|  | Mix: Mix-programmet passar för blandat porslin och vardagsrytor och kastruller som inte har särskilt mycket intorkad smuts.  |  | Blötlägningsprogram: Blötlägningsprogrammet sköljer disken för att undvika att smutsen torkar in.   |
|  | Express 27 min: "Express 27 min"-programmet är en snabb diskcykel vid låg temperatur för lätt nedsmutsad disk.   |  | Ultrarent: Alternativet Ultrarent utför en slutgiltig sköljning i en hög temperatur på 70 °C vilket eliminerar praktiskt taget alla bakterier.  |
|  | Plats för 14 kuvert: Antal kuvert.   |  | Totalt Acquastop: Utöver det delvisa Acquastop-skydd som finns i alla Smegs diskmaskiner så har vissa modeller en elektronisk enhet monterad på vatteninlopps slang. Denna kontrollerar vattennivån i maskinen, upptäcker läckor i slang och stänger av vattentillförseln omedelbart vid behov. |
|  | Systemet WaterSave garanterar de bästa diskresultaten med den lägsta vattenförbrukningen beroende på diskmaskinens modell.   |  | Snabb diskcykel för normalt nedsmutsat, blandat disk gods som tallrikar och grytor, även med intorkade rester. Diskgodset diskas och torkas på 60 min.  |



Rengöringscykel för diskmaskinen. Cykeln ska startas i en tom maskin utan disk. Vi rekommenderar att programmet körs var 2–3 månad och att ett speciellt diskmaskinsrengöringsmedel används.



Tillåter dig att aktivera ytterligare program när de väljs tillsammans med valfri tvättcykel. När önskad tvättcykel har valts, tryck på knappen (



HYGIEN 99,9 % Diskprogram med hög temperatur. Sköljningen vid 75° garanterar att 99,9 % av alla bakterier och mikroorganismer avlägsnas.



TYST: Diskcykel som passar för normalt nedsmutsad disk, även med intorkade rester. Försäkrar maximal ljuddämpning och är därför perfekt för den som vill köra programmet på natten.



Dry Assist+-alternativ, utöver att vara energisparande så försäkrar detta alternativ att diskgodset torkar perfekt eftersom luckan öppnas automatiskt vid diskcykelns slut.



Arbetet som syftar till kontinuerlig förbättring har lett till skapandet av den andra generationens invertermotor 2.0, som ger en väldigt hög prestanda och hållbarhet över tiden, samt lägre energiförbrukning och ljudnivå.