

LSP433PXIN



Οικογένεια προϊόντων

ΠΛΑΤΟΣ

Ύψος

Τοποθέτηση

Πάνελ κουζίνας

Αρ. καλαθιών

Κωδικός EAN

Πλυντήρια πιάτων

60 cm

82cm

Εντοιχιζόμενο κάτω του πάγκου

Δεν διατίθεται

3, FlexiDuo

8017709290306



ΠΡΟΓΡΑΜΜΑΤΑ / ΛΕΙΤΟΥΡΓΙΕΣ



Αρ. προγραμμάτων

10+1

Θερμοκρασίες πλύσης

38, 45, 50, 55, 65, 70, 75 °C

Μούλιασμα

Ναι

Express 27'

Ναι

Κρυστάλλινα

Ναι

Πλήρες express - 60
λεπτά

Ναι

ECO

Ναι

Μεικτό

Ναι

Αθόρυβο (-2 dB)

Ναι

Εντατικό

Ναι

Αυτοκαθαρισμός

Ναι

Αποστείρωση

Ναι

Ευαίσθητα

Ναι

ΕΠΙΛΟΓΕΣ



Επιλογή Dry Assist

Ναι

Επιλογή Καθυστερήσης
Έναρξης

Έως 24 ώρες

Επιλογή FlexiZone 1/2
φορτίο

Ναι

Επιλογή ειδικών
προγραμμάτων

Ναι

ΚΑΛΑΘΙΑ



Χρώμα καλαθιού

Γκρι

Χρώμα μερών καλαθιού

Γκρι

Λαβή

Από πλαστικό, στο επάνω και
κάτω καλάθι

Κάτω καλάθι

Με 2 πτυσσόμενα
στηρίγματα

Κάτω καλάθι με ένθετα
anti-drip

Ναι

Επάνω καλάθι	Με 1 πτυσσόμενη σχάρα	Μέγιστη διάμετρος πιάτου στο κάτω καλάθι	30,0 εκ
Ρύθμιση ύψους άνω καλαθιού	Σε 3 επίπεδα (5 εκ)	Έγχρωμα μέρη Καλάθι μαχαιροπέρων	Μπλε 13 θέσεις μετακινούμενο
Μέγιστη διάμετρος πιάτου στο πάνω καλάθι	19,0 εκ		

ΤΕΧΝΙΚΑ ΧΑΡΑΚΤΗΡΙΣΤΙΚΑ



Πλάτος (mm)	598 mm	Σύστημα αντιπλημμυρικής προστασίας	Ολικό Acquastop
Βάθος (mm)	570 mm	Παροχή νερού	Μονή, κρύο/ζεστό νερό μέγιστο 60°C - εξοικονόμηση ενέργειας με ζεστό νερό έως 35%
Τύπος οθόνης	LED (εξωτερική)	Μέγιστη σκληρότητα νερού	100°FH;58°dH
Ύψος (mm)	818 mm	Σύστημα στεγνώματος	Φυσικό στέγνωμα με συμπυκνωτή, με αυτόματο σύστημα ανοίγματος πόρτας Dry Assist στο τέλος του κύκλου
Χειρισμός Οθόνη	Ηλεκτρονικός Καθυστέρηση έναρξης, Διάρκεια προγράμματος, Χρόνος έως τη λήξη	Προστασία από ατμό Υλικό δεξαμενής	Από πλαστικό Ανοξειδωτο ατσάλι
Programme graphics	Σύμβολα	Φίλτρο	Ανοξειδωτο ατσάλι
Ένδειξη On/off	Ναι	Κρυμμένη αντίσταση	Ναι
Ένδειξη έλλειψης αλατιού	Λυχνία	ΜΕΝΤΕΣΕΔΕΣ	Αυτοεξισορρόπηση με σταθερούς μεντεσεδες
Ένδειξη έλλειψης γυαλιστικού	Λυχνία	Ελάχιστο και μέγιστο ύψος μπάζας	100 - 170 mm
Ένδειξη εξέλιξης προγράμματος	Ναι	Ρυθμιζόμενα πόδια	7cm, από 820 έως 890 mm
Ένδειξη τέλους κύκλου	Στην οθόνη, με ηχητικό σήμα	Back cover	Ναι
Σύστημα πλύσης	Planetarium	Depth of dishwasher with open door (mm)	1146
Τρίτος βραχίονας πλύσης	Μονός	Ρύθμιση πίσω ποδιού από μπροστά	Ναι
Αποσκληρυντής νερού	Με ηλεκτρονική ρύθμιση	Top cover	Από πλαστικό

ΕΤΙΚΕΤΑ ΑΠΟΔΟΣΗΣ/ΕΝΕΡΓΕΙΑΣ - ΚΑΝ. 2019

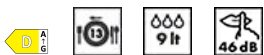

ΕΝΕΡΓΕΙΑΚΗ ΚΛΑΣΗ	D	Διάρκεια προγράμματος	4:00 ω:λλ
Κατανάλωση ενέργειας [για 100 κύκλους στο πρόγραμμα eco]	81 KWh	Αερομεταφερόμενο επίπεδο θορύβου	46 dB(A) re 1 pW
Χωρητικότητα (πλήρη σερβίτσια)	13	Κλάση αερομεταφερόμενου επιπέδου θορύβου	C
Κατανάλωση νερού [ανά κύκλο]	9,0 litres	Δείκτης ενεργειακής απόδοσης (EEI)	48,4

ΗΛΕΚΤΡΙΚΗ ΣΥΝΔΕΣΗ

Φις	(F;E) Σούκο	Συχνότητα (Hz)	50 Hz
Ισχύς	1800 W	Τύπος σύνδεσης	Μonoφασικό
Ένταση ρεύματος	10 A	Μήκος καλωδίου τροφοδοσίας	140 cm
Τάση	220-240 V		

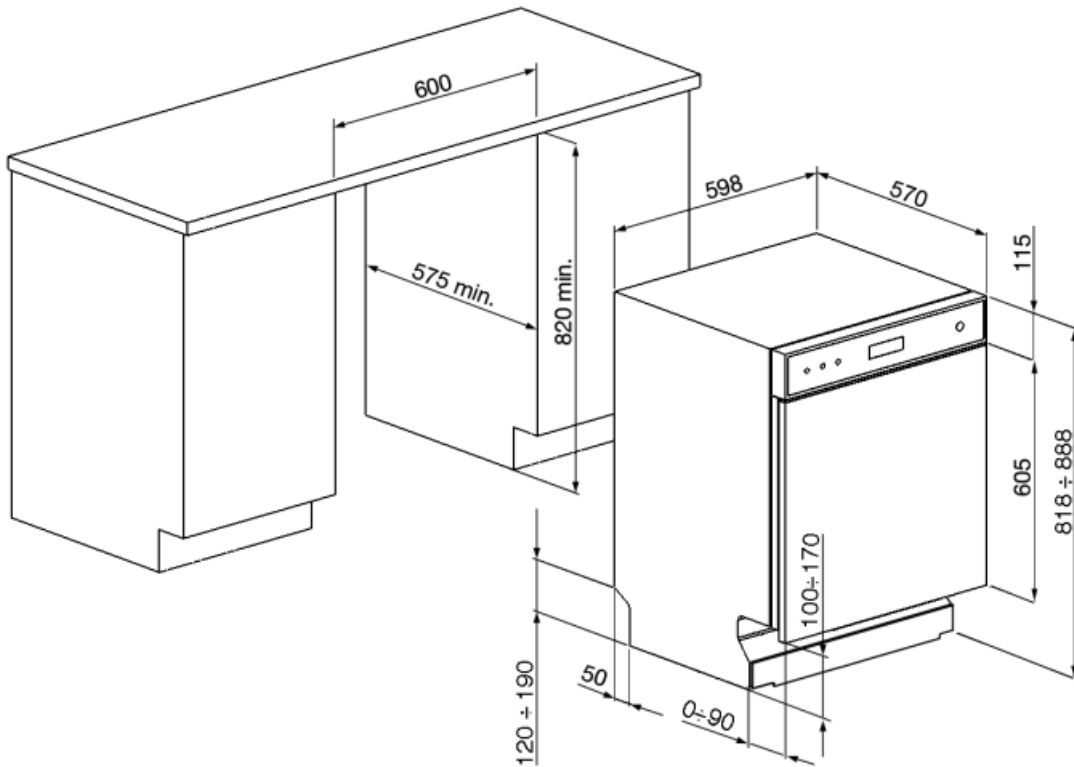

Not included accessories

KITPL60FABB

Κιτ Toekick σε λευκό χρώμα με ρυθμιζόμενο ύψος. Μπορεί να τοποθετηθεί σε όλα τα πλήρως εντοιχισμένα και κάτω πάγκου μοντέλα με Fixed Fulcrum. Μπορεί επίσης να τοποθετηθεί στα μοντέλα με μεταβλητό υπομόχλιο ή μεντεσέδες flexifit.



KITPL60FABN

Κιτ Toekick σε μαύρο χρώμα με ρυθμιζόμενο ύψος. Μπορεί να τοποθετηθεί σε όλα τα πλήρως εντοιχισμένα και κάτω πάγκου μοντέλα με Fixed Fulcrum. Μπορεί επίσης να τοποθετηθεί στα μοντέλα με μεταβλητό υπομόχλιο ή μεντεσέδες flexifit.



KITGH

Κιτ γυάλινης βάσης. Πρέπει να τοποθετηθεί στο πρώτο καλάθι αλλά μόνο αν υπάρχουν πτυσσόμενα ράφια

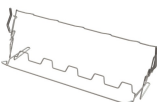

KITPL60FABX























Κιτ Toekick από ανοξείδωτο ατσάλι με ρυθμιζόμενο ύψος. Μπορεί να τοποθετηθεί σε όλα τα πλήρως εντοιχισμένα και κάτω πάγκου μοντέλα με Fixed Fulcrum. Μπορεί επίσης να τοποθετηθεί στα μοντέλα με μεταβλητό υπομόχλιο ή μεντεσέδες flexifit.

KITPLV2

Κιτ επέκτασης για πλυντήριο πιάτων και πλυντήριο ρούχων: μήκος mt. 2



Symbols glossary (TT)

 <p>Anti-drop: Ορισμένα μοντέλα είναι εξοπλισμένα με ειδικά πολυμερή ένθετα anti-drop, που βελτιώνουν τη διαδικασία στεγνώματος.</p>	 <p>A+++: Οι συσκευές με αυτό το σύμβολο μπορούν να μειώσουν την κατανάλωση ενέργειας κατά 30% περισσότερο από την τυπική ενεργειακή κατάσταση A.</p>
 <p>Τάξη ενεργειακής απόδοσης D</p>	 <p>COMM_HEIGHT_82_72dpi</p>
 <p>Χρονόμετρο καθυστέρησης: Το χρονόμετρο καθυστέρησης μπορεί να αναβάλει την έναρξη του προγράμματος έως και 24 ώρες.</p>	 <p>Οθόνη LED: για την προβολή των προγραμμάτων, των λειτουργιών και των επιλογών, καθώς και του χρόνου μέχρι το τέλος του κύκλου.</p>
 <p>Η επιλογή Dry Assist εξασφαλίζει το βέλτιστο στέγνωμα των πιάτων με το αυτόματο άνοιγμα της πόρτας στο τέλος του κύκλου πλύσης. Μειώνει και τη θερμοκρασία ξεπλύματος.</p>	 <p>FlexiDuo: Το 3ο καλάθι μαχαιροπίρουων FlexiDuo σας επιτρέπει να τοποθετείτε μαχαιροπίρουνα ή μικρά ποτήρια, κουτάλες ή ογκώδη σκεύη όπως θέλετε: αποτελείται από δύο ξεχωριστές και κινητές μονάδες.</p>
 <p>FlexiZone: Το ½ φορτίο flexizone σας επιτρέπει να πλύνετε μια εξοικονόμηση ενέργειας μειωμένου φορτίου, νερού και χρόνου και δεν υπάρχουν περιορισμοί σχετικά με το πού τοποθετούνται τα αντικείμενα.</p>	 <p>Επίπεδο θορύβου: Η άριστη μόνωση και οι ειδικές συσκευές περιορίζουν στο ελάχιστο το θόρυβο.</p>
 <p>PLANETARIUM_WASHING_SYSTEM_72dpi</p>	 <p>Κρύσταλλα: Το πρόγραμμα Crystals είναι αφιερωμένο σε ευαίσθητα πιάτα όπως ποτήρια και πορσελάνη.</p>
 <p>Ευαίσθητα: Το πρόγραμμα πλυσίματος ευαίσθητων έχει σχεδιαστεί για ευαίσθητα πιάτα που δεν είναι πολύ λερωμένα.</p>	 <p>Eco: αυτό το οικονομικό πρόγραμμα πλύσης χρησιμοποιεί χαμηλή ποσότητα νερού και ενέργειας για να παρέχει την πιο φιλική προς το περιβάλλον επιλογή καθαρισμού.</p>
 <p>Κανονικό πρόγραμμα: Το κανονικό πρόγραμμα είναι κατάλληλο για κανονικούς βαθμούς βρωμιάς για καθημερινή χρήση.</p>	 <p>Πρόγραμμα μουλιάσματος: Το πρόγραμμα μουλιάσματος παρέχει ένα ξέβγαλμα για την πρόληψη του στεγνώματος της βρωμιάς.</p>
 <p>Ταχεία 27 λεπτά: Το γρήγορο πρόγραμμα 27 λεπτών διαρκεί μόλις 27 λεπτά για να πλύνετε ένα φορτίο.</p>	 <p>Ultraclean: Η επιλογή Ultraclean εκτελεί τελικό ξέβγαλμα σε υψηλή θερμοκρασία 70°C εξαλείφοντας σχεδόν όλα τα βακτήρια.</p>
 <p>Τα σύμβολα δείχνουν τον αριθμό των ρυθμίσεων πλάκας του πλυντηρίου πιάτων.</p>	 <p>Ολικό Acquastop: Εκτός από τη μερική προστασία Acquastop που υπάρχει σε όλα τα πλυντήρια πιάτων Smeg, ορισμένα μοντέλα έχουν μια ηλεκτρονική συσκευή τοποθετημένη στο σωλήνα εισαγωγής νερού, η οποία παρακολουθεί την στάθμη του νερού στο μηχάνημα, ανιχνεύει διαρροές στο σωλήνα και απενεργοποιεί αμέσως την παροχή νερού όταν είναι απαραίτητο.</p>
 <p>Σύστημα WaterSave εξασφαλίζει τα καλύτερα αποτελέσματα πλυσίματος με ελάχιστη κατανάλωση νερού ανάλογα με το μοντέλο του πλυντηρίου πιάτων.</p>	 <p>Γρήγορος κύκλος πλύσης: για κανονικά λερωμένα μικτά φορτία, όπως πιάτα και τηγάνια, ακόμη και με αποξηραμένα υπολείμματα. Τα πιάτα πλένονται και στεγνώνουν σε 60 λεπτά.</p>



...



Σας επιτρέπει να ενεργοποιήσετε πρόσθετα προγράμματα όταν επιλέγονται μαζί με οποιονδήποτε κύκλο πλύσης. Αφού επιλέξετε τον απαιτούμενο κύκλο πλύσης, πατήστε το κουμπί (



Κύκλος πλύσης κατάλληλος για κανονικά λερωμένα πιάτα, ακόμη και με αποξηραμένα υπολείμματα. Εξασφαλίζει μέγιστη μείωση θορύβου και επομένως είναι ιδανικό εάν επιθυμείτε να το χρησιμοποιήσετε



STERYL 75°: Intensive wash cycle ideal for plates, pots, pans, cutting boards, feeding bottles.