

LSP433PXIN



| | |
|--------------------------|--------------------------------|
| Product Family | Dishwashers |
| Commercial width | 60 cm |
| Commercial height | 82 cm |
| Installation | Sob o contador embutido |
| N° cestos | 3, com FlexiDuo terceira cesta |
| EAN code | 8017709290306 |



Programas



| | | | |
|---------------------------------------|-------------------------------|-------------------------------|----|
| N. of programmes | 10+1 | ECO Quick | No |
| Washing temperatures | 38, 45, 50, 55, 65, 70, 75 °C | Delicate and Quick | No |
| Soak | Yes | Daily Quick | No |
| Rapido 27' | No | Normal Quick | No |
| Express 27' | Sim | Auto 40-50 | No |
| Vidro | No | Auto 40-60 | No |
| Cristal | Sim | Auto 60 | No |
| Expresso completo - 60 minutos | Sim | Auto 60-70 | No |
| Express 50° | No | Auto Delicate | No |
| ECO | Yes | Auto Super Wash | No |
| Expresso verde | No | Strong and fast | No |
| Sensor automático 45-65 | No | Super | No |
| Normal | No | Universal | No |
| Mistura | Sim | Regular | No |
| Silencioso (-2 dB) | Yes | Intensive 65° | No |
| Ultralimpo | No | Intensive 70° | No |
| | | Intensive 65° 1/2 load | No |
| | | Plate rack/warmer | No |
| Intenso | Sim | Normative Australia | No |
| Autolimpeza | Yes | Rinse | No |
| Esterilizar | Yes | Light and quick | No |
| 1/2 load | No | Normal ECO | No |
| Express 60° | No | Super Quick | No |
| Delicate | Yes | Short | No |
| Daily | No | Strong | No |
| Extreme Wash | No | Special Bio | No |

| | |
|-------------|----|
| Normal USA | No |
| Ultra Rapid | No |

Options



| | |
|-----------------------------|----------------|
| Enersave option | No |
| Opção de Assistência a Seco | Sim |
| Delay timer option | Up to 24 hours |
| Extra dry option | No |
| 1/2 load FlexiZone option | Yes |

| | |
|------------------------------|-----|
| Options for tabs FlexiTabs | No |
| Opção Lavagem rápida | No |
| Sanitizing option Hyclean | No |
| Opção de programas especiais | Sim |

Baskets



| | |
|---------------------------------------|--------------------------------------|
| Basket colour | Grey |
| Basket components colour | Grey |
| Handle | In plastic on upper and lower basket |
| Upper Basket | Com 1 rack dobrável |
| Height adjustment of the upper basket | On three levels |
| Upper basket with EasyGlide System | No |
| Sliding Guides Extra Glide | No |

| | |
|---------------------------------------|---------------------------|
| Largest loadable dish in upper basket | 19,0 cm |
| Lower Basket | Com 2 racks dobráveis |
| Lower basket with anti-drip inserts | Yes |
| Largest loadable dish in lower basket | 30,0 cm |
| Colour Inner Components | Blue |
| Cutlery basket | 13 place settings sliding |

Technical Features



| | |
|------------------------------|---|
| Largura do produto (mm) | 598 mm |
| Profundidade do produto (mm) | 570 mm |
| Display type | LED (external) |
| Altura do produto (mm) | 818 mm |
| Watersave system | No |
| Controls | Electronic |
| Display | Delayed start, Programme time indicator, Time to end indication |
| Gráfico dos programas | Símbolos |
| On/off indicator | Yes |
| Salt light indicator | Light |
| Rinse aid indicator | Light |
| Progress indicator | Yes |

| | |
|---------------------------|--|
| Water supply | Single; cold/hot water max. 60°C - energysave with hot water up to 35% |
| Max water hardness | 100°FH;58°dH |
| Drying system | Secagem por condensador natural, com sistema automático de abertura de portas Dry Assist no final do ciclo |
| Steam protection | In plastic |
| Internal light | No |
| Tube material | Stainless steel |
| Filter | Stainless steel |
| Concealed heating element | Yes |
| Hinges | Self balancing with fixed hinges |

| | | | |
|----------------------------------|----------------------------------|--|----------------------------|
| End of cycle indicator | On display, with acoustic signal | Altura mínima e máxima do plinto | 100 - 170 mm |
| Washing system | Planetarium | Can be installed in-column | No |
| Third spray arm | Single | Adjustable feet | 7cm, from 820 to 890 mm |
| Water softener | With electronic setting | Adjustable door | No |
| Turbidity sensor Aquatest | No | Tampo traseiro profundidade da máquina de lavar louça com porta aberta (mm) | 1146 |
| Flood protection system | Total Acquastop | Back feet adjustable from front | Yes |
| | | Adjustable plinth | No |
| | | Tampo superior | Tampo superior em plástico |

Etiqueta de Desempenho / Energia - Reg. 2019

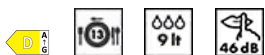

| | | | |
|--|------------|---|------------------|
| Classe de eficiência energética | D | Duração do programa | 4:00 h:min |
| Consumo de energia [por 100 ciclos, com base no programa eco] | 81 KWh | Emissões de ruído acústico aerotransportado | 46 dB(A) re 1 pW |
| Capacidade nominal (ps) | 13 | Classe de emissão de ruído acústico aerotransportado | C |
| Consumo de água [por ciclo] | 9,0 litros | Índice de eficiência energética (IEE) | 48,4 |

Electrical Connection

| | | | |
|------------------------|--------------|----------------------------------|--------------|
| Plug | (F;E) Schuko | Frequency (Hz) | 50 Hz |
| Connected power | 1800 W | Type of connection | Single-phase |
| Current | 10 A | Power supply cable length | 140 cm |
| Voltage | 220-240 V | | |

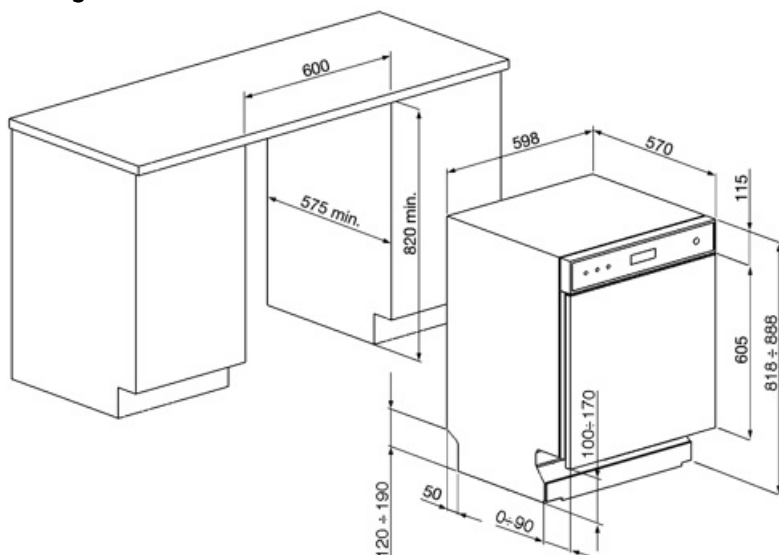

Compatible Accessories

KITGH

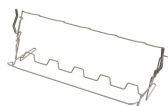

Suporte de vidro do kit. Tem que ser montado no primeiro cesto, mas apenas se houver racks dobráveis

KITPL60FABN



Toekick Kit na cor preta com altura ajustável. Pode ser montado em todos os modelos totalmente integrados e sob bancada com Fulcro Fixo. Pode ser instalado também nos modelos com fulcro variável ou dobradiças flexíveis.

KITPLV2



Extensão do kit para máquina lava-louça e máquina de lavar: comprimento mt. 2

KITPL60FABB

























Toekick Kit na cor branca com altura ajustável. Pode ser montado em todos os modelos totalmente integrados e sob bancada com Fulcro Fixo. Pode ser instalado também nos modelos com fulcro variável ou dobradiças flexíveis.

KITPL60FABX



Kit Toekick em Aço Inoxidável com altura ajustável. Pode ser montado em todos os modelos totalmente integrados e sob bancada com Fulcro Fixo. Pode ser instalado também nos modelos com fulcro variável ou dobradiças flexíveis.

Symbols glossary

| | |
|---|--|
|  <p>Anti-gotejamento: Alguns modelos de máquinas lava-louças são equipados com bicos de polímero especiais anti-gotejamento, que melhoram o processo de secagem.</p> |  <p>A+++: Os aparelhos com este símbolo podem reduzir o consumo de energia em mais 30% em relação à classificação de energia padrão A.</p> |
|  <p>Classe de eficiência energética D</p> |  <p>COMM_HEIGHT_82_72dpi</p> |
|  <p>Temporizador de atraso: O temporizador de atraso pode adiar o início do programa por até 24 horas.</p> |  <p>Display LED: para mostrar os programas, funções e opções selecionadas e o tempo até ao final do ciclo.</p> |
|  <p>Economia da água: No final do ciclo de secagem, um dispositivo especial abre automaticamente a porta lentamente alguns centímetros, para garantir uma secagem perfeita e economizar até 20% de energia em alguns modelos.</p> |  <p>Aço inoxidável à prova de dedadas: O aço inoxidável à prova de dedadas mantém o aço inoxidável com um aspeto novo.</p> |
|  <p>FlexiDuo: O cesto de talheres FlexiDuo 3rd permite que você organize talheres ou copos pequenos, conchas ou utensílios volumosos como quiser: consiste em dois módulos separados e móveis.</p> |  <p>FlexiZone: A flexizona de ½ carga permite lavar uma energia, água e tempo de economia de carga reduzidos e não há restrições sobre onde os itens são colocados.</p> |
|  <p>Tecnologia do inversor: A evolução dos secadores Smeg para modelos mais inteligentes e ambientalmente sustentáveis levou à escolha do uso da tecnologia do inversor com bombas de calor, o que reduz significativamente o consumo de energia.</p> |  <p>Nível de ruído: O excelente isolamento e os dispositivos especiais mantêm o ruído ao mínimo.</p> |
|  <p>PLANETÁRIO_LAVAGEM_SISTEMA_72dpi</p> |  <p>Cristais: O programa Cristais é dedicado a pratos delicados, como copos e porcelana.</p> |
|  <p>Delicado: O programa de lavagem delicada é projetado para pratos delicados que não estão muito sujos.</p> |  <p>Eco: Eco, este programa de lavagem económica utiliza uma baixa quantidade de água e energia para proporcionar a opção de limpeza mais ecológica.</p> |
|  <p>Programa normal: O programa normal é adequado para graus normais de sujidade para uso diário.</p> |  <p>Programa de imersão: O programa de imersão fornece um enxágue para evitar que a sujeira seque.</p> |
|  <p>Rapid 27 Mins: O programa rápido de 27 minutos leva apenas 27 minutos para lavar uma carga.</p> |  <p>Ultralimpo: A opção Ultralimpo realiza um enxágue final a uma temperatura elevada de 70° C eliminando praticamente todas as bactérias.</p> |
|  <p>Os símbolos mostram o número de configurações da placa da máquina lava-louça.</p> |  <p>Total Acquastop: Além da proteção parcial Acquastop presente em todas as máquinas lava-louça Smeg, alguns modelos têm um dispositivo eletrônico instalado na mangueira de entrada de água, que monitora os níveis de água na máquina, detecta vazamentos na mangueira e desliga o fornecimento de água imediatamente quando necessário.</p> |



O sistema Economia de água garante os melhores resultados de lavagem com um consumo mínimo de água, dependendo do modelo da máquina lava-louça.



...



Permite-lhe ativar programas adicionais quando selecionado em conjunto com qualquer ciclo de lavagem. Depois de selecionar o ciclo de lavagem necessário, prima o botão (



Ciclo de lavagem rápida: para cargas mistas normalmente sujas, como pratos e panelas, mesmo com resíduos secos. Os pratos são lavados e secos em 60 minutos.



Ciclo de lavagem adequado para pratos normalmente sujos, mesmo com resíduos secos. Garante a máxima redução de ruído e, portanto, é ideal se você deseja executar a lavagem nas horas noturnas



Ciclo de lavagem intensiva ideal para pratos, tachos, panelas, tábuas de corte, garrafas de alimentação. Ideal para pratos de bebê ou se há alergias na família

Benefit (TT)

FlexiDuo

The flexible third basket provides additional space, adapting to the load to accommodate various types of dishes, ensuring optimal organization and efficient use of interior capacity

The third FlexiDuo basket consists of two separate sections that can be handled independently of each other, stacked and/or removed, offering loading flexibility for every need. Depending on the arrangement, it allows cups, tall glasses, bulky utensils and pots and pans to be placed in the upper basket.

Planetarium Wash System

Full and deep wash coverage thanks to the advanced movement of the spray arm, an innovation patented by Smeg

Smeg's patented Planetarium Wash System guarantees impeccable cleaning. With a simultaneous double movement of the sprayer and 65 rotations per minute, it reaches every nook and cranny for extraordinary results. Dishes, glasses and utensils will be perfectly clean in no time. An intelligent system where efficiency and style meet, delivering brilliant results effortlessly.