

LSPP364CX



Família	Máquina de lavar louça
Largura	60 cm
Altura comercial	82 cm
Instalação	Sob bancada
Nº de cestos	3, FlexiDuo com Easy Glide
Motor	Inverter 2.0
Código EAN	8017709307349



Programas



Nº de programas	10+1	Auto 45-65	Sim
Temperaturas de lavagem	38, 45, 50, 55, 65, 70, 75 °C	Mix	Sim
Pré-lavagem	Sim	Silencioso (-2 dB)	Sim
Rápido 27 min	Sim	Intensivo	Sim
Vidros	Sim	Self clean	Sim
Expresso 60 min	Sim	Esterilizar 99,9%	Sim
Eco	Sim		

Opções



Dry Assist +	Sim	Opção FlexiZone 1/2 carga distribuída	Sim
Opção início diferido	de 1 a 24 H, com pré-lavagem automática	Opção programas especiais	Sim

Cestos



Cor dos cestos	Cestos em cinzentos	Cesto superior com guias EasyGlide	Sim
Cor dos componentes dos cestos	Acessórios internos em cinzento	Ø máx. do prato no cesto superior	19,0 cm
Puxador	Puxadores em plástico nos cestos superior e inferior		

Cesto superior	1 suporte rebatível	Cesto inferior	Com 2 suportes rebatíveis
Suporte para copos	Sim	Cesto inferior com sistema antigotas para secagem otimizada	Sim
Cesto superior ajustável em altura	Em 3 níveis (5 cm)	Ø máx. do prato no cesto inferior	30,0 cm
		Cor dos componentes internos	Azul

Especificações técnicas



Largura	598 mm	Sensor Aquatest para análise da sujidade da água	Sim
Profundidade (mm)	570 mm	Sistema de proteção anti inundação	Acquastop proteção Total
Tipo de display	Display de LEDs no exterior	Alimentação de água	Admissão de água até 60°C para poupar até 35% de energia
Altura	818 mm	Dureza máxima da água	100°FH;58°DH
Comandos	Comandos eletrónicos	Sistema de secagem	Secagem por condensação natural, com Dry Assist, abertura automática da porta no final do ciclo
Display	Programação de início diferido, Indicação da duração do programa, Indicação do tempo para fim do programa	Proteção do vapor	Proteção de vapores em plástico
Gráfico dos programas	Símbolos	Material da cuba	Cuba em aço inox
Luz indicadora On/Off	Sim	Filtro	Filtros em aço inox
Luz indicadora de falta de sal	Luz indicadora falta de sal	Resistência de aquecimento oculta	Sim
Luz indicadora de falta de brilhantador	Luz indicadora falta de brilhantador	Dobradiças	Porta equilibrada com dobradiças de eixo fixo
Indicador da fase do programa	Sim	Altura min. e máx. do rodapé	100 - 170 mm
Indicador de fim do programa	Indicador fim de programa no display com sinal acústico	Pés reguláveis em altura	7cm, de 820 a 890 mm
Auto switch-off	Yes	Tampo traseiro	Sim
Sistema de lavagem	Sistema de lavagem Planetário, melhores resultados com menos água	profundidade da máquina de lavar louça com porta aberta (mm)	1146 mm
Terceiro aspersor superior	Individual	Pé traseiro regulável à frente	Sim
Descalcificador	Ajuste automático ao nível de dureza da água	Tampo superior	Tampo superior em plástico

Performance / Etiqueta energética

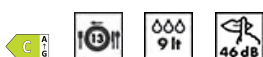

Classe de eficiência energética	C	Duração do programa ECO	4:25 h:min
		Emissão de ruído aéreo	46 dB(A) re 1 pW

Consumo de energia ponderado por 100 ciclos programa ECO	73 kWh	Classe de emissão de ruído aéreo	C
Nº serviços programa ECO	13	Índice de eficiência energética	43,8
Consumo de água no programa ECO	9,0 l		

Ligação elétrica

Potência nominal	1800 W	Tipo de ligação	Ligação monofásica
Corrente (Amperes)	10 A	Comprimento do cabo de alimentação	140 cm
Tensão (Volts)	220-240 V	Ficha elétrica	(F;E) Schuko
Frequência (Hz)	50 Hz		

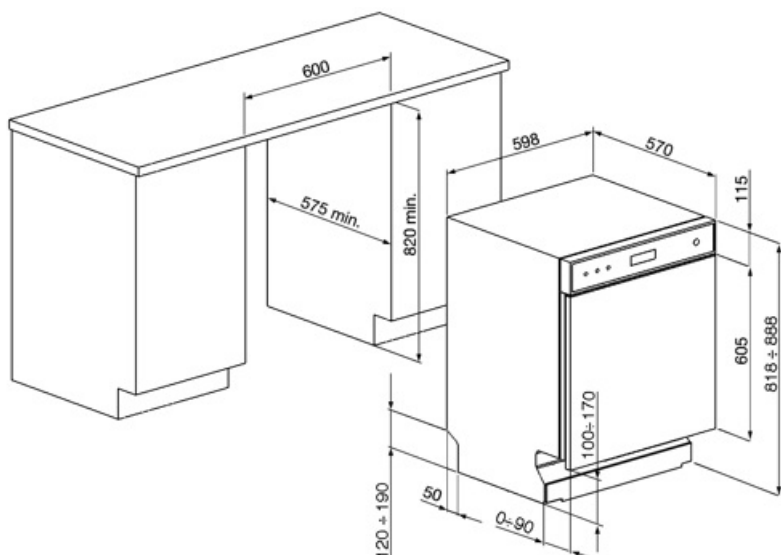

Acessórios Compatíveis

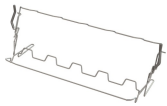

KITGH

Kit glass holder. It has to be fitted on the first basket but only if there are foldable racks



KITPL60FABN

KITPLV2

Kit extension for dishwasher and washing machine: lenght mt. 2



KITPL60FABB





















Toekick Kit in White colour with adjustable height. Can be fitted over all the fully integrated and underbench models with Fixed Fulcrum. Can be installed also on the models with variable fulcrum or flexifit hinges.











KITPL60FABX

Toekick Kit in Stainless Steel with adjustable height. Can be fitted over all the fully integrated and underbench models with Fixed Fulcrum. Can be installed also on the models with variable fulcrum or flexifit hinges.

Symbols glossary

	O sistema Aquatest mede a clareza da água durante um programa automático e garante o consumo mínimo de água e energia.		As Pastilhas Antigotas reduzem o contacto entre a louça e o cesto, evitando a acumulação de partículas de água. Melhora a qualidade da secagem.
	Máquinas de lavar louça de encastre com 82 cm de altura.		A opção Início Diferido permite definir a hora de arranque do programa. No entanto, a pré-lavagem é sempre feita imediatamente para garantir a eliminação dos resíduos mais difíceis.
	Display LED: Para visualizar os programas, funções e opções selecionadas e o tempo para o fim do programa.		EasyGlide: sistema para um deslizar fácil e suave quando o cesto superior se encontra cheio de louça.
	FlexiDuo: permite organizar talheres ou copos pequenos, conchas, ou utensílios volumosos como quiser. O cesto FlexiDuo é composto por dois módulos separados e móveis, que podem ser ajustados individualmente.		FlexiZone 1/2 carga: indicado para lavar cargas menores. Não há restrições quanto à zona do cesto e em que cesto se coloca, proporcionando flexibilidade de carga total.
	Nível de ruído: Indica o ruído em dB(A) de acordo com as normas e diretrizes europeias e conforme mencionado na etiqueta energética e na ficha de produto.		Sistema de lavagem Planetarium: através do movimento duplo e simultâneo do suporte e do braço a 65 rpm, a água atinge a máxima cobertura para garantir o melhor aproveitamento da água.
	Auto 45°-65°: programa automático que regula a duração do ciclo, dependendo das necessidades de pré-lavagem e de enxaguamento.		Crystals: The Crystals programme is dedicated to delicate dishes such as glasses and china.
	Eco: programa de lavagem económica. Utiliza baixa quantidade de água e energia para fornecer a opção de lavagem mais ecológica.		Normal: o programa é adequado para louça mista normal e utensílios de cozinha de uso diário, sem incrustações.
	Pré-lavagem: pensado para fazer uma lavagem curta a frio. Utilizada para tirar os resíduos maiores da louça quando a máquina ainda não está totalmente carregada para efetuar um programa de lavagem.		Rápido 27 min: lavagem rápida em apenas 27 minutos à temperatura de 38°C. Programa desenvolvido especificamente para louça pouco suja e quando se pretende proceder à lavagem imediatamente após o uso.
	UltraClean: lava e enxagua a 70°C nos últimos 10 minutos para uma limpeza mais profunda. Tem um efeito de higienização e é indicado para biberões, tábuas de madeira e colheres de pau.		Número de talheres: Indica a carga máxima em serviços padrão aconselhada na máquina para obter os menores consumos.
	Acquastop total: além da proteção parcial Acquastop presente em todas as máquinas de lavar louça Smeg, alguns modelos possuem um dispositivo eletrónico instalado na mangueira de entrada de água, que monitoriza os níveis de água na máquina, deteta vazamentos na mangueira e desliga o fornecimento de água imediatamente se necessário.		Litros: consumo de água no programa normativo.

-  Express 60 min: este programa rápido lava e seca a louça em 60 minutos. A lavagem é feita a 65°C, havendo um enxaguamento a 70°C na fase final (55°C se selecionado o modo para poupar energia). No fim, dá-se a secagem.
-  Silencioso: programa para reduzir o ruído durante a lavagem. Ideal para ser utilizado durante os períodos de descanso.
-  The Dry Assist + option, in addition to saving energy, ensures perfect drying of the dishes by opening the door automatically at the end of the washing cycle.
-  Esterilizar 99,9%: programa certificado pela VDE, elimina 99,99% dos vírus e bactérias. Ideal para uma lavagem intensiva de pratos, panelas, frigideiras, tábuas de cortar e biberões. Evita as alergias.
-  Limpeza interior: programa de lavagem da máquina. Deve ser feito com a máquina vazia a cada 2-3 meses, utilizando detergentes específicos para máquinas de lavar louça. A higienização da máquina elimina odores e permite resultados de lavagem superiores.
-  Allows you to enable additional programs when selected together with any wash cycle.
-  Classe de eficiência energética do produto declarada na etiqueta energética e na ficha do produto e em conformidade com os regulamentos UE.
-  O motor Inverter 2.0, caracterizado por uma maior eficiência e durabilidade ao longo do tempo, permite um desempenho muito elevado e assegura menor consumo de energia e baixo nível de ruído.