

LST107-2

Código EAN 8017709229597
Familia Lavadora
Ancho comercial 60 cm
Instalación Integración total
Tipo de carga Frontal



Programas

Mandos

Gráficos programas

Número de programas

Programas



Camisas



Algodón 40°



Algodón 60°



Algodón 90°



Algodón Frío



Delicada 30°



Lana 30°



Lavado lana frío



Mix 30°



Lavado rápido 30°



Aclarado + Centrifuga



Desagüe + Centrifugado



Sintético 30°



Sintético 40°



Sintético frío

Temperatura de lavado

Frío

30°C

40°C

60°C

90°C

Programas especiales



Camisas



Lana



Mix



Rápido 15 min

Pantalla

Visualización del tiempo restante

Programación de inicio diferido

Indicación de avance de programa

Regulación centrifugado

Tipo de pantalla



Teclas/Opciones



Inicio retardado



Prelavado



Enjuague adicional



Antiarrugas



Rápido



Intensivo

Indicador de avance de programa

Sí, en display

Indicador de fin de ciclo

Sí, en display

Características técnicas



Tipo de motor

Estándar

Funcionamiento con control electrónico

Sí

Mando de selección de programas/temperaturas

Sí

Regulación centrifugado con pantalla/led

Sin centrifugado/ 400/ 500/ 600/ 800/ 1000

Cubeta de polipropileno

Sí

Cesto

Acero inoxidable

Volumen cesto

52 l

Accesorios para detergentes líquidos incluidos

Sí

Diámetro ojo de buey

30 cm

Apertura ojo de buey

110°

Carga variable automática

Sí

Sistema antiespuma

Sí

Equilibrio de la carga

Automático

Filtro inspeccionable

Sí

Seguridad para niños

Bloqueo de los ajustes

Sistema antidesbordamiento

Sí

La puerta del mueble se puede montar en el lado derecho o izquierdo con bisagras ajustables

Sí

Rendimiento / Etiqueta energética - Reg. 2019

Nombre o marca del proveedor

SMEG

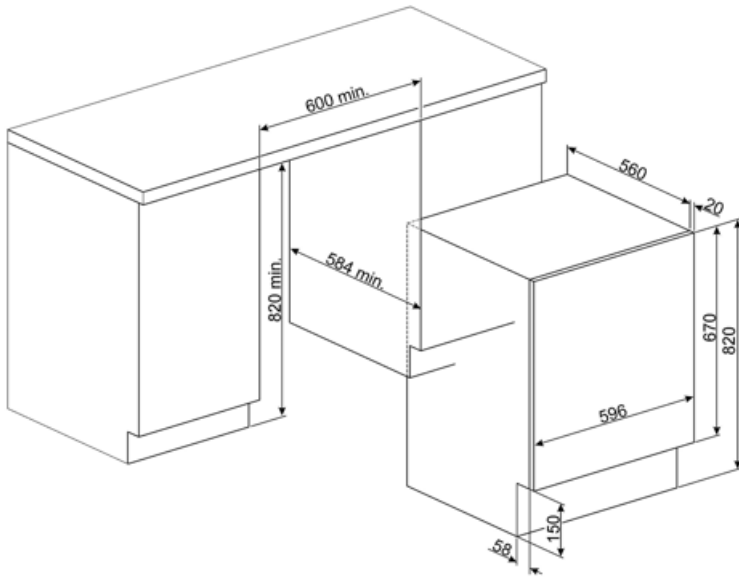

Accesorios Compatible























KITPLV2













Kit de extensión para lavavajillas y lavadoras: longitud 2 m.



KITWDHE1

Symbols glossary

-  **A ++:** los dispositivos Smeg permiten un considerable ahorro de energía en Clase A, A +, A ++ y A ++, para reducir el consumo mientras se mantiene la máxima eficiencia y garantizar el respeto por el medio ambiente.
-  **Control del consumo de agua:** en todos los modelos de lavadora hay un sistema de carga variable, según el cual la máquina diversifica automáticamente el ciclo de lavado y los tiempos de funcionamiento de acuerdo con la cantidad y el tipo de ropa introducida, lo que permite un ahorro significativo de agua y electricidad.
-  **Bloqueo de control:** la opción de bloqueo de mandos, presente en diferentes tipos de productos, le permite bloquear todas las funciones y programas establecidos, así como los controles, para una seguridad total, especialmente en presencia de niños.
-  **Pantalla LED:** para optimizar el rendimiento y simplificar el uso del aparato tanto como sea posible, algunas lavadoras y refrigeradores están equipados con una pantalla LED que le permite ver el estado operativo del producto.
-  **Filtros fáciles de limpiar:** la opción, mediante luces de advertencia apropiadas, advierte sobre la necesidad de una limpieza periódica de los filtros, para evitar olvidos y garantizar así el funcionamiento perfecto de la secadora con el tiempo. rápido y extremadamente simple .
-  **Opción prelavado:** programa de prelavado indicado para artículos particularmente sucios.
-  **Algodón 60 °:** lavado de prendas de algodón 60 °
-  **Algodón frío:** lavado de algodón frío
-  **Descarga de agua:** Para vaciar el agua de la máquina.
-  **Mix 30 °:** Programa que te permite lavar prendas con diferentes colores y telas. Ideal para el lavado diario de cargas mixtas de ropa ligeramente sucia.
-  **Antiarrugas:** opción específica que, a través de la modulación de las fases de lavado y enjuague, junto con la reducción de la velocidad de centrifugado final, ayuda a prevenir la formación de pliegues en la ropa, protege las prendas más delicadas y facilita el planchado.
-  **Autobalanceo de la carga:** asegura una distribución perfecta de la ropa dentro de la canasta. En el caso de que se detecte un desequilibrio, la velocidad de centrifugado se adapta para redistribuir uniformemente la ropa dentro de la cesta y así reducir las vibraciones.
-  **Inicio diferido:** le permite posponer el inicio del programa hasta 24 horas, según sus necesidades, y luego realizar el lavado incluso en las franjas horarias en las que el costo de energía es menor.
-  **Ojo de buey de 30 cm de ancho:** el gran tamaño del ojo de buey de 30 cm hace que cargar y descargar la ropa sea aún más fácil y rápido, promoviendo la máxima practicidad de uso.
-  **Esta opción intensifica el programa seleccionado.** La duración del ciclo y el consumo de agua se reducen teniendo en cuenta el tipo de ropa, garantizando excelentes resultados de lavado, incluso en el caso de manchas difíciles de eliminar.
-  **40 ° Algodón:** lavado de prendas de algodón 40 °
-  **90 ° Algodón:** lavado de prendas de algodón 90 °
-  **Delicados 30 °:** programa ideal para prendas delicadas y de seda que requieren un cuidado especial en el lavado, uso de agua a temperatura ambiente y rotación lenta del cesto.
-  **Enjuague adicional:** Opción que agrega un enjuague adicional al que ya se proporciona en el programa seleccionado, para eliminar cualquier detergente residual. Esta función es particularmente adecuada para aquellos que sufren de alergias o problemas de la piel.
-  **Mix:** programa que te permite lavar prendas con diferentes colores y telas. Ideal para el lavado diario de cargas mixtas de ropa ligeramente sucia.

- | | | | |
|--|--|---|---|
|  | Rápido 15 min.: El programa rápido 15 min. le permite lavar artículos ligeramente sucios en muy poco tiempo. |  | Rápido 30°: El programa rápido a 30°. le permite lavar artículos ligeramente sucios en muy poco tiempo. |
|  | Para drenar el agua en el tambor + acción centrífuga |  | Camisas: programa específico que le permite lavar las camisas con el máximo cuidado, respetando las telas y minimizando la formación de pliegues, para obtener los mejores resultados de planchado en poco tiempo. |
|  | Sintéticos 30 °: lavado de prendas sintéticas a 30 °. |  | Sintéticos 40 °: lavado de prendas sintéticas a 40 °. |
|  | Sintéticos fríos: lavado de prendas sintéticas frías |  | Lana 30 °: es un programa especial diseñado para satisfacer las necesidades de lavado de una de las prendas más populares en invierno. Le permite lavar las prendas protegiéndolas y manteniéndolas suaves y voluminosas. |
|  | Lana: Es un programa especial diseñado para satisfacer las necesidades de lavado de una de las prendas más populares en invierno. Le permite lavar las prendas protegiéndolas y manteniéndolas suaves y voluminosas. |  | Lana Fría: es un programa especial diseñado para satisfacer las necesidades de lavado de una de las prendas más populares en invierno. Le permite lavar las prendas protegiéndolas y manteniéndolas suaves y voluminosas. |
|  | Opción rápida: opción para reducir el tiempo del programa seleccionado, cuando los artículos a lavar no requieren un lavado prolongado. |  | El diseño cuidadoso de la cuba y la cesta nos ha permitido alcanzar una capacidad de carga de hasta 7 kg de ropa en la lavadora. |

Benefit (TT)

15 programmes

Up to 15 programmes to meet every daily need

LED Display

With soft touch control and LED lights for intuitive and fast setting and selection of each option