

LSTA127



Código EAN

8017709195045

Familia

Lava-secadora

Ancho comercial

60 cm

Profundidad comercial

Gran capacidad

Instalación

Integración total

Tipo de carga

Frontal



Programas

Mandos

Electrónicos

Gráficos programas

Símbolos















Clip multidioma









Idiomas clip





Número de programas

15

Programas

 Algodón 40°	 Algodón 60°	 Algodón 90°
 Algodón Frío	 Aclarado + Centrifuga	 Centrifugado delicado
 Centrifugado normal	 Delicada 30°	 Desagüe + Centrifugado
 Lavado lana frío	 Lavado rápido 30°	 Mix 30°
 Ropa limpia	 Sintético 30°	 Sintético 40°

 Algodón 60°	 Algodón 90°
 Aclarado + Centrifuga	 Centrifugado delicado
 Delicada 30°	 Desagüe + Centrifugado
 Lavado rápido 30°	 Mix 30°
 Sintético 30°	 Sintético 40°

 Algodón 90°	 Centrifugado delicado	 Desagüe + Centrifugado	 Mix 30°	 Sintético 40°
---	---	--	---	---

Temperatura de lavado

Frío

30°C

40°C

60°C

90°C

Programas especiales

 Lana

 Mix

 Rápido

Programa especial clean para la limpieza de los conductos **Sí**

Pantalla

Visualización del tiempo restante

Programación de inicio diferido

visualización de la carga

recomendada

Indicación de avance de programa

Regulación centrifugado

Tipo de pantalla



Teclas/Opciones

Inicio retardado

Prelavado

Enjuague adicional

Sin centrifugado

Antiarrugas

Rápido

Intensivo

Lavado en frío

Secado

Indicador de avance de programa

Sí, en display

Indicador de fin de ciclo

Sí, en display

Características técnicas

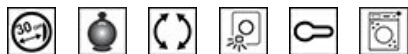

Consumo efectivo

Tipo de motor Estándar

Funcionamiento con control electrónico Sí

Mando de selección de programas Sí

Mando de selección de programas/temperaturas Sí

Regulación centrifugado con pantalla/led Sin centrifugado/ 500/ 600/ 800/ 1000/ 1200

Regulación de temperatura con pantalla/led Sí

Cubeta de polipropileno Sí

Cesto Acero inoxidable

Volumen cesto 52 l

Accesorios para detergentes líquidos incluidos Sí

Diámetro ojo de buey 30 cm

Apertura ojo de buey 110°

Carga variable automática Sí

Sistema antiespuma Sí

Equilibrio de la carga Automático

Filtro inspeccionable Sí

Seguridad para niños Bloqueo de los ajustes

Sistema antidesbordamiento Sí

Sistema antidesbordamiento Sí

Alimentación Individual, frío

Accesorios incluidos

La puerta del mueble se puede montar en el lado derecho o izquierdo con bisagras ajustables Sí

Prestaciones/Etiqueta energética









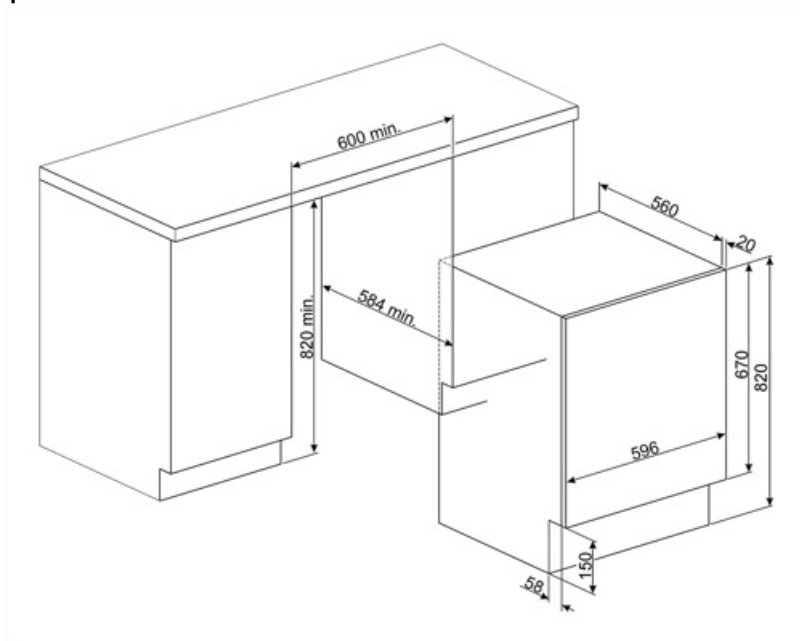







Capacidad de carga en lavado	7 kg	Consumo de energía (lavado - lavado + secado)	5,67 kWh
Capacidad de carga en secado	4 kg	Consumo agua (lavado) por ciclo	49 l
Velocidad máxima de centrifugado	1200 giri/min	Consumo de agua (lavado - lavado + secado)	95 l
Clase de eficiencia energética del modelo	B	Duración del programa normativo	440 min
Clase de eficiencia de lavado	A	Consumo anual energía (lavado)	260 kWh
Clase	BA	Consumo anual energía (lavado+secado)	1120 kWh
Nivel de decibelios en lavado	56 dB(A) re 1 pW	Consumo anual de agua (lavado)	9800 l
Nivel de rumorosidad	70 dB(A) re 1 pW	Consumo anual de agua (lavado+secado)	17800 l
Rumorosidad en secado	58 dB(A) re 1 pW	Grado de humedad residual (%)	55 %
Consumo de energía - Algodón 60° - Solo lavado	1,3 kWh		





















Rendimiento / Etiqueta energética - Reg. 2019

Nombre o marca del proveedor SMEG



Symbols glossary

- | | |
|--|--|
|  <p>Antiarrugas: opción específica que, a través de la modulación de las fases de lavado y enjuague, junto con la reducción de la velocidad de centrifugado final, ayuda a prevenir la formación de pliegues en la ropa, protege las prendas más delicadas y facilita el planchado.</p> |  <p>Control del consumo de agua: en todos los modelos de lavadora hay un sistema de carga variable, según el cual la máquina diversifica automáticamente el ciclo de lavado y los tiempos de funcionamiento de acuerdo con la cantidad y el tipo de ropa introducida, lo que permite un ahorro significativo de agua y electricidad.</p> |
|  <p>Sistema de limpieza automática: patente exclusiva de Smeg, el sistema de limpieza automática evita la formación de pelusas e impurezas dentro del sistema de condensación, garantizando la máxima fiabilidad de la máquina.</p> |  <p>Autobalanceo de la carga: asegura una distribución perfecta de la ropa dentro de la canasta. En el caso de que se detecte un desequilibrio, la velocidad de centrifugado se adapta para redistribuir uniformemente la ropa dentro de la cesta y así reducir las vibraciones.</p> |
|  <p>B: Indica la clase energética del electrodoméstico</p> |  <p>Bloqueo de control: la opción de bloqueo de mandos, presente en diferentes tipos de productos, le permite bloquear todas las funciones y programas establecidos, así como los controles, para una seguridad total, especialmente en presencia de niños.</p> |
|  <p>Lavado en frío: la opción Lavado está indicada para lavar prendas delicadas y para limpiar, en combinación con detergentes de pretratamiento, ropa con manchas superficiales.</p> |  <p>Inicio diferido: le permite posponer el inicio del programa hasta 24 horas, según sus necesidades, y luego realizar el lavado incluso en las franjas horarias en las que el costo de energía es menor.</p> |
|  <p>Pantalla LED: para optimizar el rendimiento y simplificar el uso del aparato tanto como sea posible, algunas lavadoras y refrigeradores están equipados con una pantalla LED que le permite ver el estado operativo del producto.</p> |  <p>Ojo de buey de 30 cm de ancho: el gran tamaño del ojo de buey de 30 cm hace que cargar y descargar la ropa sea aún más fácil y rápido, promoviendo la máxima practicidad de uso.</p> |
|  <p>Secado suave: programa diseñado para preparar la ropa y plancharla fácilmente.</p> |  <p>Capacidad de secado: indica la cantidad de ropa que se puede insertar en la lavadora-secadora para obtener la máxima efectividad de secado. El peso se entiende de ropa seca.</p> |
|  <p>Filtros fáciles de limpiar: la opción, mediante luces de advertencia apropiadas, advierte sobre la necesidad de una limpieza periódica de los filtros, para evitar olvidos y garantizar así el funcionamiento perfecto de la secadora con el tiempo. rápido y extremadamente simple .</p> |  <p>Esta opción intensifica el programa seleccionado. La duración del ciclo y el consumo de agua se reducen teniendo en cuenta el tipo de ropa, garantizando excelentes resultados de lavado, incluso en el caso de manchas difíciles de eliminar.</p> |
|  <p>Exclusión centrífuga: en los modelos principales de lavadora y secadora Smeg, es posible establecer la velocidad de centrifugado, en algunos hasta 1600 rpm, o incluso excluirla.</p> |  <p>Opción prelavado: programa de prelavado indicado para artículos particularmente sucios.</p> |

-  Ciclo de limpieza: este programa se realiza con una cesta vacía y le permite limpiar los conductos de secado en los que generalmente se deposita la pelusa de la tela, lo que con el tiempo puede reducir la efectividad del secado. La pantalla muestra el símbolo del programa cada vez que se recomienda ejecutarlo.
-  Algodón 60 °: lavado de prendas de algodón 60 °
-  Algodón frío: lavado de algodón frío
-  Descarga de agua: Para vaciar el agua de la máquina.
-  Enjuague adicional: Opción que agrega un enjuague adicional al que ya se proporciona en el programa seleccionado, para eliminar cualquier detergente residual. Esta función es particularmente adecuada para aquellos que sufren de alergias o problemas de la piel.
-  Mix: programa que te permite lavar prendas con diferentes colores y telas. Ideal para el lavado diario de cargas mixtas de ropa ligeramente sucia.
-  Rápido: permite reducir los tiempos del programa seleccionado, si la ropa no requiere un lavado intenso y prolongado.
-  Sintéticos 30 °: lavado de prendas sintéticas a 30 °.
-  Lana: Es un programa especial diseñado para satisfacer las necesidades de lavado de una de las prendas más populares en invierno. Le permite lavar las prendas protegiéndolas y manteniéndolas suaves y voluminosas.
-  Opción rápida: opción para reducir el tiempo del programa seleccionado, cuando los artículos a lavar no requieren un lavado prolongado.
-  El diseño cuidadoso de la cuba y la cesta nos ha permitido alcanzar una capacidad de carga de hasta 7 kg de ropa en la lavadora.
-  40 ° Algodón: lavado de prendas de algodón 40 °
-  90 ° Algodón: lavado de prendas de algodón 90 °
-  Delicados 30 °: programa ideal para prendas delicadas y de seda que requieren un cuidado especial en el lavado, uso de agua a temperatura ambiente y rotación lenta del cesto.
-  Secado intensivo: programa diseñado para la ropa que desea secar completamente para almacenar o usar de inmediato.
-  Mix 30 °: Programa que te permite lavar prendas con diferentes colores y telas. Ideal para el lavado diario de cargas mixtas de ropa ligeramente sucia.
-  Rápido 30°: El programa rápido a 30°. le permite lavar artículos ligeramente sucios en muy poco tiempo.
-  Para drenar el agua en el tambor + acción centrífuga
-  Sintéticos 40 °: lavado de prendas sintéticas a 40 °.
-  Lana Fría: es un programa especial diseñado para satisfacer las necesidades de lavado de una de las prendas más populares en invierno. Le permite lavar las prendas protegiéndolas y manteniéndolas suaves y voluminosas.
-  Volumen plus: Smeg ofrece modelos con una capacidad de carga de hasta 11 kg, manteniendo los mejores resultados de lavado y al mismo tiempo garantizando un bajo consumo de energía.