

LSTA147SSA



EAN-kode	8017709265281
Produktfamilie	Vaske-tørremaskine
Kommerciel bredde	60 cm
Kommerciel dybde	Høj kapacitet
Installation	Fuldt indbygget
Fyldningstype	Forside



Programmer





Betjenerer	Elektronisk
Programgrafik	Skrevet på EN
Flersproget clipsystem	
Sprog klip	
Antal programmer	15
Programmer	

 Bomuld	 Bomuld ØKO	 Blandet
 Finvask	 Finvask tørring	 Lynvask
 Nat	 Normal tørring	 Ren
 Skjorter	 Skyl + Centrifugering	 Sport
 Syntetisk	 Tømning + Centrifugering	 Uld

Vasketemperatur

Køl	30 °C	40 °C
60 °C	75 °C	90 °C

Specialprogrammer

 Skjorter	 Blandet	 Nat
 Hurtig 15 min.	 Sport	

Særligt rensprogram til fjernelse af restfnug Ja

Woolmark-kode

Display









Visning af resterende tid forsinket start Indikator for anbefalet mængde

visning af programstatus regulering af centrifugering temperaturregulering

Displaytype



Knapper/valgmuligheder

 Forsinkelsestimer	 FlexiTime	 Forvask
 Ekstra skylning	 Ingen centrifugering	 Antikrøl (nem stryging)
 Intensiv	 Koldvask	 Tørring

Visning af programstatus (lys) På display

Angivelse af programslut (lys) På display

Tekniske egenskaber



Effektivt forbrug		Automatisk variabel mængde	Ja
Motortype	Standard	Skumdæmpersystem	Ja
Elektronisk styring	Ja	Automatisk fordelingssystem	Automatisk
Knap til programvalg	Ja	Filter med let adgang	Ja
Valg af centrifugering på display/led	Ingen centrifugering/ 600/ 800/ 1000/ 1200/ 1400	Børnesikring (funktionslås)	Ja
Display/LED til temperaturregulering	Ja	Vandsikringssystem	Ja
Polypropylenbeholder	Ja	Selvrensende system	Ja
Tromle	Rustfrit stål	Aquastop system	Total
Tromlekapacitet	52 l	Fugtføler	Ja
Flydende vaskemiddel som tilbehør	Ja	Vandtilførsel	Enkelt, kold
Lågediameter	30 cm	Medfølgende tilbehør	
Lågeåbning	110°	Møblets låge kan monteres på højre eller venstre side med justerbare hængsler	Ja

Ydeevne/energimærke



Vaskekapacitet	7 kg	Strømforbrug (vask - vask + tørring)	5,6 kWh
Tørrekapacitet	4 kg	Vandforbrug (vask) per cyklus	49 l
Maks. centrifugeringshastighed	1400 giri/min	Vandforbrug (vask - vask + tørring)	89 l
Energieffektivitetsklasse	B	Varighed af normalprogram	420 min.
Klasse for effektivitet af vask	A	Årligt energiforbrug (vask)	260 kWh
Energinormering	BA	Årligt energiforbrug (vask+tørring)	1120 kWh
Støjniveau under vask	56 dB(A) re 1 pW	Årligt vandforbrug (vask)	9800 l
Støjniveau centrifugering	72 dB(A) re 1 pW	Årligt vandforbrug (vask+tørring)	17800 l
Støjniveau tørring	58 dB(A) re 1 pW	Restfugtighed i procent (%)	50 %
Strømforbrug - bomuld 60° - kun vask	1,3 kWh		

Ydeevne / Energimærke - Reg. 2019

Leverandørens navn eller varemærke **SMEG**

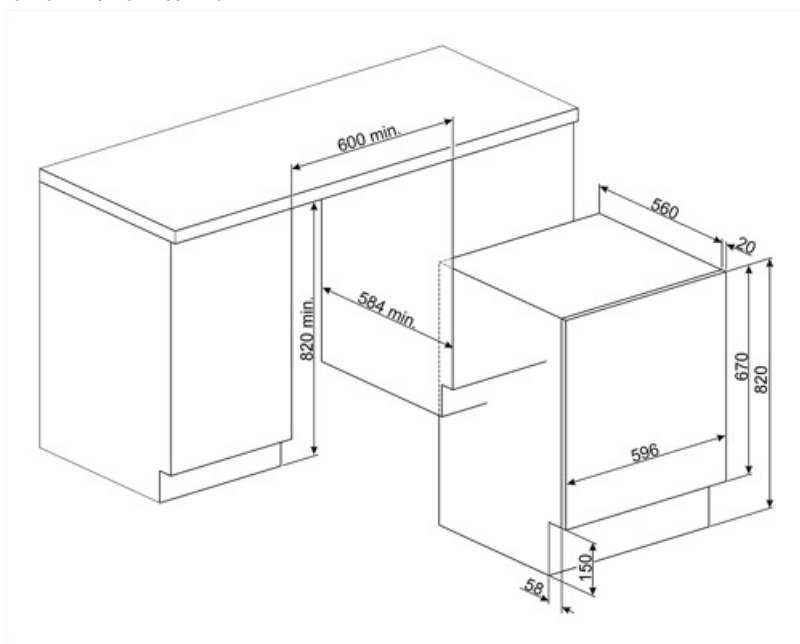

Symbols glossary

-  **Total Acquastop:** De fleste Smeg opvaskemaskinmodeller er udstyret med Acquastop Totale, som gør det muligt at undgå oversvømmelser som følge af vandlækage. Systemet består af en flydesensor anbragt under det indvendige kammer i en opvaskemaskine, som blokerer vandforsyningen inde i apparatet i tilfælde af vandlækage i den nederste bakke. En ekstra elektromagnetisk ventil på vandtilførselsslagen blokerer også automatisk vandforsyningen, hvis der registreres vandlækage i slagen. Til vasketøj: Total aquastop, produktet er bygget med 3 niveauer af anti-oversvømmelsesenheder for at sikre beskyttelse mod vandlækage. Til vasketøj: Total aquastop, produktet er bygget med 3 niveauer af anti-oversvømmelsesenheder for at sikre beskyttelse mod vandlækage.
-  **Variabel belastning:** I alle modeller af vaskemaskiner findes systemet med variabel belastning, ifølge hvilken maskinen automatisk diversificerer vaskecyklus og driftstid afhængigt af den indførte mængde og type vasketøj, hvilket giver en betydelig besparelse på vand og energikraft, op til 30% sammenlignet med versioner med fast belastning.
-  **Automatisk lastningsafbalancering:** giver en ideel fordeling af vasketøj i tromlen. I tilfælde af at der konstateres en ubalance, begynder rotationshastigheden at blive kontrolleret på en sådan måde, at vasketøjet fordeles jævnt i tromlen og dermed reducerer vibrationer.
-  **B:** Produktets energiklassificering målt fra A +++ til D / G afhængigt af produktfamilien.
-  **Forsinkelsestimer:** kan indstilles til at køre programmet på et bekvemt tidspunkt eller for at udnytte energiperioder uden for peak perioder.
-  **30 cm:** Stor påfyldningsluger med en diameter på 30-32-33 cm gør det lettere og hurtigere at ifylde og tømme tøj med maksimal brugervenlighed.
-  Dette viser mængden af vasketøj, der kan puttes i tørretumbleren i KG.
-  **Easy Iron:** dette er en valgmulighed, der kan vælges for at sikre at det færdige vasketøj efterlades med mindre folder for at gøre det lettere at stryge.
-  **Autorens-system:** Autorens-systemet undgår dannelse af fnug og urenheder inde i kondenssystemet, hvilket sikrer maksimal pålidelighed af maskinen
-  **Børnesikring:** nogle modeller er udstyret med en enhed til at låse programmet / cyklusen, så det ikke på uheldigvis kan ændres.
-  **Koldvask**
-  **LED-display:** for at vise programmer, valgte funktioner og valgmuligheder og tid til slutningen af cyklusen.
-  **Blid tørring:** program designet til at gøre vasketøjet klar til nem strygning.
-  Denne valgmulighed adviserer om når der er behov for periodisk rengøring af filtrene for at undgå glemsomhed og dermed garantere, at tørretumbleren fungerer perfekt over tid. Filtrenes bekvemme placering gør vedligeholdelsen hurtig og ekstrem enkel.

- | | | | |
|--|---|---|--|
|  | FlexiTime: FlexiTime-indstillingen giver brugeren mulighed for at reducere tiden for den valgte cyklus, hvilket giver ekstra fleksibilitet og kontrol. |  | Fugtighedsføler: gør det muligt at justere tørretumbler for at opnå det ønskede tørringsniveau (Strygetør, Skabstør og Ekstra tør), hvilket sparer tid og reducerer energiforbruget. Derudover giver manuel justering dig mulighed for at programmere tørretid i henhold til dine præferencer. |
|  | Intensive: this option intensifies the selected program. Cycle duration and water consumption are reduced by taking into account the type of laundry, while still guaranteeing excellent washing results, even in the case of stains that are difficult to eliminate. |  | Ingen centrifugeringsmulighed: denne valgmulighed gør det muligt at ekskludere den sidste centrifugering ved at dræne vandet fra tanken |
|  | Forvask: program designet til meget snavset tøj. |  | Renseprogram: Et renseprogram er oprettet for at opretholde ydeevnen til vaskemaskiner / tørretumblere. Displayet vises automatisk, når rengøring er påkrævet. |
|  | Bomuld: Til snavsede materialer i bomuld |  | Brug til at vaske dit normalt snavsede, slidstærke bomulds- og linnedvasketøj. Selvom det vasker længere end alle andre programmer, giver det høje energi- og vandbesparelser. Den faktiske vandtemperatur kan afvige fra den angivne vasketemperatur. Når du fylder maskinen med mindre vasketøj (f.eks. ½ kapacitet eller mindre), kan programtiden automatisk blive kortere. I dette tilfælde vil energi- og vandforbruget falde mere, hvilket giver en mere økonomisk vask. Dette program er tilgængeligt i modellerne med indikatoren for resterende tid. |
|  | Skåneprogram: Tøj som undertøj, strømpebukser og luksusmaterialer bør tørres på den sarte cyklus for at hjælpe med at forlænge tøjets levetid. |  | Til at dræne vandet fra maskinen. |
|  | Program designet til tøj, der skal opbevares eller bruges med det samme. |  | Ekstra skyl: Ekstra skyl: tilføjer en ekstra skylning til den, der allerede er angivet i det valgte program, for at fjerne eventuelt resterende vaskemiddel. Denne funktion er især velegnet til dem med allergi eller hudproblemer. |
|  | Blandede materialer: denne cyklus er designet til let snavset tøj i en blanding af bomuld og syntetiske materialer eller kan bare bruges til at opfriske oplagrede genstande. |  | Nat: et ideelt program for dem, der ønsker at drage fordel af energiperioder uden for peak-perioden. Denne cyklus er særlig stille på grund af langsommere rotation af tromlen. |
|  | Superhurtig 15 min: et program designet til at vaske små mængder vasketøj hurtigt, ideel til vask af let snavset tøj. |  | Superhurtig: et program designet til at vaske små mængder vasketøj hurtigt, ideel til vask af let snavset tøj. |
|  | For at dræne vandet i kurven + centrifugering |  | Skjorter: en cyklus til vask af skjorter på kort tid med den største omhu ved hjælp af en rolig centrifugering til nem stryging. |



Gym: Gym, en cyklus designet til vask af let snavset tøj, dvs. sportsbeklædning, dette er en hurtig vask, som også er blid over for materialer.



Syntetisk: til vask af dit syntetiske tøj (skjorter, bluser, syntetiske/bomuldsblandinger osv.). Vasker blidt og har en kortere vaskecyklus sammenlignet med programmet Bomuld. Til gardiner og tyl skal du bruge programmet Syntetisk 40°C med forvask og antikrølningsfunktioner valgt. Da deres maskerede tekstur forårsager overdreven skumdannelse, skal du vaske slørene / tyllen ved at lægge en lille mængde vaskemiddel i hovedvaskerummet. Put ikke vaskepulver i forvaskkammeret.



Uld: dette program til uld eller sarte materialer bruger tromlen langsommere for at sikre den største pleje for tøj.



Volumeplus: Smeg tilbyder modeller med vægt op til 8 kg, samtidig med at de bedste vaskeresultater opretholdes og giver et lavt energiforbrug.



Tromlen har en maksimal kapacitet på 7 kg tørt tøj.