

# LSTA147SSA



EAN-koodi  
Tuoteryhmä  
Myyntileveys  
Myyntisyvyys  
Asennus  
Täyttötyyppi

8017709265281  
Kuivaava pyykinpesukone  
60 cm  
Suuri kapasiteetti  
Täysin integroitava  
Täyttö edestä



## Programs

### Säätimet

Ohjelman graafinen kuvaus

Monikielinen

Kielet

Ohjelmien määrä

Elektroninen

Teksti EN

15

### Ohjelmat



Puuvilla



puuvilla ECO



Hellävarainen kuivaus



Hellävarainen pesu



Huuhtelu + linkous



Liotus + linkous



Normaali kuivaus



Paidat



Puhdas



Quick Wash



Sport



Synteettiset materiaalit



Villa



Yhdistelmä



Yö-tila

### Pesun lämpötila

Viileä

30°C

40°C

60°C

75°C

90°C

## Erikoisohjelmat



Paidat



Yhdistelmä



Yötoiminto



Pikaojelma 15 min



Sport

Erikoisohjelma nukan poistamiseksi

Kyllä

Woolmark Code

Näyttö

Jäljelläolevan ajanilmaisoin

Käynnistysviive

Täyttösuosituksen ilmaisu

Ohjelman kulun ilmaisoin

Linkouksen säätö

Lämpötilansäätö

Näytön tyyppi



Painikkeet/vaihtoehdot



Ajastin



FlexiTime



Esipesu



Lisähuuhtelu



Ei linkousta



Rypistymisen esto (helpottaa

silittämistä)



Tehopesu



Kylmäpesu



Kuivaus

Ohjelman etenemisen merkkivalo

Näytössä

Ohjelman päättymisen merkkivalo

Näytössä

## Tekniset ominaisuudet



Tehollinen kulutus

Moottorin tyyppi

Tavallinen

Elektroninen säätö

Kyllä

Ohjelmanvalitsin

Kyllä

Linkouksenvalitsin:  
näyttö/LED

Ei linkousta/ 600/ 800/  
1000/ 1200/ 1400

Lämpötilan säätö  
näytön/LEDien avulla

Kyllä

Polypropulen tankki

Kyllä

Rumpu

Ruostumaton teräs

Rummun tilavuus

52 l

Nestemäisen  
pesuaineen annostelu  
vakiovarusteena

Kyllä

Luukun läpimitta

30 cm

Luukun avautuminen

110°

Automaattinen määrän  
tunnistus

Kyllä

Vaahtoamisen  
estojärjestelmä

Kyllä

Kuormituksen  
tasapainottaminen

Automaattinen

Suodattimeen pääsee  
helposti käsiksi

Kyllä

Lapsilukko (toimintojen  
esto)

Säätöpaneeli

Vesiturvallisuusjärjestelmä

Kyllä

Automaattinen puhdistus

Kyllä

Tulvasuojaus

Yhteensä

Kosteudentunnistin

Kyllä

Vedenlisäys

Yksi, kylmä

Vakiovarusteet

Säädettävissä sopimaan  
kalusteisiin

Kyllä

## Suorituskyky/energiamerkintä









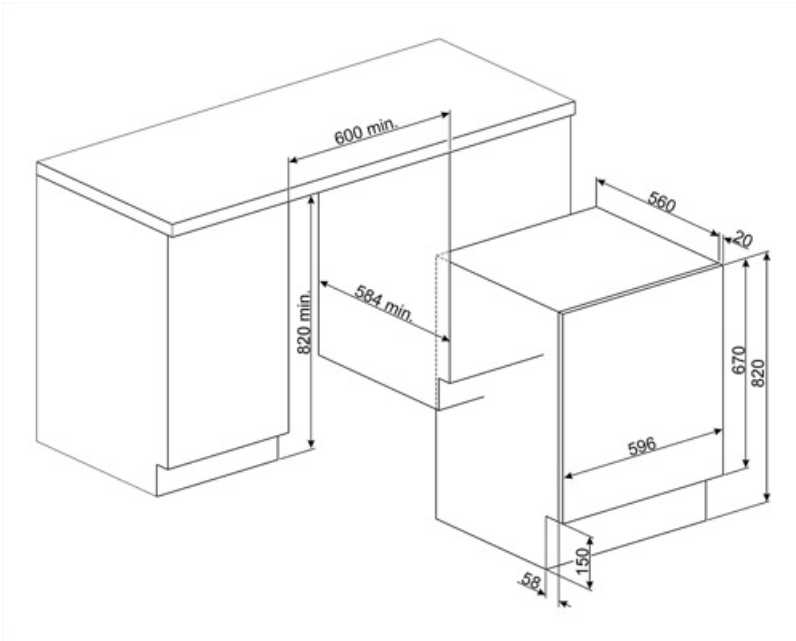

<b>Pesukapasiteetti</b>	7 kg	<b>Energiankulutus (pesu - pesu + kuivaus)</b>	5.6 kWh
<b>Kuivauskapasiteetti</b>	4 kg	<b>Veden kulutus per ohjelma (pesu)</b>	49 l
<b>Maksimi linkousnopeus</b>	1400 giri/min	<b>Vedenkulutus (pesu - pesu + kuivaus)</b>	89 l
<b>Energialuokka</b>	B	<b>Normaali-ohjelman kesto</b>	420 min.
<b>Pesuteholuokka</b>	A	<b>Vuotuinen energiankulutus (pesu)</b>	260 kWh
<b>Luokitus</b>	BA	<b>Vuotuinen energiankulutus (pesu+kuivaus)</b>	1120 kWh
<b>Pesun melutaso</b>	56 dB(A) re 1 pW	<b>Vuotuinen vedenkulutus (pesuohjelma)</b>	9800 l
<b>Linkouksen melu</b>	72 dB(A) re 1 pW	<b>Vuotuinen energiankulutus (pesu ja kuivaus)</b>	17800 l
<b>Melutaso kuivattaessa</b>	58 dB(A) re 1 pW	<b>Jäännöskosteus (%)</b>	50 %
<b>Energiankulutus: puuvilla 60°, pelkkä pesu</b>	1.3 kWh		



















## Suorituskyky / energiamerkintä - as. 2019

Toimittajan nimi tai tuotemerkki SMEG



## Symbols glossary

-  **Total Acquastop:** Useimmissa Smeg-astianpesukoneissa on Total Acquastop, jonka ansiosta voidaan estää vesivuodon aikaansaama ylivuoto. Järjestelmään kuuluu kohoanturi, joka on astianpesukoneen sisäkammion alla. Se keskeyttää veden syötön laitteen sisälle, mikäli vettä vuotaa alustalle. Veden syöttöletkun ylimääräinen sähkömagneettinen venttiili keskeyttää myös automaattisesti veden syötön, jos se havaitsee veden vuodon letkussa. Pyykkiä varten: Total acquastop, tuotteessa on 3 tulvasuojalaitetta takaamassa suojan vesivuodon varalta. Pyykkiä varten: Total acquastop, tuotteessa on 3 tulvasuojalaitetta takaamassa suojan vesivuodon varalta.
-  **Vaihteleva täyttö:** Kaikissa pesukonemalleissa on vaihtelevan täytön järjestelmä. Sen ansiosta kone muokkaa automaattisesti pesujaksoa ja käyttöaikaa sisälle laitetun pyykin määrän ja tyypin perusteella. Näin vettä ja energiaa voidaan säästää huomattavasti, jopa 30 % kiinteän täytön malleihin verrattuna.
-  **Täytön automaattinen tasapainotus:** tarjoaa pyykin ihanteellisen jakautumisen rummussa. Jos havaitaan epätasapaino, linkousnopeutta aletaan hallinnoida siten, että täyttö jaataan tasaisesti rummussa, jolloin tärinä vähenee.
-  **Kylmäpesu**
-  **B:** Tuotteen energialuokitus välillä A+++ – D / G, tuoteperheen perusteella.
-  **30 cm:** Suuri halkaisijaltaan 30-32-33 cm:n täyttöluukku: tekee pyykin täytöstä ja poistosta helpompaa ja nopeampaa, mikä lisää käyttömukavuutta.
-  **Näyttää kuivausrumpuun laitettavan pyykkimäärän kilogrammoina.**
-  **Helppo silitys:** tämä vaihtoehto voidaan valita sen takaamiseksi, että pestyssä pyykissä ei ole rypyjä ja silitys sujuu helpommin.
-  **Autocleaning-järjestelmä:** Autocleaning-järjestelmä estää nukan ja epäpuhtauksien muodostumisen kondensointijärjestelmän sisälle, mikä takaa koneen maksimaalisen luotettavuuden
-  **Lapsilukko:** jotkin mallit on varustettu laitteella, joka lukitsee ohjelman/jakson, jottei sitä voitaisi muuttaa vahingossa.
-  **Viiveajastin:** voidaan asettaa siten, että se käynnistää ohjelman sopivaan aikaan tai siten, että voidaan hyödyntää edullisemmat sähkön ajat.
-  **LED-näyttö:** näyttää valitut ohjelmat, toiminnot ja vaihtoehdot sekä ajan ennen jakson loppumista.
-  **Hellävarainen kuivaus:** ohjelma, jonka avulla pyykki on helppo silittää.
-  **Tämä toiminto kertoo, kun suodatinten määräaikaishuoltoa tarvitaan. Näin puhdistus muistetaan ja kuivaimen täydellinen toiminta ajan kuluessa taataan. Suodatinten kätevä sijainti tekee huollosta nopeaa ja erittäin yksinkertaista.**

-  FlexiTime: FlexiTime-toiminnolla käyttäjä voi vähentää valitun jakson aikaa, jolloin joustavuus ja hallinta kasvavat.
-  Intensive: this option intensifies the selected program. Cycle duration and water consumption are reduced by taking into account the type of laundry, while still guaranteeing excellent washing results, even in the case of stains that are difficult to eliminate.
-  Esipesu: ohjelma, joka on suunniteltu erittäin likaisille vaatteille.
-  Puuvilla: Likaantuneille puuvillakankaille
-  Hieno: Alusvaatteet, neuletuotteet ja luksuskankaat tulee kuivata hienossa jaksossa, jotta niiden käyttöikä pitenisi.
-  Ohjelma on tarkoitettu vaatteille, jotka tulee heti laittaa kaappiin tai päälle.
-  Sekalaiset kankaat: tämä jakso on suunniteltu kevyesti likaiselle, sekä puuvilla- että keino- ja puuvillapyykkille, ja sitä voidaan käyttää myös kaapissa olleiden vaatteiden virkistämiseen.
-  Supernopea 15 min: tämä ohjelma on suunniteltu pesemään pieniä määriä pyykkiä nopeasti, mikä tekee siitä ihanteellisen kevyesti likaisten vaatteiden pesemiseen.
-  Veden tyhjentämiseksi koriin + linkous
-  Kosteusanturi: mahdollistaa kuivaimen säätämisen halutun kuivaustason aikaansaamiseksi (silityskuiva, kaappikuiva ja erikoiskuiva), mikä säästää aikaa ja vähentää energian kulutusta. Lisäksi manuaalinen säätö mahdollistaa kuivausajan ohjelmoimisen omien tarpeiden mukaan.
-  Ei linkousvaihtoehtoa: tämä vaihtoehto mahdollistaa viimeisen linkousvaiheen poissulkemisen, jolloin vesi tyhjenetään säiliöstä
-  Puhdistusohjelma: Puhdistusohjelma on luotu ylläpitämään pesu-/kuivauskoneen suorituskykyä. Näytössä näkyy automaattisesti, kun puhdistus on tarpeen.
-  Käytetään normaalisti likaantuneen kestävän puuvillan ja pellavan pesuun. Vaikka pesu kestääkin pidempään kuin kaikissa muissa ohjelmissa, se tarjoaa suuria energian ja veden säästöjä. Todellinen veden lämpötila voi poiketa kerrotusta pesulämpötilasta. Kun koneeseen laitetaan vähemmän pyykkiä (esim. ½ tilavuudesta tai vähemmän), ohjelman aika voi lyhentyä automaattisesti. Tässä tapauksessa energian ja veden kulutus vähenevät lisää, jolloin pesusta tulee ympäristöystävällisempää. Tämä ohjelma on saatavissa malleille, joissa näkyy jäljellä oleva aika.
-  Koneessa olevan veden tyhjentämiseksi.
-  Extra Rinse: Extra Rinse: adds an extra rinse cycle to that already provided in the program chosen, to remove any residual detergent. This function is particularly suitable for those with allergies or skin problems.
-  Yö: tämä on ihanteellinen ohjelma, jos haluaa hyödyntää energiahuipun ulkopuoliset ajat, ja jakso on erittäin hiljainen rummun hitaiden pyörähdysten ansiosta.
-  Supernopea: tämä ohjelma on suunniteltu pesemään pieniä määriä pyykkiä nopeasti, mikä tekee siitä ihanteellisen kevyesti likaisten vaatteiden pesemiseen.
-  Paidat: paitojen tarkka ja lyhyt pesujakso, käytössä hellävarainen linkous helppoa silitystä varten.



Urheilu: Urheilujakso on suunniteltu kevyesti likaantuneiden vaatteiden, kuten urheiluvaatteiden, pesuun. Kyseessä on pikapesu, joka käsittelee kankaita hellävaroen.



Keinokuitu: keinokuituvaatteiden (paidat, puserot, keinokuitu-/puuvillasekoitukset jne.). Se pesee hellävaroen, ja sen pesujakso on lyhyempi puuvillaohjelmaan verrattuna. Verhoja ja tylliä varten käytä keinokuitujen 40°C:n ohjelmaa, jonka esipesu- ja rypyttymisenestotoiminnot ovat valittuina. Verkkomainen rakenne aiheuttaa liiallista vaahtoamista, joten pese hunnut/tyllit laittamalla vain vähän pesuainetta pääpesulokeroon. Älä laita pesuainetta esipesulokeroon.



Villa: tässä erityisesti villalle tai herkille kankaille suunnitellussa ohjelmassa rumpu pyörii hitaasti vaatteiden parasta huolenpitoa varten.



Volumeplus: Smeg tarjoaa malleja, joiden täyttötilavuus on jopa 8 kg, ilman, että parhaat pesutulokset vaarantuisivat ja siten, että energiaa kuluu vain vähän.



Rummun enimmäistilavuus on 7 kg kuivaa pyykkiä.