

LSTA147SSA



EAN-kode	8017709265281
Produktgruppe	Vaskemaskin og tørketrommel
Kommersiell bredde	60 cm
Kommersiell dybde	Stor kapasitet
Installasjon	Helintegrert
Vasketype	Frontmatet



Programs

Kontroller	Elektronisk
Grafikk programmer	Tekst EN
Klips for språkvalg	
Språk klipp	
Antall programmer	15
Programmer	



Bomull 40 °



Bomull Eco 20 °



Fintørk



Finvask



Mix



Natt



normal tørking



Quick Wash



Ren



Skjorter



Skyll + sentrifugering



Sport



Syntetisk



Tømme + sentrifugere



Ull

Vaske temperatur

Avkjøle	30°C	40°C
60°C	75°C	90 ° C

Spesialprogrammer



Business



Kombinasjon



Natt



Hurtigvask 15 min



Sport

Spesialprogram for fjerning av lo

Ja

Woolmark kode

Display

Resttidsvisualisering

Forsinket start programmert

Indikator for anbefalt last

programindikator

Innstilling av sentrifugering

Temperaturregulering

Type display



Knapper/funksjoner



Forsinkelsestimer



FlexiTime



Forvask



Ekstra skylling



Uten sentrifugering



Strykefritt



Intensiv



Kaldvask



Tørking

Programindikator (lampe)

På display

Indikator for programslutt

På display

Tekniske egenskaper



Effektivt forbruk

Type motor

Standard

Elektronisk kontroll

Ja

Programvrider

Ja

Sentrifugeringsvalg på display/LED

Uten sentrifugering/ 600/ 800/ 1000/ 1200/ 1400

Display/LED for

temperaturregulering

Ja

Polypropylenbeholder

Ja

Trommel

Rustfritt stål

Kapasitet trommel

52 l

Flytende vaskemiddel som tilbehør

Ja

Diameter dør

30 cm

Dørens åpning

110°

Automatisk variabel mating

Ja

Skumbeskyttelsessystem

Ja

Lastbalanseringssystem

Automatisk

Lettgjengelig filter

Ja

Barnelås

Ja

(funksjonssperre)

Overløpssystem

Ja

Autovask

Ja

Oversvømmingsvern

Total

Fuktighetssensor

Ja

Vanntilførsel

Enkelt, kald

Inkl. tilbehør

Døren kan monteres på høyre eller venstre side med justerbare hengsler

Ja

Kapasitets-/energietikett









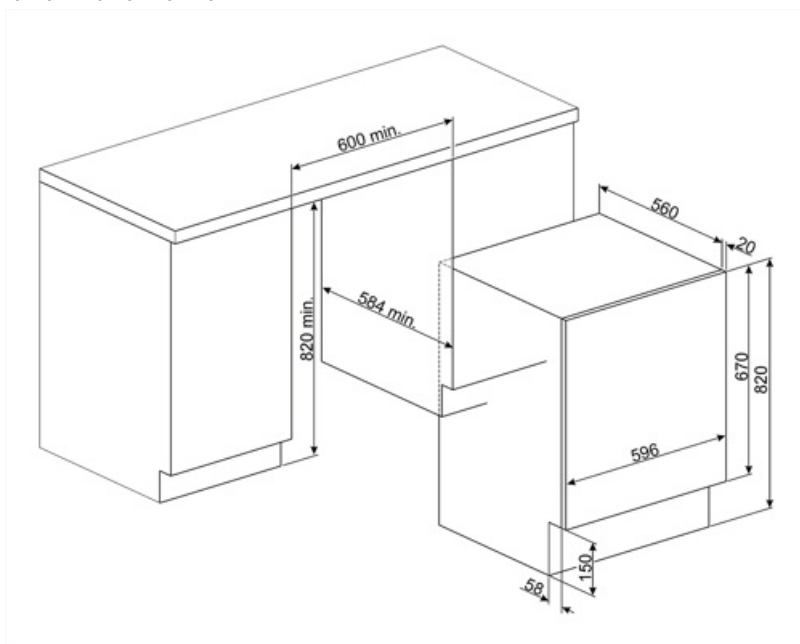









Vaskekapasitet	7 kg	Energiforbruk (vask - vask + tørk)	5,6 kWh
Tørkekapasitet	4 kg	Vannforbruk (vasking) pr syklus	49 l
Maks sentrifugehastighet	1400 giri/min	Vannforbruk (vask - vask + tørk)	89 l
Energi effektivitetsklasse	B	Varighet, normalprogram	420 min.
Vaskeeffekt Klasse	BA	Energi årlig forbruk (vasking + tørking)	260 kWh
Støynivå vask	56 dB(A) re 1 pW	Energi årlig forbruk (vasking + tørking)	1120 kWh
Støynivå tørketrommel	72 dB(A) re 1 pW	Årlig energiforbruk (vaskemaskin)	9800 l
Støynivå tørking	58 dB(A) re 1 pW	Energi årlig forbruk (vasking + tørking)	17800 l
Energiforbruk - bomull 60° - bare vask	1,3 kWh	Restfuktighetsprosent (%)	50 %



















Ytelse / Energimerking - Reg. 2019

Leverandørens navn eller varemerke **SMEG**



Symbols glossary

-  **Total Aquastop:** De fleste Smeg oppvaskmaskiner er utstyrt med total Aquastop, som gjør det mulig å unngå oversvømmelser grunnet vannlekkasje. Systemet består av en flytsensor, plassert under innerkammeret på oppvaskmaskinen, som blokkerer vannforsyningen inne i apparatet hvis det finnes vannlekkasjer ned i det andre fatet. En elektromagnetisk ventil på vanninnløpet vil også blokkere vannforsyningen automatisk hvis det oppdages vannlekkasje i slangen. For klesvask: Total Aquastop: Produktet er bygget med 3-nivå lekkasjeeinheit for å sikre det mot vannlekkasje. For klesvask: Total Aquastop: Produktet er bygget med 3-nivå lekkasjeeinheit for å sikre det mot vannlekkasje.
-  **Variabel last:** På alle vaskemaskinmodeller finnes et variabel lastesystem, hvor maskinen automatisk skiller vaskesyklus og driftstid avhengig av mengde og type klesvask som er blitt fylt på, noe som gir en betydelig besparelse av vann og energi, opptil 30% sammenlignet med versjoner med fast last.
-  **Automatisk lastebalansering:** Gir en ideell fordeling av klesvask i trommelen. Hvis det oppdages ubalanser vil rotasjonshastigheten bli kontrollert på en måte slik at klesvasken fordeles i trommelen og derfor reduserer vibrasjonen.
-  **Kaldvask**
-  **LED-display:** For å vise programmer, funksjoner og valg som er blitt gjort, samt tid som gjenstår før endt syklus.
-  **B:** Produktets energimerking, målt fra A+++ til D/G avhengig av produktfamilie.
-  **Denne viser mengden klesvask som kan lastes i tørketrommelen oppgitt i KG.**
-  **FlexiTime:** FlexiTime-valget gjør det mulig for brukeren å redusere tidsbruken til den valgte syklusen, noe som gir ekstra fleksibilitet og kontroll.
-  **Easy Iron:** Dette er et ekstravalg som kan velges for å sikre at den ferdige klesvasken har mindre krøller for å gjøre strykingen lettere.
-  **Selvrensesystem:** Selvrensende system unngår at det hopper seg opp lo og urenheter inne i kondenseringssystemet, og sikrer maksimal maskinpålitelighet
-  **Barnesikring:** Noen modeller er utstyrt med en innretning som låser programmet/syklusen slik at den ikke kan endres ved uhell.
-  **Forsinkelsetid:** Kan stilles inn for å kjøre programmet ved en passende tid eller dra nytte av perioder med lave strømpriser.
-  **30 cm:** Stor lasteluke på 30-32-33 cm diameter, gjør lasting/tømming enklere og raskere med maksimal brukskomfort.
-  **Skånsom tørking:** Program utviklet for å gjøre klesvasken klar for enkel stryking.
-  **Dette valget varsler når regelmessig rens av filter trengs, slik at man unngå glemme det og garantere perfekt funksjon i tørkeren over tid. Den bekvemme posisjonen til filterne gjør vedlikehold raskt og svært enkelt.**
-  **Fuktighetssensor:** Gjør det mulig å justere tørkeren for å oppnå ønsket tørkenivå (Stryketørr, Skaptørr og Ekstra tørr), spare tid og redusert strømforbruk. I tillegg kan manuell justering brukes til å programmere tørketid basert på egne preferanser.

-  **Intensive:** this option intensifies the selected program. Cycle duration and water consumption are reduced by taking into account the type of laundry, while still guaranteeing excellent washing results, even in the case of stains that are difficult to eliminate.
-  **Forvask:** Program utviklet for svært skitne klær.
-  **Bomull:** For skittent tøy i bomull.
-  **Delikat:** Klær som undertøy, strikkevarer og luksusartikler burde tørkes på delikat syklus slik at de varer så lenge som mulig.
-  **Program utviklet for klær som må lagres eller brukes umiddelbart.**
-  **Blandet tøy:** Denne syklusen er utviklet for moderat skittent tøy med en blanding av bomull og syntetisk, eller til å friske opp klær som ikke har vært brukt på en stund.
-  **Superhurtig 15 min.:** Et program utviklet for hurtigvask av små mengder klær, ideelt for vasking av moderat skittent
-  **For å tappe vann ned i kurven + sentrifuge**
-  **Gym:** Gymsyklusen er utviklet for vask av moderat skittent tøy, f.eks. sportsklær, og er en hurtigvask som også er skånsom mot tøy.
-  **Ingen spinn:** Dette valget gjør det mulig å ekskludere den siste spinnefasen og tappe vannet fra tanken
-  **Rengjøringsprogram:** Et rengjøringsprogram er blitt utviklet for å opprettholde ytelsen til vask-/tørkemaskinene. Displayet viser automatisk når rengjøringen er ferdig.
-  **Bruk til hverdagsvask av normalt skittent tøy, holdbar bomull og lin.** Selv om de vaskes lenger enn alle andre programmer, gir det fortsatt høy energi- og vannbesparelse. Faktisk vanntemperatur kan avvike fra den oppgitte vasketemperatureren. Når du fyller maskinen med mindre klesvask (f.eks. ½ kapasitet eller mindre) vil programtiden automatisk kunne bli kortere. Energi- og vannforbruket vil da redusere ytterligere, noe som gir en svært økonomisk vask. Dette programmet er tilgjengelig på modeller med resttidsindikator.
-  **For å tappe vann fra maskin.**
-  **Ekstra skylling:** Ekstra skylling: Legger til en ekstra skyllesyklus i programmet, for slik å fjerne alle rester etter vaskemiddel. Denne funksjonen er særlig egnet for de som har allergier eller hudproblemer.
-  **Natt:** Et ideelt program for de som vil dra fordel av perioder hvor strømmen koster lite. Denne syklusen er spesielt stillegående grunnet den langsomme rotasjonen til trommelen.
-  **Superhurtig:** Et program utviklet for hurtigvask av små mengder klær, ideelt for vasking av moderat skittent tøy.
-  **Skjorter:** En syklus for kortvarig vask av skjorter, med en delikat sentrifuge for enkel stryking.
-  **Syntetisk:** For å vaske syntetiske klær (skjorter, bluser, syntetisk / blandet bomull osv.). Bruker en mer skånsom metode og har en kortere vaskesyklus sammenlignet med Bomullsprogrammene. For gardiner og slør bør man bruke Syntetisk 40°C med forvask og antikrøllfunksjon valgt. Siden deres finmaskede struktur fører til mer skum, bør man vaske slør og lignende tøy med mindre mengde vaskemiddel i vaskemiddelskuffen. Ikke ha vaskemiddel i forvaskbeholderen.



Ull: Dette programmet for ull eller delikat tøy bruker langsommere trommelrotasjoner for å sikre den beste klespleie.



Trommel har maksimal kapasitet på 7 kg tørr klesvask.



Volumeplus: Smeg tilbyr modeller med lastekapasitet opptil 8 kg, mens de beste vaskeresultater og lavt energiforbruk beholdes.