

LSTA147SSA



EAN-kod

8017709265281

Produktgrupp

Tvättmaskin och torktumlare

Bredd

60 cm

Djup

Stor volym

Installation

Helintegrerad

Typ av matning

Frontmatad



Program

Kommandon

Elektroniska

Grafik program

Text EN

Clip för språkval

Languages clip

Antal program

15

Program



Bomull



Bomull ECO



Blandad



Fintvätt



Nattprogram



Normal torkning



Ren



Skjortor



Sköljning + centrifug



Skontorkning



Snabbtvätt



Sport



Syntet



Tömning + centrifugering



Ylle

Tvättemperaturer

Kall

30 °C

40 °C

60°C

75 °C

90°C

Specialprogram

| | | |
|-------------------|---------|-------------|
| Skjortor | Blandad | Nattprogram |
| Snabbtvätt 15 min | Sport | |

Specialprogram för rengöring av ledningar Ja

Woolmark kod

Display

| | | |
|--------------------|-------------------------------|----------------------------------|
| Resttidsindikering | Fördröjd start | Indikation på rekommenderad last |
| Programindikator | Inställning av centrifugering | inställning av temperatur |

Typ av display



Knappar/alternativ

| | | |
|-----------------|---------------------|------------|
| Fördröjd start | FlexiTime | Förtvätt |
| Extra sköljning | Utan centrifugering | Strykfritt |
| Intensiv | Kalltvätt | Torkning |

Programindikator

På display

Indikator för programslut

På display

Teknisk specifikation



Effektiv konsumtion

| | |
|---|---|
| Typ av motor | Standard |
| Elektroniska kontroller | Ja |
| Vred för programval | Ja |
| Display för inställning av centrifugering | Utan centrifugering/ 600/ 800/ 1000/ 1200/ 1400 |
| Display för temperatur | Ja |
| Vask i polypropylen | Ja |
| Korg | Rostfritt stål |
| Trummans volym | 52 l |
| Flytande vättmedel som tillbehör | Ja |
| Dörrens diameter | 30 cm |
| Öppning av dörr | 110° |

| | |
|-----------------------------|-------------------|
| Automatisk variabel matning | Ja |
| Skumskydd | Ja |
| Lastbalansering | Automatisk |
| Lättillgängligt filter | Ja |
| Barnspärr | Inställningsspärr |
| Överflödesskydd | Ja |
| Överflödesskydd | Ja |
| Aquastop | Total |
| Fuktighetssensor | Ja |
| Vattentillförsel | Enkel, kall |
| Medföljande tillbehör | |
| Omhängningsbar dörr | Ja |

Kapacitet/energietikett









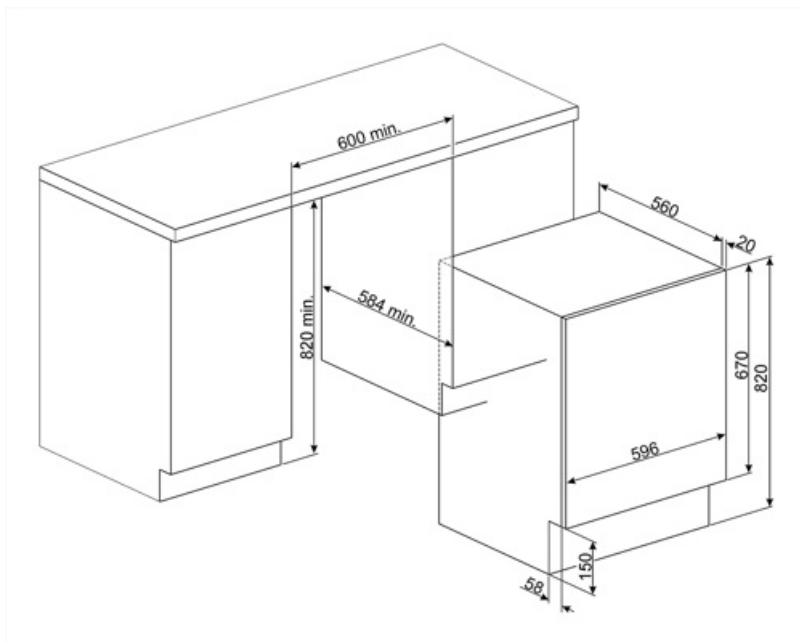









| | | | |
|---|------------------|---|----------|
| Volym tvätt | 7 kg | Energiförbrukning (tvätt - tvätt + torkning) | 5,6 kWh |
| Torkvolym | 4 kg | Vattenförbrukning per cykel (tvätt) | 49 l |
| Maximal centrifugeringshastighet | 1400 giri/min | Vattenförbrukning (tvätt - tvätt + torkning) | 89 l |
| Energiklass | B | Tidsåtgång norm program | 420 min. |
| Energimärkning tvätt | A | Årlig energiförbrukning (tvätt) | 260 kWh |
| Klass | BA | Årlig energiförbrukning (tvätt+tork) | 1120 kWh |
| Luftburet akutstiskt buller räknat i dB(A) re 1 pW tvätt | 56 dB(A) re 1 pW | Årlig vattenförbrukning (tvätt) | 9800 l |
| Ljudnivå centrifugering | 72 dB(A) re 1 pW | Årlig vattenförbrukning (tvätt+tork) | 17800 l |
| Luftburet akutstiskt buller räknat i dB(A) re 1 pW tork | 58 dB(A) re 1 pW | Restfuktighet (%) | 50 % |
| Energiförbrukning - Bomull 60° - endast tvätt | 1,3 kWh | | |

















Prestanda/Energimärkning – Reg. 2019

Leverantörens namn eller varumärke **SMEG**



Symbols glossary

-  **Total acquastop:** De flesta modeller av Smeg diskmaskiner är utrustade med Acquastop Total, vilket gör det möjligt att undvika översvämningar till följd av vattenläckage. Systemet består av en flottörsensor, placerad under den inre utrymmet i en diskmaskin, som blockerar vattentillförseln inuti apparaten vid vattenläckage i botten. En extra elektromagnetisk ventil på inloppsslangen blockerar också automatiskt vattentillförseln om det upptäcker vattenläckage i slangen. För tvätt: Total Acquastop, produkten är byggd med 3 nivåer av översvämningsskydd för att säkerställa skydd mot vattenläckage. För tvätt: Total Acquastop, produkten är byggd med 3 nivåer av översvämningsskydd för att säkerställa skydd mot vattenläckage.
-  **Variabel belastning:** I alla modeller av tvättmaskiner finns systemet med variabel belastning, enligt vilken maskinen automatiskt diversifierar tvättcykeln och drifttiden beroende på mängden och typen av tvätt, vilket möjliggör en betydande besparing av vatten och energi, upp till 30% jämfört med versioner med fast belastning.
-  **Automatisk belastningsbalansering:** ger en perfekt fördelning av tvätt i trumman. Om obalans registreras börjar rotationshastigheten kontrolleras så att tvätten fördelas jämnt i trumman och därmed minskar vibrationen.
-  **Tvätt i kallt vatten**
-  **LCD-display:** för att optimera prestanda och förenkla användningen av apparaten.
-  **Produktens energimärkning, mätt från A +++ till D / G beroende på produktkategori.**
-  **Detta visar mängden tvätt som kan torkas in i torktumlaren i KG.**
-  **FlexiTime:** FlexiTime-alternativet gör det möjligt för användaren att minska tiden för den valda cykeln, vilket ger extra flexibilitet och kontroll.
-  **Easy Iron:** detta är ett alternativ kan väljas för att säkerställa att den färdiga tvätten har mindre veck för att underlätta strykningen.
-  **Autocleaning-system:** Autocleaning-systemet undviker att det bildas ludd och föroreningar i kondenssystemet vilket garanterar maximal tillförlitlighet hos maskinen
-  **Barnlås:** vissa modeller är utrustade med en anordning för att låsa programmet / cykeln så att det inte kan ändras av misstag.
-  **Fördröjningstimer:** kan ställas in för att köra programmet vid en lämplig tidpunkt eller för att dra nytta av energiperioder.
-  **30 cm:** Stor lucka med en diameter på 30-32-33 cm, gör lastning och tömning av tvätt enklare och snabbare med maximal användarvänlighet.
-  **Mild torkning:** program som är utformat för att göra tvätten klar för enkel strykning.
-  **Detta alternativ rekommenderar när det krävs rengöring av filtren för att garantera att torken fungerar perfekt över tid. Filternas bekväma placering gör underhållet snabbt och extremt enkelt.**
-  **Fuktighetssensor:** gör det möjligt att justera torkningen för att uppnå önskad torkningsnivå (stryktorrt, skåpstortt och extra torrt) vilket sparar tid och energiförbrukning. Med manuell justering kan du dessutom programmera torktiden enligt dina önsksningar.

-  **Intensiv:** detta alternativ intensifierar det valda programmet. Eftersom maskinen tar hänsyn till typen av tvätt så minskar cykelns varaktighet och vattenförbrukning samtidigt som utmärkta tvättresultat garanteras, även i fall med fläckar som är svåra att avlägsna.
-  **Förtvätt:** program utformat för att tvätta mycket smutsiga plagg.
-  **Bomull:** För smutsiga bomullstyger
-  **Fin:** Kläder som underkläder, strumpbyxor och plagg i lyxiga material bör torkas i fintvättscykeln så att plagget håller längre.
-  Program utformat för kläder som ska placeras i garderoben eller användas direkt.
-  **Blandade tyger:** den här cykeln är utformad för blandad tvätt i bomull och syntet, som inte är så smutsig. Den kan även användas för att fräscha upp plagg som inte används så ofta.
-  **Supersnabbt 15 min:** ett program som är utformat för att tvätta små mängder tvätt snabbt. Idealiskt för plagg som inte är så smutsiga.
-  För att tömma ut vattnet ur trumman + centrifugering
-  **Ingen centrifugering:** med det här alternativet är det möjligt att utesluta den sista centrifugeringsfasen och tömma ut vattnet ur maskinen
-  **Rengöringsprogram:** Ett rengöringsprogram har skapats i syfte att bevara den kombinerade tvättmaskinen/torktummlarens prestanda. Displayen visar automatiskt när rengöring krävs.
-  **Använd det för att tvätta din normalt nedsmutsade, tåliga bomulls- och linnetyg.** Även om tvättiden är längre än i alla andra program så erbjuder det höga energi- och vattenbesparingar. Den faktiska vattentemperaturen kan skilja sig från den angivna tvätttemperaturen. När maskinen laddas med en mindre mängd tvätt (t.ex. ½ kapaciteten eller mindre) så kan programtiden minska automatiskt. På så sätt kommer energi- och vattenförbrukningen att sjunka vilket ger en mer ekonomisk tvätt. Detta program är tillgängligt i modeller med en indikator för återstående tid.
-  För tömning av vattnet i maskinen.
-  **Extra sköljning:** Extra sköljning: lägger till en extra sköljcykel utöver den som redan ingår i det valda programmet, i syfte att avlägsna alla tvättmedelsrester. Den här funktionen passar särskilt bra för personer med allergier eller hudproblem.
-  **Natt:** det här programmet är perfekt för dem som vill dra nytta av låglastperioder. Denna cykel är extra tyst på grund av långsammare rotation av trumman.
-  **Supersnabbt:** ett program som är utformat för att tvätta små mängder tvätt snabbt. Idealiskt för plagg som inte är så smutsiga.
-  **Skjortor:** en cykel som tvättar skjortor på kort tid med största försiktighet och som använder en varsam centrifugering för enkel strykning.



Gym: Gym är en cykel som är utformad för att tvätta plagg som inte är så smutsiga, t.ex. idrottskläder. Detta är en snabb tvätt som även är skonsam mot materialen.



Syntet: för tvätt av dina syntetplagg (skjortor, blusar, blandmaterial med syntet/bomull o.s.v.). Det tvättar skonsammare och har en kortare tvättcykel jämfört med bomullsprogrammet. Använd programmet Synthet 40 °C för gardiner och tyll och välj förtvätts- och antiskrynkelfunktionerna. Eftersom nätstrukturen i gardiner och tyll orsakar överdriven skumbildning så ska en liten mängd tvättmedel användas i facket för huvudtvätt. Håll inte i tvättmedel i förtvättsfacket.



Ylle: i det här programmet för ylle eller ömtåliga material roterar trumman långsammare för att garantera att kläderna behandlas med yttersta försiktighet.



Volymplus: Smeg tillhandahåller modeller som kan laddas med upp till 8 kg, samtidigt som de fortfarande ger de bästa tvättresultaten och garanterar låg energiförbrukning.



Trumman har en maximal kapacitet på 7 kg torr tvätt.