

LSX102N

Материал мойки	Гранит
Тип	Композитная мойка
Количество чаш	1 + 1/2
Крыло	Оборачиваемая
EAN-код	8017709262051



Эстетика



Эстетика	Универсальный	Логотип	Накладной
Серия	Mira	Другие доступные цвета	Белый, Цемент / Бетон
Цвет	Черный	Отверстие для смесителя/ эксцентрика	Подготовленный
Тип встраивания	Стандартный		

	Тип чаши	Размер чаши (мм)	Глубина чаши (мм)	Радиус закругления чаши (мм)	Перелив левой чаши	Положение корзинчатого вентиля	Размер корзинчатого вентиля
Чаша	Минимальный радиус	150 x 420 x 147	150	8		Сбоку чаши	3,5 дюйма
Чаша	Минимальный радиус	320 x 420 x 208	210	8	Да, традиционная	Сбоку чаши	3,5 дюйма

Технические характеристики



Отверстие для смесителя	2
Диаметр отверстия под смеситель	35 мм
Ширина разделительной стенки	65 мм

Характеристики композитного материала	Корзинчатый вентиль, Предварительно установленная уплотнительная лента, Сифон с возможностью подключение посудомоечной машины, Компактный сифон с возможностью подключения посудомоечной машины, Фиксирующие зажимы, Уплотнительная лента, Стойкость к ультрафиолетовому излучению	Слив с наклоном	2 °
		Количество зажимов	6
		Тип зажимов	Стандартный
Глубина встраивания (мм)	15		
Размеры изделия (мм)	217x1000x510 мм		
Размеры выреза в столешнице (мм)	980 X 480 мм		
Радиус скругления шаблона для выреза	10 мм		
Установка с бортиком	10 мм		
Установка в базу	60 см		

Аксессуары в комплекте

Аксессуары для монтажа в комплекте	Корзинчатый вентиль, Сифон с возможностью подключение посудомоечной машины, Фиксирующие зажимы
---	--

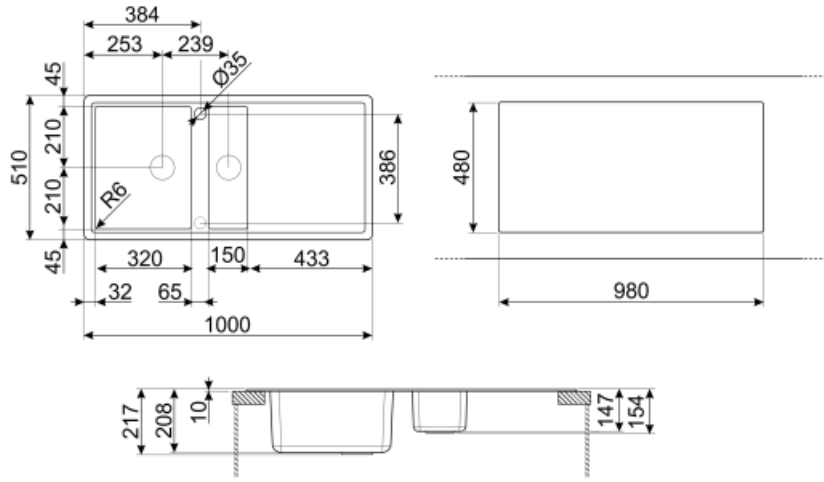

Not included accessories



KITPOPUP2

Сливной комплект с автоматический клапаном для 1 чаши с квадратной ручкой для композитных моек UNIVERSAL



COL36

Коландер из нержавеющей стали для чаши МИНИМАЛЬНОГО радиуса, размеры 370 x 410 x 30 мм



KITDSQ

Дозатор для мыла хромированная отделка с квадратной ручкой 40x40 мм



KITFD050

Измельчитель пищевых отходов 0,5 л.с. Мотор 0,5 л.с. Подходит для всех моек со сливом 3 1/2 "



KITFD100













Измельчитель пищевых отходов 1 л.с. Мотор 1 л.с. Подходит для всех моек со сливом 3 1/2 "



KITFD075

Измельчитель пищевых отходов 075 л.с. Мотор 0,75 л.с. Подходит для всех моек со сливом 3 1/2 "

Symbols glossary (TT)

	Ширина мебельного шкафа, необходимая для установки мойки.		Глубина мойки - в зависимости от модели глубина может быть от 13 до 24,5 см.
	Глубина мойки - в зависимости от модели глубина может быть от 13 до 24,5 см.		Стандартная установка: традиционная установка в столешницу, подходит для любых кухонных гарнитуров
	Антибактериальная		Против царапин
	Термостойкость		Устойчивость к высоким температурам
	Ударопрочность		Легкая очистка
	Благодаря двум отверстиям под смеситель большинство наших моек обрачиваемые, что дает вам возможность создать любую кухонную композицию.		Защита от ультрафиолета, не выгорает со временем.