

LVFABBL

Termékcsalád	Mosogatógépek
Névleges szélesség	60 cm
Névleges magasság	85 cm
Üzembe helyezés	Szabadon álló
Kosarak száma	2
EAN kód	8017709232108



Programok / Funkciók



Programok száma	5+5 gyors programok	Auto szenzor 45-65	Igen
Mosási hőmérsékletek	38, 45, 50, 65, 70 °C	Ultratiszta	Igen
Áztatás	Igen	Eco Quick	Igen
Gyors 27'	Igen	Kímélő és gyors	Igen
Üveg	Igen	Normál gyors	Igen
ECO	Igen	Erős és gyors	Igen

Opciók

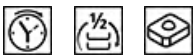

Enersave opció	Igen	FlexiTabs fülek beállítási	Igen
Késleltetési idő opció	akár 9 óra	Quick Time opció	Igen
1/2 töltet FlexiZone opció	Igen		

Kosarak



Kosár színe	Rozsdamentes acél	A felső kosár legnagyobb berakható edénye	23,5 cm
Kosár összetevőinek színe	Szürke	Alsó kosár	4 összehajtható ráccsal
Fogantyú	Műanyag, rozsdamentes acél betéttel a felső és az alsó kosáron		

Felső kosár	Középen rögzített állvánnyal	Alsó kosár csepegésgátló betétekkel	Igen
A felső kosár magasságának beállítása	Három szinten (5 cm)	A legnagyobb berakható edény az alsó kosárba	30,0 cm
Felső kosár EasyGlide rendszerrel	Igen	Evőeszköz kosár	13 teríték, csúszo

MŰSZAKI JELLEMZŐK



Width (mm)	598 mm	Zavarosság érzékelő Aquatest	Igen
Depth (mm)	627 mm	Elárasztásvédelmi rendszer	Total Acquastop
Megjelenítési típus	LED kijelző (1 számjegy)	Vízellátás	Szimpla; hideg/meleg víz max. 60°C - akár 35% -os energiamegtakarítás meleg vízzel
Product Height (mm)	885 mm	Max. vízkeménység	100°FH;58°dH
Ellenőrző elemek	Elektronikus	Szárítórendszer	Természetes kondenzációs szárítás, EnerSave automatikus ajtónyitó rendszerrel a ciklus végén
Kijelző	Késleltetett indítás	Cső anyaga	Rozsdamentes acél
Programme graphics	Symbols	Szűrő	Rozsdamentes acél
Be/ki jelzőfény	Igen	Rejtett fűtőelem	Igen
Só jelzőfény	Világítás	Sarokvas	Önkiegyensúlyozó, rögzített zsanérokka
Öblítőszert visszajelző	Világítás	Állítható láb	Csak szintezéshez
Ciklus vége jelzés	Hangjelzés	Back cover	Yes
Mosórendszer	Planetárium	Depth of dishwasher with open door (mm)	1171
Harmadik szórókar	Egyedülálló vagyok	Top cover	In plastic
Vízlágyító	Elektronikus beállítással		

Elektromos csatlakozás

Dugó	(F;E) Schuko	Frekvencia (Hz)	50 Hz
Csatlakoztatott áramforrás	1800 W	A kapcsolat típusa	Egyfázisú (pl. motor)
Jelenlegi Feszültség	10 A	Tápkábel hossza	140 cm
	220-240 V		

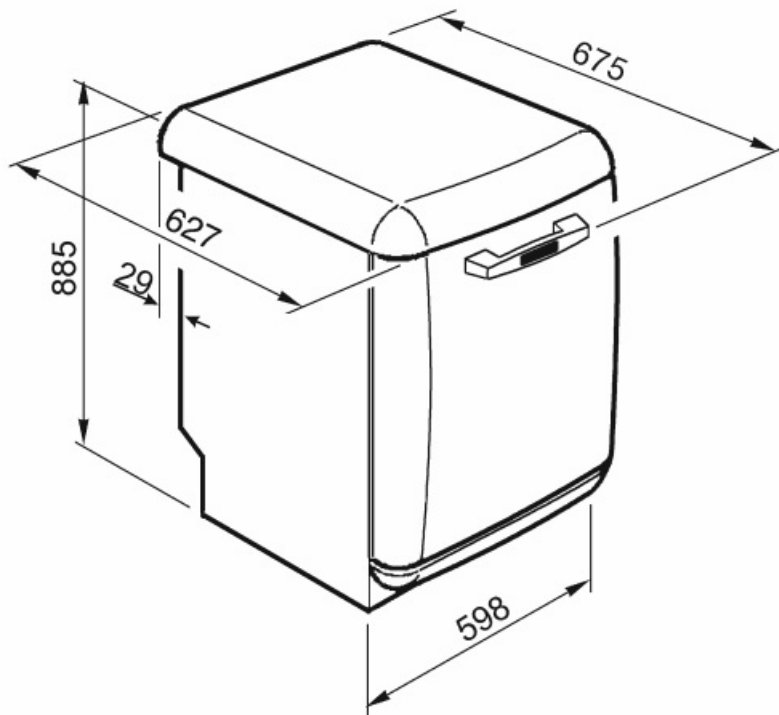

Not included accessories

KITINC

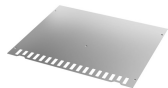

KITGH

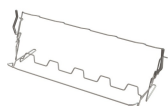



















Üvegtartó készlet. Az első kosárra kell felszerelni, de csak akkor, ha vannak összehajtható állványok

KITPLV2



Hosszabbítókészlet mosogatógéphez és mosógéphez: hossz méterben 2

Symbols glossary (TT)

	Az Aquatest egy elektronikus érzékelő, amely a kezdeti áztatási fázis végén méri a víz átlátszóságának fokát. A mért értékek alapján az érzékelő beállítja a legmegfelelőbb programot, így a lehető legjobb mosási eredményt éri el, minimális vízmennyiség mellett.		Az edények jobb szárítása, foltok hátrahagyása nélkül.
	Késleltető időzítő: Lehetőség van a kívánt program elindításának legfeljebb 24 órával történő elhalasztására, hogy a mosogatógépet a kívánt időpontra programozza.		A+++ : Az ezzel a szimbólummal ellátott készülékek további 30%-kal csökkenthetik az energiafogyasztást a szabványos A energiaszinthez képest.
	EasyGlide: Kényelmes EasyGlide rendszer a készülék könnyű kikapolásához, amely lehetővé teszi a gép maximálisan rugalmas kihasználását.		Ez a többfunkciós mosogatószerekhez ideális opció lehetővé teszi a mosogatás optimalizálását, teljes mértékben kihasználva a kombinált működésű tabletták előnyeit. Ha ez az opció be van kapcsolva, minden só és öblítőszer használható.
	FlexiZone: A ½ terheléses flexizóna lehetővé teszi az energia-, víz- és időtakarékos mosogatást féltöltet esetén, és nincsenek korlátozások az edények elhelyezésére vonatkozóan.		Zajsztint: A kiváló szigetelés és a speciális eszközök minimálisan csökkentik a zajszintet.
	A Planetarium mosórendszer a kiváló mosogatási eredmények érdekében nagy fordulatszámmal garantálja a gép belsejének teljes lefedettségét, mivel az alap és a permetezők egyidejűleg forognak.		Automatikus 45°–65°: Az automatikus program szabályozza a ciklus hosszát az előmosás szükségességétől és a szükséges öblítések számától függően.
	Kímélő gyors: A kímélő gyors program kényes edények gyors mosására alkalmas.		Eco Eco, ez a gazdaságos mosási program kis mennyiségű vizet és energiát használ fel annak érdekében, hogy a lehető legkörnyezetbarátabb tisztítási lehetőséget biztosítsa.
	Eco Eco, ez a gazdaságos mosási program kis mennyiségű vizet és energiát használ fel annak érdekében, hogy a lehető legkörnyezetbarátabb tisztítási lehetőséget biztosítsa.		Normál gyors: Normál gyors program vegyes edények gyors mosására, mindennapi használatra.
	Áztatási program: A áztatási program öblítéssel akadályozza meg a szennyeződés kiszáradását.		Erős és gyors: Ez a speciális program kevesebb, mint 1 órát vesz igénybe, és megszünteti a legmakacsabb szennyeződést, még a rászáradt maradékokat is.
	13 teríték: Terítékek száma.		Total Acquastop: Az összes Smeg mosogatógépben megtalálható részleges Acquastop-védelem mellett egyes modellek a vízfelvételi tömlőre szerelt elektronikus eszközzel rendelkeznek, amely figyeli a gépben lévő vízszintet, észleli a tömlő szivárgását, és szükség esetén azonnal kikapcsolja a vízellátást.
	A víztakarékos rendszer a mosogatógép modelljétől függően a legjobb mosási eredményt biztosítja minimális vízfogyasztás mellett.		