

# LVFABBL3



Familia	Lavavajillas
Ancho comercial	60 cm
Altura comercial	85 cm
Instalación	Libre instalación
Nº Cestos	3, FlexiDuo
Motor	Inverter 2.0
Código EAN	8017709305116



## Programas



Número de programas	10+1	Sensor automático 45-65	Sí
Temperaturas de lavado	38, 45, 50, 55, 65, 70, 75 °C	Mix	Sí
Remojo	Sí	Quiet (-2 dB)	Sí
Express 27'	Sí	Intensivo	Sí
Crystal	Sí	Autolimpieza	Sí
Full express - 60 minutos	Sí	Esterilizar	Sí
Eco	Sí	Higiene 99,9%	Sí

## Opciones



Opción Dry Assist +	Sí	Opción 1/2 carga distribuida FlexiZone	Sí
Opción de inicio retardado	Hasta 9 horas, con remojo automático	Opción de programas especiales	Sí

## Cestos



Color cestos	Gris	Cesta superior con sistema Easy Glide	Sí
Color componentes cestos	Gris		

<b>Tirador</b>	En plástico con insertos de acero inoxidable en cesto superior e inferior	<b>Dimensiones máximas plato cargable en cesto superior</b>	19,0 cm
<b>Cesto superior</b>	Con 3 rejillas plegables	<b>Cesto inferior</b>	Con 4 rejillas plegables
<b>Soporte copas</b>	Sí	<b>Cesto inferior con insertos rompegotas</b>	Sí
<b>Regulación en altura del cesto superior</b>	En tres niveles	<b>Dimensiones máximas plato cargable en cesto inferior</b>	30,0 cm
		<b>Color componentes internos</b>	Gris

## Características técnicas



<b>Ancho del producto (mm)</b>	598 mm	<b>Sensor de turbidez Aquatest</b>	Sí
<b>Profundidad del producto (mm)</b>	627 mm	<b>Sistema de protección anti-fugas de agua</b>	Acquastop total
<b>Tipo de pantalla</b>	Display LED (1 dígito)	<b>Alimentación agua</b>	Singular; agua fría/caliente hasta a 60°C - ahorro energético con agua caliente hasta el 35%
<b>Altura del producto (mm)</b>	885 mm	<b>Máxima dureza del agua</b>	100°FH;58°dH
<b>Mandos</b>	Electrónicos	<b>Sistema de secado</b>	Secado natural por condensador, con Dry Assist + sistema automático de apertura de puerta al final del ciclo
<b>Pantalla</b>	programación de inicio retardado	<b>Material de la cuba</b>	Acero inoxidable
<b>Gráficos programas</b>	Símbolos	<b>Filtro</b>	Acero inoxidable
<b>Indicador on/off</b>	Sí	<b>Resistencia oculta</b>	Sí
<b>Indicador sal</b>	Testigo	<b>Bisagras</b>	Bisagra fija
<b>Indicador abrillantador</b>	Testigo	<b>Pies regulables</b>	Solo para nivelación
<b>Indicador de fin de ciclo</b>	Señal sonora	<b>Cubierta posterior</b>	Sí
<b>Sistema de lavado</b>	Sistema planetario	<b>Profundidad lavavajillas con puerta abierta (mm)</b>	1171 mm
<b>Tercer aspersor superior</b>	Individual	<b>Cubierta superior</b>	De plástico
<b>Descalcificador</b>	Con ajuste electrónico		

## Rendimiento / Etiqueta energética - Reg. 2019

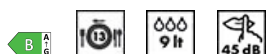

<b>Clase eficiencia energética</b>	B	<b>Programme duration</b>	4:25 h:min
<b>Consumo de energía [por 100 ciclos, basado en el programa eco]</b>	63 kWh	<b>Emisiones de ruido acústico aéreo</b>	45 dB(A) re 1 pW
<b>Capacidad nominal (ps)</b>	13	<b>Clase de emisión de ruido acústico aéreo</b>	C
<b>Consumo de agua [por ciclo]</b>	9,0 litros	<b>Índice de eficiencia energética (IEE)</b>	37,9

## Conexión eléctrica

Potencia instalada	1800 W
Corriente	10 A
Tensión	220-240 V
Frecuencia (Hz)	50 Hz

Tipo de conexión	Monofásico
Longitud del cable de alimentación	140 cm
Enchufe	Schuko (F;E)

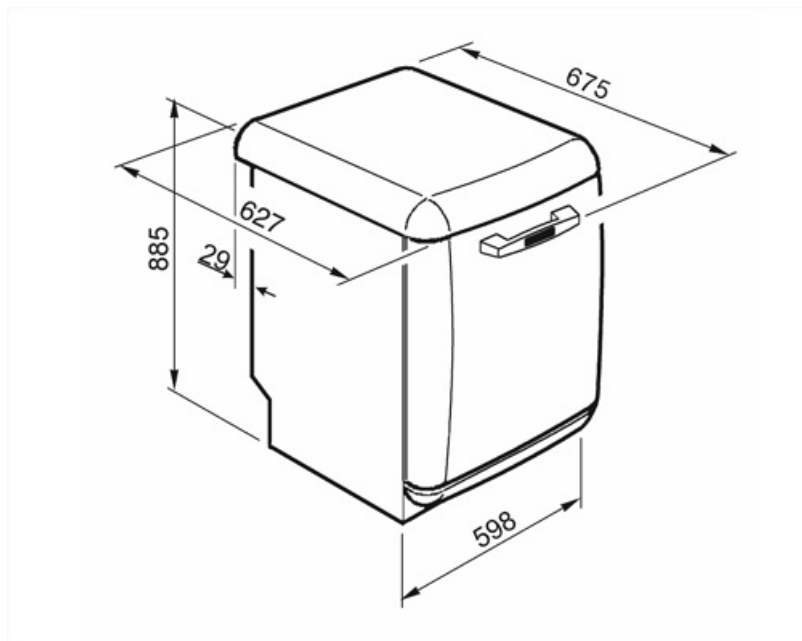

---

## Accesorios Compatible

---



### KITGH

Kit portavasos. Debe instalarse en la primera cesta, pero sólo si hay rejillas plegables



### KITINC



### KITPLV2

Kit de extensión para lavavajillas y lavadoras: longitud 2 m.

---

## Productos alternativos



















---













**LVFABCR3**

**Color: Crema**

## Symbols glossary

	<p><b>Aquatest:</b> el sensor Aquatest, presente en la mayoría de los lavavajillas Smeg, es un sensor electrónico que mide el grado de transparencia del agua al final de la fase de remojo inicial. En función de los valores medidos, el sensor establece el programa más adecuado, obteniendo así mejores resultados de lavado con el uso de la cantidad mínima de agua.</p>		<p><b>Insertos rompe-gotas:</b> algunos modelos de lavavajillas están equipados con insertos de rotura para la cesta inferior, útiles para mejorar el secado de los platos sin dejar halos.</p>
	<p><b>Clase eficiencia energética B</b></p>		<p><b>Delay Timer:</b> con la opción Delay Timer, es posible posponer el inicio del programa deseado hasta 24 h para programar el funcionamiento del lavavajillas en el intervalo de tiempo deseado (por ejemplo, la noche). Cuando la puerta está cerrada, el lavavajillas realizará un prelavado, después de lo cual el conjunto de "programación realizada" comenzará a funcionar.</p>
	<p>La opción Dry Assist +, además de ahorrar energía, asegura un secado perfecto de la vajilla al abrir la puerta automáticamente al final del lavado c</p>		<p><b>EasyGlide:</b> el sistema EasyGlide, presente en la cesta superior, mejora el deslizamiento, facilitando las operaciones de extracción.</p>
	<p><b>FlexiDuo:</b> el tercer cesto de cubiertos FlexiDuo se compone de dos insertos distintos, extraíbles y de diferentes posiciones que garantizan una mayor flexibilidad y comodidad de carga.</p>		<p><b>FlexiZone ½:</b> la opción FlexiZone ½ es adecuada para lavar incluso algunos platos, distribuidos en ambas cestas. Además, ahorra energía, agua y tiempo con total flexibilidad de carga.</p>
			
	<p>The work aimed at continuous improvement has allowed the creation of the second generation of the Inverter motor 2.0, characterised by greater efficiency and durability over time, which allows very high performance and a lower energy consumption and noise level.</p>		<p>El nivel de ruidosidad se obtiene gracias a un excelente aislamiento y dispositivos especiales, diseñados específicamente para amortiguar el sonido generado durante el funcionamiento del lavavajillas. En la gama hay modelos con varios niveles de ruidosidad.</p>
	<p><b>Sistema de lavado Planetario:</b> el nuevo sistema de lavado Planetario garantiza una cobertura completa del tanque, gracias a la doble rotación simultánea del pulverizador que distribuye el agua de forma capilar, para lavar los platos a la perfección.</p>		<p><b>Auto 45 ° - 65 °:</b> el programa Auto 45 ° -65 ° está diseñado para vajillas con suciedad normal. Gracias a la acción automática del sensor Aquatest, optimiza los principales parámetros de lavado, como el tiempo, la temperatura y la carga de agua.</p>
	<p><b>Crystals:</b> The Crystals programme is dedicated to delicate dishes such as glasses and china.</p>		<p><b>Eco:</b> el programa Eco es adecuado para lavar platos normalmente sucios. El uso del programa Eco garantiza el mejor rendimiento en términos de eficiencia energética .</p>
	<p><b>Quick wash cycle</b> for normally soiled mixed loads such as dishes and pans, even with dried-on residues. Dishes are washed and dried in 60 minutes.</p>		<p><b>Normal:</b> el programa Normal es adecuado para vajillas y ollas mixtas de uso diario, sin incrustaciones particulares.</p>

- 
- |   |  |
|---|--|
|  <p>Dishwasher cleaning cycle. The cycle should be started with the machine empty, without dishes. It is recommended to run the program every 2-3 months, using special dishwasher detergents.</p>  |  <p>Ciclo de lavado adecuado para vajilla con suciedad normal, incluso con residuos secos. Garantiza la máxima reducción de ruido.</p>  |
|  <p>Allows you to enable additional programs when selected together with any wash cycle.</p>  |  <p>Remojo: El programa de remojo está diseñado para el prelavado en frío de ollas y sartenes, esperando un lavado adicional y más completo.</p>  |
|  <p>Rápido 27 minutos: al seleccionar la opción Quick 27 minutos, es posible lavar rápidamente los platos ligeramente sucios inmediatamente después de su uso.</p>  |  <p>HYGIENE 99.9% High-temperature washing programme. The 75° rinse guarantees the removal of 99.9% of germs and bacteria.</p>  |
|  <p>Ultraclean: El programa Ultraclean, que termina con un enjuague antibacteriano a 70 ° C, asegura una acción bactericida adicional y una limpieza profunda de los platos.</p>  |  <p>13 cubiertos: la gama Smeg incluye lavavajillas con 7, 10, 12, 13 y 14 cubiertos según el modelo.</p>   |
|  <p>Acquastop Total: el dispositivo Acquastop Total excluye la posibilidad de inundación por medio de un microinterruptor colocado debajo del tanque que bloquea instantáneamente la entrada de agua en la máquina. Una seguridad adicional está garantizada por una válvula colocada en el tubo de carga que detecta cualquier fuga.</p> |  <p>Watersave: es un sistema de gestión del agua que, garantizando los mejores resultados de lavado y el menor consumo de energía, le permite lavar una carga completa con solo 9 litros de agua.</p> |