

LVFABBL3

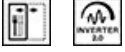

Tuoteryhmä	Astianpesukone
Myyntileveys	60 cm
Myyntikorkeus	85 cm
Asennuksen tyyppi	Vapaasti seisova
Korien lkm	3, FlexiDuo
Moottori	Inverteri 2.0
EAN-koodi	8017709305116



Programs



Ohjelmien määrä	10+1	Autom. anturi 45–65	Kyllä
Pesulämpötilat	38, 45, 50, 55, 65, 70, 75 °C	Mix	Kyllä
Liotus	Kyllä	Hiljainen (-2 dB)	Kyllä
Pika 27	Kyllä	Teho	Kyllä
Lasit	Kyllä	Self clean	Kyllä
Full express - 60 minuuttia	Kyllä	Hygienia 99,9 %	Kyllä
ECO	Kyllä		

Vaihtoehdot



Dry Assist+ valinta	Kyllä	FlexiZone-puolitäysi	Kyllä
Viiveajastus	Enintään 9 tuntia, automaattinen liotus	Erikoisohjelmien valinta	Kyllä

Korit



Korin väri	Harmaa	Yläkori EasyGlide-kiskoilla	Kyllä
Korin osien väri	Harmaa	Suurin astia joka mahtuu yläkoriin	19,0 cm
Kahva	Muovia, ruostumatonta terästä	Alakori	Neljä laskettavaa tukea
Ylemmässä korissa	3 laskettavaa tukea	Alakorissa tippalukot	Kyllä
Lasipidike	Kyllä		

Ylemmän korin korkeus Kolmessa tasossa

Suurin astia, joka mahtuu alakoriin

30,0 cm

Sisäosien väri

Harmaa

Tekniset ominaisuudet



Leveys (mm)	598 mm
Syvyys (mm)	627 mm
Näytön tyyppi	1 numero
Tuotteen korkeus (mm)	885 mm
Coksicoallinen veden kovuus	Elektroninen
Näyttö	Käynnistysviive
Ohjelman graafinen kuvaus	Symbolit
On/off ilmaisin	Kyllä
Suolan indikaattori	Valo
Huuhteluaineen lisäämistarpeen ilmaisin	Valo
Ohjelman päättymisen ilmaisin	Äänimerkki
Pesujärjestelmä	Planetaarinen
Kolmas pesuvarsi	Yksi
Vedenpehmentäjä	Elektroninen asetus

Sameusanturi Aquatest	Kyllä
Tulvasuoja	Kokonais-Acquastop
Vesiletku	Yksi: kylmä/kuuma vesi, enintään 60 °C - kuumaa vettä käytettäessä energiaa säästyy jopa 35 %
Maksimaallinen veden kovuus	100°fH;58°dH
Kuivausjärjestelmä	Luonnollinen kondensoiva kuivaus, automaattinen Dry Assist -järjestelmä avaa oven jakson päätteeksi
Altaan materiaali	Ruostumaton teräs
Suodatin	Ruostumaton teräs
Piilotettu lämpöelementti	Kyllä
Saranat	Itsetasapainottava, kiinteä tukipiste
Säädettävät jalat	Vain tasonsäätöä varten
Takakansi	Kyllä
Astianpesukoneen syvyys luukun ollessa auki (mm)	1171
Yläkansi	Muovia

Suorituskyky / energiamerkintä - as. 2019



Energiatehokkuusluokka	B
Energian kulutus [100 jaksolle eco-ohjelmalla]	63 kWh
Nimelliskapasiteetti (ps)	13
Veden kulutus [jaksolle]	9,0 litres

Ohjelman kesto	4:25 h:min
Äänitasot	45 dB(A) re 1 pW
Äänitason luokka	C
Energiatehokkuusindeksi (EEI)	37,9

Sähköliitännät

Sähköpistokkeen tyyppi	(F;E) Schuko
Nimellisteho	1800 W
Virta	10 A
Jännite	220-240 V

Taajuus	50 Hz
Virtalähteen tyyppi	Yksivaiheinen
Johdon pituus	140 cm

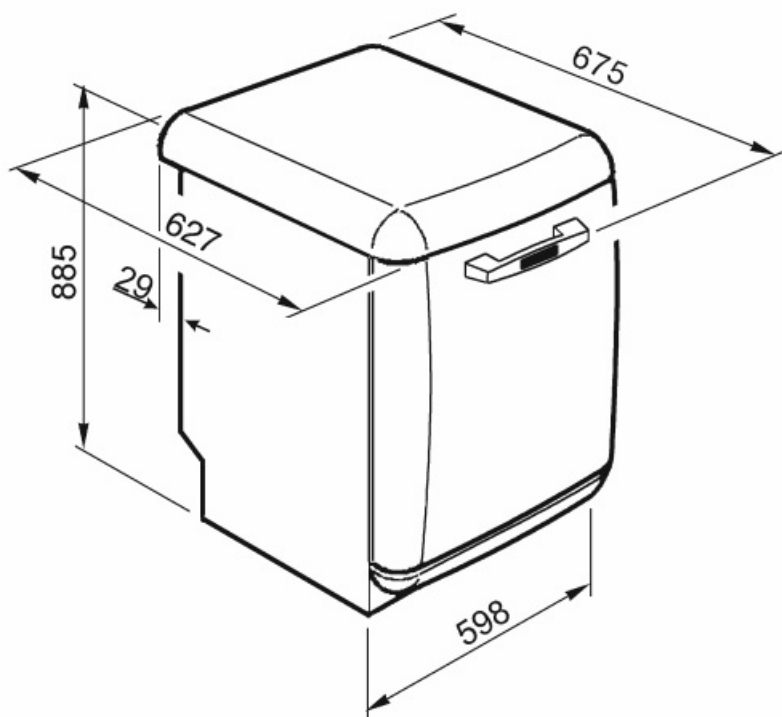

Not included accessories

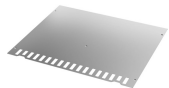

KITINC

keittiötasoon kiinnitetty teräspalkki
lukitsee astianpesukoneen ylhäältä.

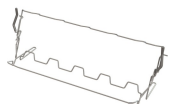

KITGH

Kit glass holder. It has to be fitted on the
first basket but only if there are foldable
racks



KITPLV2

Kit extension for dishwasher and
washing machine: lenght mt. 2





















Alternative products









L VFABCR3

Väri: Kermanvärinen

Symbols glossary (TT)

	Aquatest-anturi on elektroninen anturi, joka mittaa veden kirkkausasteen alun liotusvaiheen jälkeen. Tämän jälkeen anturi asettaa mitattujen arvojen perusteella sopivimman ohjelman saaden näin aikaan parhaat pesutulokset mahdollisimman vähäisellä veden määrällä.		Astioiden kuivauksen tehostamiseksi tahroja jättämättä.
	Energiatehokkuusluokka B		Viiveajastin: Vaihtoehto viivästyttää halutun ohjelman alkua enintään 24 tuntia, jolloin astianpesukone voidaan ohjelmoida käymään halutun ajan verran.
	Dry Assist + -valinta auttaa säästämään energiaa ja takaa astioiden täydellisen kuivauksen avaamalla oven automaattisesti pesujakson lopussa.		EasyGlide: Kätevä EasyGlide-järjestelmä laitteen helppoa tyhjennystä varten. Mahdollistaa koneen täytön maksimaalisen joustavuuden.
	FlexiDuo: FlexiDuo 3. Aterinkori mahdollistaa aterinten tai pienten kuppien, kauhojen tai kookkaiden välineiden asettamisen juuri siten miten haluat: siihen kuuluu kaksi erillistä ja liikutettavaa moduulia.		FlexiZone: Puolikkaan täytön flexizonen ansiosta voit pestä pienemmän määrän säästämällä vettä ja aikaa, eikä astioiden asettamista ole rajoitettu.
	Melutaso: Erinomainen eristys ja erikoislaitteet pitävät melun minimissään.		Planetaarisessa pesujärjestelmässä on suuri kierrosmäärä minuutissa, ja se takaa säiliö täydellisen käsittelyn alustan ja ruiskutinten samanaikaisen pyörimisen ansiosta. Pesutulokset ovat erinomaiset.
	Auto 45°- 65°: Automaattinen ohjelma säätää jakson pituutta esipesun tarpeen ja tarvittavien huuhteluiden lukumäärän perusteella.		Kristalli: Kristalliohjelma soveltuu herkkien astioiden, kuten lasien ja posliinin, pesuun.
	Säästö: Tämä säästävää pesuohjelma käyttää vain vähän vettä ja energiaa voidakseen tarjota ympäristöystävällisimmän puhdistusvaihtoehdon.		Yhdistelmä: Yhdistelmäohjelma soveltuu sekalaisille talousastioille ja joka päivä käytettäville pannuille ja kattioille, joissa ei ole erityistä kalkkikerrosta.
	Liotusohjelma: Liotusohjelma tarjoaa huuhtelun, joka estää lian kuivumisen.		Pika 27 min: Pika 27 min -ohjelma on alhaisen lämpötilan pikapesuohjelma, joka soveltuu kevyesti likaisille astioille.
	Huippupuhdas: Huippupuhdas vaihtoehto tarjoaa loppuhuhtelun 70 °C:ssa poistaen käytännössä kaikki bakteerit.		Tilaa 13 henkilön astiastolle: Kuinka monen henkilön astiastolle riittää tilaa.
	Total Acquastop: Smegin astianpesukoneissa olevan osittaisen Acquastop-suojustoiminnon lisäksi joissakin malleissa on elektroninen laite, joka on kiinnitetty veden ottoletkuun ja joka valvoo koneen vesitasoja, tunnistaa letkuvuotoja ja sammuttaa vedensyötön heti tarvittaessa.		WaterSave-järjestelmä takaa parhaat pesutulokset vähäisellä vedenkulutuksella astianpesukoneen mallin perusteella.

-  Pikapesu normaalisti likaisille astioille ja kattiloille, myös siinä tapauksessa, että niissä olisi kuivunutta ruokaa. Astiat pestään ja kuivataan 60 minuutissa.
-  HILJAINEN: Pesujakso, joka soveltuu normaalisti likaisille astioille ja myös kuivuneille jäämille. Erittäin hiljainen toiminta: ihanteellinen yökäyttöön.
-  HYGIENE 99.9% Korkean lämpötilan pesuohjelma. 75°:een huuhtelu poistaa 99,9 % pieneliöistä ja bakteereista.
-  Astianpesukoneen puhdistusjakso. Jakso tulee käynnistää siten, että kone on tyhjä, ilman astioita. Ohjelmaa suositellaan käytettäväksi 2–3 kuukauden välein erityisillä astianpesukoneen puhdistusaineilla.
-  Mahdollistaa lisäohjelmien käyttöönoton, kun valitaan yhdessä muiden pesujaksojen kanssa. Kun olet valinnut tarvittavan pesujakson, paina painiketta (
-  Jatkuvaan parantamiseen tähtäävä työ on johtanut seuraavan sukupolven Inverterimoottori 2.0:n luomisen. Sille ovat ominaisia parempi tehokkuus ja kesto ajan kuluessa, mikä mahdollistaa erittäin suuren suorituskyvyn sekä alhaisemman energiankulutuksen ja melutason.