

# LVFABBL3



Produktgrupp	Diskmaskin
Kommersiell bredd	60 cm
Kommersiell höjd	85 cm
Installation	Fristående
Antal korgar	3, FlexiDuo
Motor	Inverter 2.0
EAN-kod	8017709305116



## Program



Antal program	10+1	Autosensor 45–65	Ja
Temperatur för disk	38, 45, 50, 55, 65, 70, 75 °C	Mix	Ja
Avspolning	Ja	Tyst (-2 dB)	Ja
Express 27 min	Ja	Intensiv	Ja
Kristall	Ja	Självrengöring	Ja
Full express – 60 minuter	Ja	Sterilisera	
Eco	Ja	Hygien 99,9 %	Ja

## Alternativ



Dry Assist+-alternativ	Ja	Flexizone, halv last i över- eller underkorg	Ja
Fördröjd start	Upp till 9 timmar med automatisk sköljning	Alternativet specialprogram	Ja

## Korgar



Färg på korgar	Grå	Överkorg med EasyGlidesystem	Ja
Färg på korgens delar	Grå	Maxstorlek på disk i överkorg	19,0 cm
		Nederkorg	Med fyra fällbara ställ

<b>Handtag</b>	I plast med inlägg i rostfritt stål på övre och nedre korgen	<b>Nederkorg med anti-droppinsats</b>	Ja
<b>Överkorg</b>	Med 3 fällbara ställ	<b>Maxdiameter på tallrik i underkorg</b>	30,0 cm
<b>Glashållare</b>	Ja	<b>Färg på innerdetaljer</b>	Grå
<b>Nivåjustering av överkorg</b>	På tre horisontella nivåer		

## Teknisk specifikation



<b>Bredd produkt (mm)</b>	598 mm	<b>Grumlighetssensor - Aquatest</b>	Ja
<b>Djup produkt (mm)</b>	627 mm	<b>Översvämningskydd</b>	Total Aquastop
<b>Typ av display</b>	1 tecken	<b>Vattenanslutning</b>	Enkel; kallt/varmt vatten upp till 60°C-varmt vatten ger en energibesparing på upp till 35%
<b>Produktens höjd (mm)</b>	885 mm	<b>Max vattenhårdhet</b>	100°FH;58°dH
<b>Kontrolltyp</b>	Elektronisk	<b>Torksystem</b>	Naturlig kondensortorkning med det automatiska lucköppningssystemet Dry Assist + vid cykelns slut
<b>Typ av display</b>	Fördröjd start	<b>Material på innerutrymme</b>	Rostfritt stål
<b>Grafik program</b>	Symboler	<b>Filter</b>	Rostfritt stål
<b>Av/på indikator</b>	Ja	<b>Dolt värmeelement</b>	Ja
<b>Saltindikator</b>	Ja	<b>Gångjärn</b>	Självbalanserande med fast stödjepunkt
<b>Indikator för sköljning</b>	Ja	<b>Justerbara fötter</b>	Endast för utjämning
<b>Indikator vid programslut</b>	Akustisk signal	<b>Bakre skydd</b>	Ja
<b>Disksystem</b>	Planetarium	<b>Diskmaskinens med öppen lucka (mm)</b>	1171 mm
<b>Tredje spolarm</b>	Enkel	<b>Övre skydd</b>	I plast
<b>Avhårdare</b>	Med elektronisk styrning		

## Prestanda/Energimärkning – Reg. 2019



<b>Energieffektklass</b>	B	<b>Programlängd</b>	4:25 h:min
<b>Energiförbrukning [per 100 cykler, vid användning av ekoprogrammet]</b>	63 kWh	<b>Luftburet akustiskt buller räknat i dB(A) re 1 pW</b>	45 dB(A)
<b>Nominell kapacitet (ps)</b>	13	<b>Utsläppsklass för luftburet akustiskt buller</b>	C
<b>Vattenförbrukning [per cykel]</b>	9.0 litres	<b>Energieffektivitetsindex (EII)</b>	37.9

## Elektrisk anslutning

<b>Anslutningseffekt</b>	1800 W	<b>Typ av anslutning</b>	1-fas
--------------------------	--------	--------------------------	-------

---

<b>Ström</b>	10 A	<b>Sladdens längd</b>	140 cm
<b>Spänning</b>	220-240 V	<b>Typ av kontakt</b>	(F;E) Eurokontakt
<b>Frekvens</b>	50 Hz		

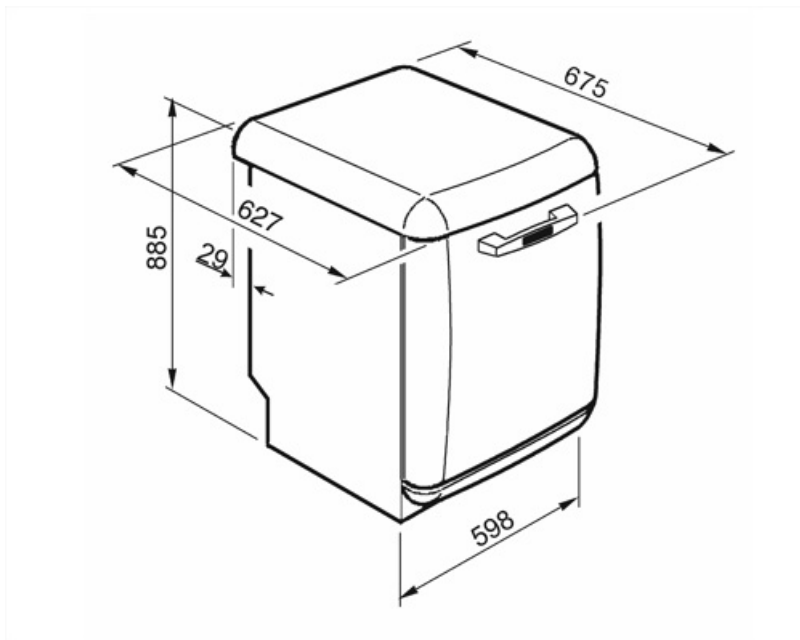

---

## Kompatibela Tillbehör

---



### KITGH

Vinglashållare för nedre diskmaskinskorgen. **\*\*Passar endast i korgar med fällbara tallriksstöd.\*\***



### KITINC

en stålstång som är monterad längst upp gör det möjligt att fixera diskmaskinen



### KITPLV2

Förlängningskit till diskmaskiner och tvättmaskiner 2m

---

## Alternative products























---



**LVFABCR3**

**Färg: Creme**

## Symbols glossary

	<p>Aquatest mäter vattnets klarhet under ett autoprogram och säkerställer automatiskt minsta förbrukning av vatten och energi.</p>		<p>Anti-dropp: Vissa modeller av diskmaskiner är utrustade med specialister som förbättrar torkningsprocessen.</p>
	<p>Energieffektivitetsklass B</p>		<p>Fördröjningstimer: Fördröjningstimmern kan skjuta upp start av programmet med upp till 24 timmar.</p>
	<p>Dry Assist+-alternativ, utöver att vara energisparande så försäkras detta alternativ att diskgodset torkar perfekt eftersom luckan öppnas automatiskt vid diskcykelns slut.</p>		<p>EasyGlide: Bekvämt EasyGlide-system för enkel tömning av diskmaskinen.</p>
	<p>FlexiDuo: FlexiDuo 3: e bestickkorgen gör att du kan ordna bestick eller små koppar, slevor eller skrymmande redskap hur du vill: den består av två separata och rörliga delar.</p>		<p>FlexiZone: Flexizonen med ½ belastning låter dig tvätta en reducerad belastning, vilket sparar energi, vatten och tid och det finns inga begränsningar för var föremålen placeras.</p>
	<p>Ljudnivå: Utmärkt isolering och speciella enheter som håller ljudnivån på ett minimum.</p>		<p>Disksystemet Planetarium, med ett högt antal rotationer per minut, garanterar att hela tanken täcks, tack vare samtidig rotation av basen och spolarmarna, vilket ger utmärkta diskresultat.</p>
	<p>Auto 45 °C–65 °C: Autoprogrammet reglerar cykelns längd beroende på om det finns behov av fördisk samt antalet sköljningar som behövs.</p>		<p>Kristall: Kristallprogrammet är särskilt utformat för ömtåligt disk gods som glas och porslin.</p>
	<p>Eco: Eco, det här ekonomiska tvättprogrammet använder en mindre mängd vatten och energi i syfte att erbjuda det mest miljövänliga tvättalternativet.</p>		<p>Mix: Mix-programmet passar för blandat porslin och vardagsgrytor och kastruller som inte har särskilt mycket intorkad smuts.</p>
	<p>Blötlägningsprogram: Blötlägningsprogrammet sköljer disken för att undvika att smutsen torkar in.</p>		<p>Express 27 min: "Express 27 min"-programmet är en snabb diskcykel vid låg temperatur för lätt nedsmutsad disk.</p>
	<p>Ultrarent: Alternativet Ultrarent utför en slutgiltig sköljning i en hög temperatur på 70 °C vilket eliminerar praktiskt taget alla bakterier.</p>		<p>Plats för 13 kuvert: Antal kuvert.</p>
	<p>Totalt Acquastop: Utöver det delvisa Acquastop-skydd som finns i alla Smegs diskmaskiner så har vissa modeller en elektronisk enhet monterad på vatteninloppsslangen. Denna kontrollerar vattennivån i maskinen, upptäcker läckor i slangen och stänger av vattentillförseln omedelbart vid behov.</p>		<p>Systemet WaterSave garanterar de bästa diskresultaten med den lägsta vattenförbrukningen beroende på diskmaskinens modell.</p>
	<p>Snabb diskcykel för normalt nedsmutsat, blandat disk gods som tallrikar och grytor, även med intorkade rester. Diskgodset diskas och torkas på 60 min.</p>		<p>Rengöringscykel för diskmaskinen. Cykeln ska startas i en tom maskin utan disk. Vi rekommenderar att programmet körs var 2–3 månad och att ett speciellt diskmaskinsrengöringsmedel används.</p>



**TYST:** Diskcykel som passar för normalt nedsmutsad disk, även med intorkade rester. Försäkrar maximal ljuddämpning och är därför perfekt för den som vill köra programmet på natten.



**HYGIEN 99,9 %** Diskprogram med hög temperatur. Sköljningen vid 75° garanterar att 99,9 % av alla bakterier och mikroorganismer avlägsnas.



Tillåter dig att aktivera ytterligare program när de väljs tillsammans med valfri tvättcykel. När önskad tvättcykel har valts, tryck på knappen (



Arbetet som syftar till kontinuerlig förbättring har lett till skapandet av den andra generationens invertermotor 2.0, som ger en väldigt hög prestanda och hållbarhet över tiden, samt lägre energiförbrukning och ljudnivå.

