

LVFABBL3

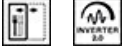

Ürün Ailesi	Bulaşık makineleri
Ticari genişlik	60cm
Ticari yükseklik	85cm
Kurulum	Bağımsız
Sepet sayısı	3, FlexiDuo üçüncü sepet ile
Motor	İnvertör 2.0
EAN kodu	8017709305116



Programlar



Program sayısı	10+1	Otomatik sensör 45-65	Evet
Yıkama sıcaklıkları	38, 45, 50, 55, 65, 70, 75 °C	Mix	Evet
Islatma	Evet	Sessiz (-2 dB)	Evet
Ekspres 27'	Evet	Yoğun	Evet
Kristal	Evet	Kendiliğinden temizleme	Evet
Tam ekspres - 60 dakika	Evet	Sterilize etme	
ECO	Evet	Hijyen %99,9	Evet

Seçenekler



Dry Assist+ seçeneği	Evet	Yarı dolu FlexiZone seçeneği	Evet
Timer geciktirici seçeneği	9 saate kadar	Özel programlar seçeneği	Evet

Sepetler



Sepet rengi	Gri	EasyGlide Sistemli üst sepet	Evet
Sepet bileşenlerinin rengi	Gri		

Kulp	Üst ve alt sepette paslanmaz çelik plastikten ek	Üst sepette doldurulabilir en büyük tabak	19,0 cm
Üst Sepet Cam tutucu	3 katlanabilir raflı Evet	Alt Sepet Damlama önleyici elemanlı alt sepet	4 katlanabilir raflı Evet
Üst sepetin yükseklik ayarı	Üç seviyede	Alt sepette doldurulabilir en büyük tabak	30,0 cm
		İç Bileşen Renkleri	Gri

Teknik özellikler



Width (mm)	598 mm	Bulanıklık sensörü Aquatest	Evet
Depth (mm)	627 mm	Su basması koruma sistemi	Toplam Acquastop
Ekran tipi	LED ekran (1 basamaklı)	Su tedariği	Tek; soğuk/sıcak su max. 60°C -%35'e kadar sıcak su ile enerji tasarrufu
Product Height (mm)	885 mm	Maksimum su sertliği	100°FH;58°dH
Kumandalar	Elektronik	Kurutma sistemi	Çevrim sonunda Dry Assist + otomatik kapı açma sistemi ile doğal kondensör kurutma
Ekran	Başlatma geciktirme	Hazne malzemesi	Paslanmaz çelik
Programme graphics	Symbols	Filtre	Paslanmaz çelik
Açma/kapama göstergesi	Evet	Gizli ısıtma elemanı	Evet
Tuz ışığı göstergesi	Işık	Menteşeler	Sabit menteşelerle kendi kendini dengeleme
Parlatıcı göstergesi	Işık	Ayarlanabilir ayak	Sadece seviye ayarı için
Çevrim sonu göstergesi	Akustik sinyal	Additional gaskets	No
Yıkama sistemi	Planetaryum	Back cover	Yes
Üçüncü püskürtme kolu	Tek	Depth of dishwasher with open door (mm)	1171 mm
Su yumuşatıcı	Elektronik ayarlı	Top cover	In plastic

Performans / Enerji Etiketleri - Düzen. 2019

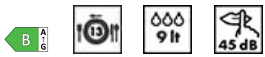

Enerji Verimliliği Sınıfı	B	Program süresi	4:25 h:min
Enerji tüketimi [eco programına göre 100 çevrim başına]	63 kWh	Havadaki akustik gürültü emisyonları	45 dB(A) re 1 pW
Nominal kapasite (ps)	13	Havadaki akustik gürültü emisyon sınıfı	C
Su tüketimi [çevrim başına]	9,0 litres	Enerji verimliliği endeksi (EEI)	37,9

Elektrik Bağlantısı

Baęlı güç	1800 W	Baęlantı tipi	Tek aşama
Akım	10 A	Güç kaynaęı kablo uzunluęu	140 cm
Voltaj	220-240 V	Fiş	(F;E) Schuko
Frekans (Hz)	50 Hz		

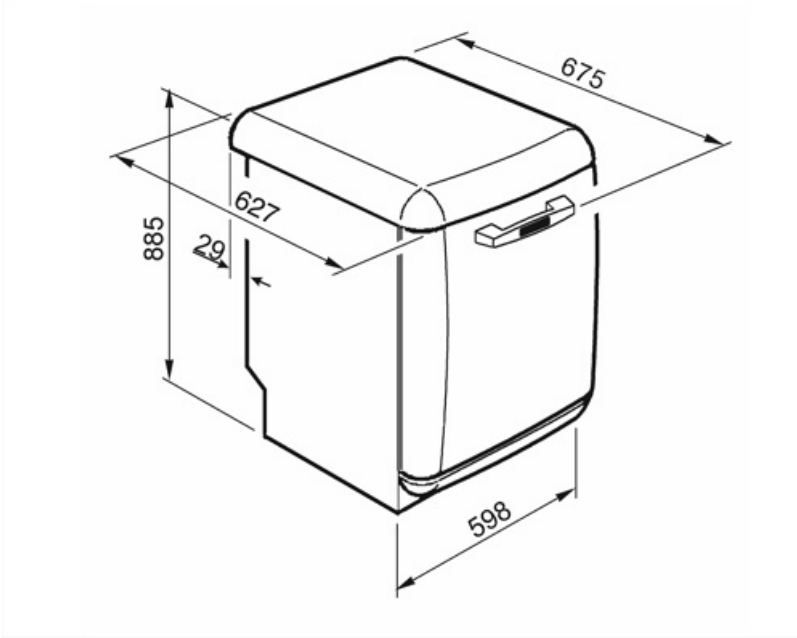

Compatible Accessories

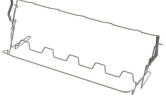

KITGH

Kit cam tutucu. İlk sepete takılmalıdır, ancak yalnızca katlanabilir raflar varsa

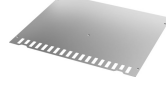

KITINC

üste takılan bir çelik çubuk, bulaşık makinesini üst tezgaha sabitleyecektir.



KITPLV2

Bulaşık ve çamaşır makinesi için uzatma kiti: uzunluk mt. 2

























Alternative products



LVFABCR3

Renk: Krem

Symbols glossary

-  Aquatest, bir otomatik program sırasında suyun berraklığını ölçer ve minimum su ve enerji tüketimini otomatik olarak sağlar.
-  Alarmı erteleyebilir: Geciktirme zamanlayıcısı, programın başlamasını 24 saate kadar erteleyebilir.
-  FlexiDuo: FlexiDuo 3. çatal bıçak sepeti, istediğiniz şekilde çatal bıçak takımı veya küçük fincanlar, kepeçler veya büyük mutfak eşyaları düzenlemenize olanak tanır: iki ayrı ve hareketli modülden oluşur.
-  Gürültü seviyesi: Mükemmel yalıtım ve özel cihazlar gürültüyü minimumda tutar.
-  Otomatik 45° - 65°: Otomatik program, ön yıkama ihtiyacına ve gerekli durulama sayısına bağlı olarak bir çevrimin uzunluğunu düzenler.
-  Eco: Eco, bu ekonomik yıkama programı en çevre dostu temizleme seçeneğini sağlamak için düşük miktarda su ve enerji kullanır.
-  İslatma programı: İslatma programı, kirin kurumasını önlemek için durulama sağlar.
-  Çok temiz: Ultraclean seçeneği, neredeyse tüm bakterileri ortadan kaldıran 70 ° C'lik yüksek bir sıcaklıkta son bir durulama gerçekleştirir.
-  Toplam Acquastop: Tüm Smeg bulaşık makinelerinde bulunan kısmi Acquastop korumasına ek olarak, bazı modellerde, makinedeki su seviyelerini algılayan, hortumdaki sızıntıları tespit eden ve gerektiğinde su beslemesini derhal kapatan su giriş hortumuna takılı bir elektronik cihaz bulunur.
-  Hızlı yıkama programı: Bulaşıklar ve tavalar gibi normal kirli karışık çamaşırlar için, kurumuş artıklarla bile. 60 dakikada bulaşıklar yıkanır ve kurutulur.
-  Normal kirli bulaşıklar için uygun yıkama programı, kurumuş artıklarla bile. Maksimum gürültü azaltma sağlar ve bu nedenle koşmak istiyorsanız idealdir
-  Dry Assist + seçeneği, enerji tasarrufunun yanı sıra, yıkama döngüsünün sonunda kapağı otomatik olarak açarak bulaşıkların mükemmel şekilde kurumasını sağlar.
-  Damlama önleyici: Bazı bulaşık makinesi modelleri, kurutma sürecini iyileştiren damlama önleyici özel polimer nozullarla donatılmıştır.
-  EasyGlide: Makinenin maksimum yük esnekliğine ulaşmasını sağlayan, cihazın kolay boşaltılması için kullanışlı EasyGlide sistemi.
-  FlexiZone: ½ Load flexizone, azaltılmış yük tasarrufu sağlayan enerji, su ve zaman ile yıkamanıza olanak tanır ve öğelerin nereye yerleştirileceği konusunda herhangi bir kısıtlama yoktur.
-  PLANETARIUM_WASHING_SYSTEM_72dpi
-  Kristaller: Kristal programı, bardak ve porselen gibi hassas bulaşıklara özeldir.
-  Normal program: Normal program, günlük kullanım için normal kirlilik dereceleri için uygundur.
-  Hızlı 27 Dakika: Hızlı 27 dakikalık hızlı program, bir çamaşırın yıkanması için yalnızca 27 dakika sürer.
-  Semboller, bulaşık makinesinin bulaşık ayarlarının sayısını gösterir.
-  WaterSave Sistemi, bulaşık makinesinin modeline bağlı olarak minimum su tüketimi ile en iyi yıkama sonuçlarının elde edilmesini sağlar.
-  Dishwasher cleaning cycle. The cycle should be started with the machine empty, without dishes. It is recommended to run the program every 2-3 months, using special dishwasher detergents.
-  Herhangi bir yıkama döngüsü ile birlikte seçildiğinde ek programları etkinleştirmenize olanak sağlar. Gerekli yıkama devrini seçtikten sonra, (
-  Enerji verimliliği sınıfı B



HİJYEN %99,9 Yüksek sıcaklıkta yıkama programı. 75° sıcaklıkta durulama, mikropların ve bakterilerin % 99.9'unun giderilmesini garanti eder.



Sürekli iyileştirmeyi amaçlayan çalışma, zaman içinde daha yüksek verimlilik ve dayanıklılık ile karakterize edilen ve çok yüksek performans ve daha düşük enerji tüketimi ve gürültü seviyesi sağlayan ikinci nesil İnverter motor 2.0 kullanımına olanak tanımıştır.

