

# LVFABCR3



**Οικογένεια προϊόντων**  
**ΠΛΑΤΟΣ**  
**Ύψος**  
**Τοποθέτηση**  
**Αρ. καλαθιών**  
**Μοτέρ**  
**Κωδικός EAN**

Πλυντήρια πιάτων  
 60 cm  
 85cm  
 Ελεύθερης τοποθέτησης  
 3, FlexiDuo  
 Inverter 2.0  
 8017709305109



## Προγράμματα



<b>Αρ. προγραμμάτων</b>	10+1	<b>Αυτόματο 45-65</b>	Ναι
<b>Θερμοκρασίες πλύσης</b>	38, 45, 50, 55, 65, 70, 75 °C	<b>Μεικτό</b>	Ναι
<b>Μούλιασμα</b>	Ναι	<b>Αθόρυβο (-2 dB)</b>	Ναι
<b>Express 27'</b>	Ναι	<b>Εντατικό</b>	Ναι
<b>Κρυστάλλινα</b>	Ναι	<b>Αυτοκαθαρισμός</b>	Ναι
<b>Πλήρες express - 60 λεπτά</b>	Ναι	<b>Αποστείρωση</b>	Ναι
<b>ECO</b>	Ναι	<b>Αποστείρωση 99,9%</b>	Ναι

## ΕΠΙΛΟΓΕΣ



<b>Επιλογή Dry Assist+</b>	Ναι	<b>Επιλογή ζώνης εντατικής πλύσης</b>	Ναι
<b>Επιλογή Καθυστερήσης Έναρξης</b>	Έως 9 ώρες	<b>Επιλογή ειδικών προγραμμάτων</b>	Ναι
<b>Επιλογή FlexiZone 1/2 φορτίο</b>	Ναι		

## ΚΑΛΑΘΙΑ



<b>Χρώμα καλαθιού</b>	Γκρι	<b>Άνω καλάθι με συρμό EasyGlide</b>	Ναι
<b>Χρώμα μερών καλαθιού</b>	Γκρι		

<b>Λαβή</b>	Πλαστικό με ανοξείδωτο ένθετο στο επάνω και κάτω καλάθι	<b>Μέγιστη διάμετρος πιάτου στο πάνω καλάθι</b>	19,0 εκ
<b>Επάνω καλάθι</b>	Με 3 πτυσσόμενα στηρίγματα	<b>Κάτω καλάθι</b>	Με 4 πτυσσόμενα στηρίγματα
<b>Στήριγμα ποτηριών</b>	Ναι	<b>Κάτω καλάθι με ένθετα anti-drip</b>	Ναι
<b>Ρύθμιση ύψους άνω καλαθιού</b>	Σε 3 επίπεδα (5 εκ)	<b>Μέγιστη διάμετρος πιάτου στο κάτω καλάθι</b>	30,0 εκ
		<b>Έγχρωμα μέρη</b>	Γκρι συρτάρι μαχαιροπήρουνων Flexiduo, Γκρι σύστημα πλύσης planetarium, Ράφια κούπες, Λαβή, Ένθετα anti-drip, Καλάθι για μαχαιροπήρουνα: ίδιο χρώμα με το πλυντήριο πιάτων

## ΤΕΧΝΙΚΑ ΧΑΡΑΚΤΗΡΙΣΤΙΚΑ



<b>Πλάτος (mm)</b>	598 mm	<b>Αισθητήρας πλύσης Aquatest</b>	Ναι
<b>Βάθος (mm)</b>	627 mm	<b>Σύστημα αντιπλημμυρικής προστασίας</b>	Ολικό Acquastop
<b>Τύπος οθόνης</b>	Οθόνη LED (1 ψηφίου)	<b>Παροχή νερού</b>	Μονή, κρύο/ζεστό νερό μέγιστο 60°C - εξοικονόμηση ενέργειας με ζεστό νερό έως 35%
<b>Ύψος (mm)</b>	885 mm	<b>Μέγιστη σκληρότητα νερού</b>	100°FH; 58°dH
<b>Χειρισμός</b>	Ηλεκτρονικός	<b>Σύστημα στεγνώματος</b>	Φυσικό στέγνωμα με συμπυκνωτή, με αυτόματο σύστημα ανοίγματος πόρτας Dry Assist + στο τέλος του κύκλου
<b>Οθόνη</b>	Καθυστερήση έναρξης	<b>Υλικό δεξαμενής φίλτρο</b>	Ανοξείδωτο ατσάλι
<b>Programme graphics</b>	Σύμβολα	<b>Κρυμμένη αντίσταση ΜΕΝΤΕΣΕΔΕΣ</b>	Ναι
<b>Ένδειξη On/off</b>	Ναι	<b>Ρυθμιζόμενα πόδια</b>	Αυτοεξισορρόπηση με σταθερούς μεντεσέδες
<b>Ένδειξη έλλειψης αλατιού</b>	Λυχνία	<b>Back cover</b>	Ναι
<b>Ένδειξη έλλειψης γυαλιστικού</b>	Λυχνία	<b>Depth of dishwasher with open door (mm)</b>	1171 mm
<b>Ένδειξη τέλος κύκλου</b>	Ηχητικό σήμα	<b>Top cover</b>	Από πλαστικό
<b>Σύστημα πλύσης</b>	Planetarium		
<b>Τρίτος βραχίονας πλύσης</b>	Μονός		
<b>Αποσκληρυντής νερού</b>	Με ηλεκτρονική ρύθμιση		

## ΕΤΙΚΕΤΑ ΑΠΟΔΟΣΗΣ/ΕΝΕΡΓΕΙΑΣ - ΚΑΝ. 2019

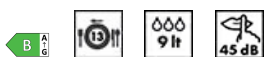

<b>ΕΝΕΡΓΕΙΑΚΗ ΚΛΑΣΗ</b>	B	<b>Διάρκεια προγράμματος</b>	4:25 ω:λλ
		<b>Αερομεταφερόμενο επίπεδο θορύβου</b>	45 dB(A) re 1 pW

**Κατανάλωση ενέργειας** 63 kWh  
[για 100 κύκλους στο  
πρόγραμμα eco]

**Χωρητικότητα (πλήρη  
σερβίτσια)** 13

**Κατανάλωση νερού [ανά  
κύκλο]** 9,0 litres

**Κλάση**  
**αερομεταφερόμενου**  
**επίπεδου θορύβου** C

**Δείκτης ενεργειακής**  
**απόδοσης (EEI)** 37,9

## ΗΛΕΚΤΡΙΚΗ ΣΥΝΔΕΣΗ

**Ισχύς** 1800 W  
**Ένταση ρεύματος** 10 A  
**Τάση** 220-240 V  
**Συχνότητα (Hz)** 50 Hz

**Τύπος σύνδεσης** Μονοφασικό  
**Μήκος καλωδίου**  
**τροφοδοσίας** 140 cm  
**Φις** (F;E) Σούκο

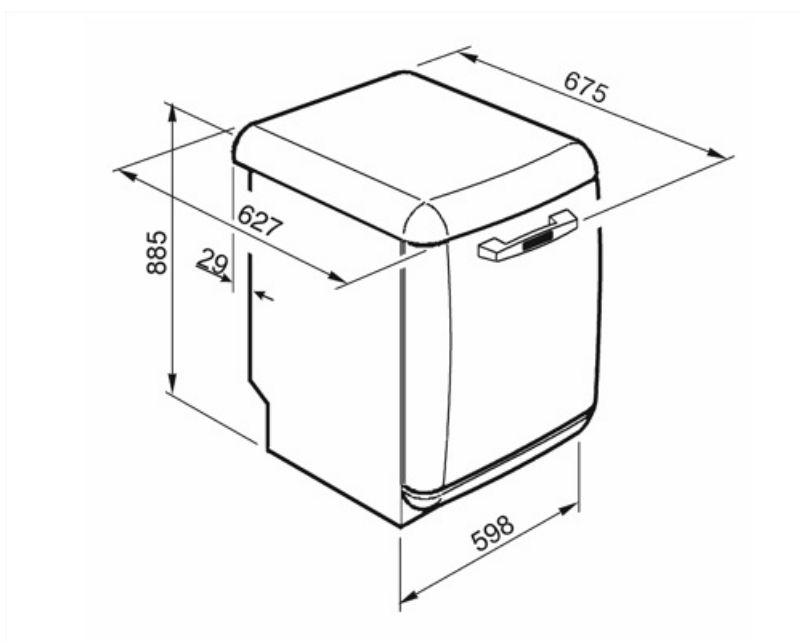

---

## Compatible Accessories

---

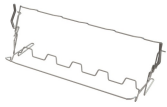

### KITGH

Κιτ γυάλινης βάσης. Πρέπει να τοποθετηθεί στο πρώτο καλάθι αλλά μόνο αν υπάρχουν πτυσσόμενα ράφια

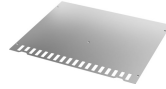

### KITINC

Μια χαλύβδινη ράβδος τοποθετημένη στην κορυφή θα μπλοκάρει το πλυντήριο πιάτων στην κορυφή.



### KITPLV2

Κιτ επέκτασης για πλυντήριο πιάτων και πλυντήριο ρούχων: μήκος mt. 2

---

## Alternative products





















---



LVFABBL3

**Χρώμα:** Μαύρο

## Symbols glossary

-  Ο αισθητήρας Aquatest είναι ένας ηλεκτρονικός αισθητήρας που μετρά τον βαθμό διαύγειας του νερού στο τέλος της αρχικής φάσης. Σύμφωνα με τις τιμές που μετρήθηκαν, ο αισθητήρας ρυθμίζει το πιο κατάλληλο πρόγραμμα, επιτυγχάνοντας έτσι τα καλύτερα αποτελέσματα πλύσης με την ελάχιστη ποσότητα νερού.
-  Τάξη ενεργειακής απόδοσης B
-  Η επιλογή Dry Assist +, εκτός από την εξοικονόμηση ενέργειας, εξασφαλίζει το τέλειο στέγνωμα των πιάτων ανοίγοντας αυτόματα την πόρτα στο τέλος του κύκλου πλύσης.
-  FlexiDuo: Το 3ο καλάθι μαχαιροπίρουνων FlexiDuo σας επιτρέπει να τοποθετείτε μαχαιροπίρουνα ή μικρά ποτήρια, κουτάλες ή ογκώδη σκεύη όπως θέλετε: αποτελείται από δύο ξεχωριστές και κινητές μονάδες.
-  77  
INDEX DE PERFORMANCE
-  Επίπεδο θορύβου: Η άριστη μόνωση και οι ειδικές συσκευές περιορίζουν στο ελάχιστο το θόρυβο.
-  Auto 45°- 65°: Το πρόγραμμα Auto ρυθμίζει τη διάρκεια ενός κύκλου ανάλογα με την ανάγκη πρόπλυσης και τον αριθμό των ξεβγαλμάτων που απαιτούνται.
-  Eco 50°: Αυτό το οικονομικό πρόγραμμα πλύσης χρησιμοποιεί χαμηλή ποσότητα νερού και ενέργειας για να παρέχει την πιο φιλική προς το περιβάλλον επιλογή καθαρισμού.
-  Πρόγραμμα μουλιάσματος: Το πρόγραμμα μουλιάσματος παρέχει ένα ξέβγαλμα για την πρόληψη του στεγνωμάτος της βρωμιάς.
-  Ultraclean: Η επιλογή Ultraclean εκτελεί τελικό ξέβγαλμα σε υψηλή θερμοκρασία 70°C εξαλείφοντας σχεδόν όλα τα βακτήρια.
-  Anti-drop: Ορισμένα μοντέλα είναι εξοπλισμένα με ειδικά πολυμερή ένθετα anti-drop, που βελτιώνουν τη διαδικασία στεγνωμάτος.
-  Χρονόμετρο καθυστέρησης: Το χρονόμετρο καθυστέρησης μπορεί να αναβάλει την έναρξη του προγράμματος έως και 24 ώρες.
-  EasyGlide: Βολικό σύστημα EasyGlide για εύκολη εκφόρτωση της συσκευής που επιτρέπει την επίτευξη της μέγιστης ευελιξίας του φορτίου του μηχανήματος.
-  FlexiZone: Το ½ φορτίο flexizone σας επιτρέπει να πλύνετε μια εξοικονόμηση ενέργειας μειωμένου φορτίου, νερού και χρόνου και δεν υπάρχουν περιορισμοί σχετικά με το πού τοποθετούνται τα αντικείμενα.
-  Οι εργασίες με στόχο τη συνεχή βελτίωση επέτρεψαν τη δημιουργία της δεύτερης γενιάς του κινητήρα Inverter 2.0 που χαρακτηρίζεται από μεγαλύτερη αποδοτικότητα και αντοχή στο χρόνο, η οποία επιτρέπει πολύ υψηλές επιδόσεις και χαμηλότερη κατανάλωση ενέργειας και επίπεδο θορύβου.
-  PLANETARIUM\_WASHING\_SYSTEM\_72dpi
-  Κρύσταλλα: Το πρόγραμμα Crystals είναι αφιερωμένο σε ευαίσθητα πιάτα όπως ποτήρια και πορσελάνη.
-  65° Κανονικό πρόγραμμα: Το κανονικό πρόγραμμα είναι κατάλληλο για κανονικούς βαθμούς βρωμιάς για καθημερινή χρήση.
-  Ταχεία 27 λεπτά: Το γρήγορο πρόγραμμα 27 λεπτών διαρκεί μόλις 27 λεπτά για να πλύνετε ένα φορτίο.
-  Χωρητικότητα για 13 πλήρη σερίβτσια



Ολικό Acquastop: Εκτός από τη μερική προστασία Acquastop που υπάρχει σε όλα τα πλυντήρια πιάτων Smeg, ορισμένα μοντέλα έχουν μια ηλεκτρονική συσκευή τοποθετημένη στο σωλήνα εισαγωγής νερού, η οποία παρακολουθεί την στάθμη του νερού στο μηχάνημα, ανιχνεύει διαρροές στο σωλήνα και απενεργοποιεί αμέσως την παροχή νερού όταν είναι απαραίτητο.



Γρήγορος κύκλος πλύσης: για κανονικά λερωμένα μικτά φορτία, όπως πιάτα και τηγάνια, ακόμη και με αποξηραμένα υπολείμματα. Τα πιάτα πλένονται και στεγνώνουν σε 60 λεπτά.



Κύκλος πλύσης κατάλληλος για κανονικά λερωμένα πιάτα, ακόμη και με αποξηραμένα υπολείμματα. Εξασφαλίζει μέγιστη μείωση θορύβου και επομένως είναι ιδανικό εάν επιθυμείτε να το χρησιμοποιήσετε



HYGIENE 99,9% Πρόγραμμα πλύσης σε υψηλή θερμοκρασία. Το έκπλυμα 75° εγγυάται την απομάκρυνση του 99,9% των μικροβίων και των βακτηρίων.



Σύστημα WaterSave εξασφαλίζει τα καλύτερα αποτελέσματα πλυσίματος με ελάχιστη κατανάλωση νερού ανάλογα με το μοντέλο του πλυντηρίου πιάτων.



Κύκλος καθαρισμού πλυντηρίου πιάτων. Ο κύκλος πρέπει να ξεκινά με το μηχάνημα άδειο, χωρίς πιάτα. Συνιστάται η εκτέλεση του προγράμματος κάθε 2-3 μήνες, με ειδικά απορρυπαντικά για πλυντήρια πιάτων.



Σας επιτρέπει να ενεργοποιήσετε πρόσθετα προγράμματα όταν επιλέγονται μαζί με οποιονδήποτε κύκλο πλύσης. Αφού επιλέξετε τον απαιτούμενο κύκλο πλύσης, πατήστε το κουμπί (