

# LVFABCR3



Tuoteryhmä	Astianpesukone
Myyntileveys	60 cm
Myyntikorkeus	85 cm
Asennuksen tyyppi	Vapaasti seisova
Korien lkm	3, FlexiDuo
Moottori	Inverteri 2.0
EAN-koodi	8017709305109



## Programs



Ohjelmien määrä	10+1	Autom. anturi 45–65	Kyllä
Pesulämpötilat	38, 45, 50, 55, 65, 70, 75 °C	Mix	Kyllä
Liotus	Kyllä	Hiljainen (-2 dB)	Kyllä
Pika 27	Kyllä	Teho	Kyllä
Lasit	Kyllä	Self clean	Kyllä
Full express - 60 minuuttia	Kyllä	Sterilise	
ECO	Kyllä	Hygienia 99,9 %	Kyllä

## Vaihtoehdot



Dry Assist+ valinta	Kyllä	Tehopesualue	
Viiveajastus	Enintään 9 tuntia, automaattinen liotus	Erikoisohjelmien valinta	Kyllä
FlexiZone-puolitäysi	Kyllä		

## Korit



Korin väri	Harmaa	Yläkori EasyGlide-kiskoilla	Kyllä
Korin osien väri	Harmaa	Suurin astia joka mahtuu yläkoriin	19,0 cm
Kahva	Muovia, ruostumatonta terästä	Alakori	Neljä laskettavaa tukea

Ylemmässä korissa	3 laskettavaa tukea	Alakorissa tippalukot	Kyllä
Lasipidike	Kyllä	Suurin astia, joka mahtuu alakoriin	30,0 cm
Ylemmän korin korkeus	Kolmessa tasossa	Sisäosien väri	Harmaa FlexiDuo, Harmaa, Kuppihyllyt, kahva, tippalukot, ruokailuvälinekori, samaa väriä kuin astianpesukone

## Tekniset ominaisuudet



Leveys (mm)	598 mm	Sameusanturi Aquatest	Kyllä
Syvyys (mm)	627 mm	Tulvasuoja	Kokonais-Acquastop
Näytön tyyppi	1 numero	Vesiletku	Yksi: kylmä/kuuma vesi, enintään 60 °C - kuumaa vettä käytettäessä energiaa säästyy jopa 35 %
Tuotteen korkeus (mm)	885 mm	Maksimaallinen veden kovuus	100°FH;58°dH
Coksicoallinen veden kovuus	Elektroninen	Kuivausjärjestelmä	Luonnollinen kondensoiva kuivaus, automaattinen Dry Assist -järjestelmä avaa oven jakson päätteeksi
Näyttö	Käynnistysviive	Altaan materiaali	Ruostumaton teräs
Ohjelman graafinen kuvaus	Symbolit	Suodatin	Ruostumaton teräs
On/off ilmainen	Kyllä	Piilotettu lämpöelementti	Kyllä
Suolan indikaattori	Valo	Saranat	Itsetasapainottava, kiinteä tukipiste
Huuhteluaineen lisäämistarpeen ilmainen	Valo	Säädettävät jalat	Vain tasonsäätöä varten
Ohjelman päättymisen ilmainen	Äänimerkki	Takakansi	Kyllä
Pesujärjestelmä	Planetaarinen	Astianpesukoneen syvyys luukun ollessa auki (mm)	1171 mm
Kolmas pesuvarsi	Yksi	Yläkansi	Muovia
Vedenpehmentäjä	Elektroninen asetus		

## Suorituskyky / energiamerkintä - as. 2019

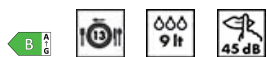

Energiatohokkuusluokka	B	Ohjelman kesto	4:25 h:min
Energian kulutus [100 jaksolle eco-ohjelmalla]	63 kWh	Äänitasot	45 dB(A) re 1 pW
Nimelliskapasiteetti (ps)	13	Äänitason luokka	C
Veden kulutus [jaksolle]	9.0 litres	Energiatohokkuusindeksi (EEI)	37.9

## Sähköliitännä

Nimellisteho	1800 W	Virtalähteen tyyppi	Yksivaiheinen
Virta	10 A	Johdon pituus	140 cm

Jännite

220-240 V

Sähköpistokkeen tyyppi (F;E) Schuko

Taajuus

50 Hz

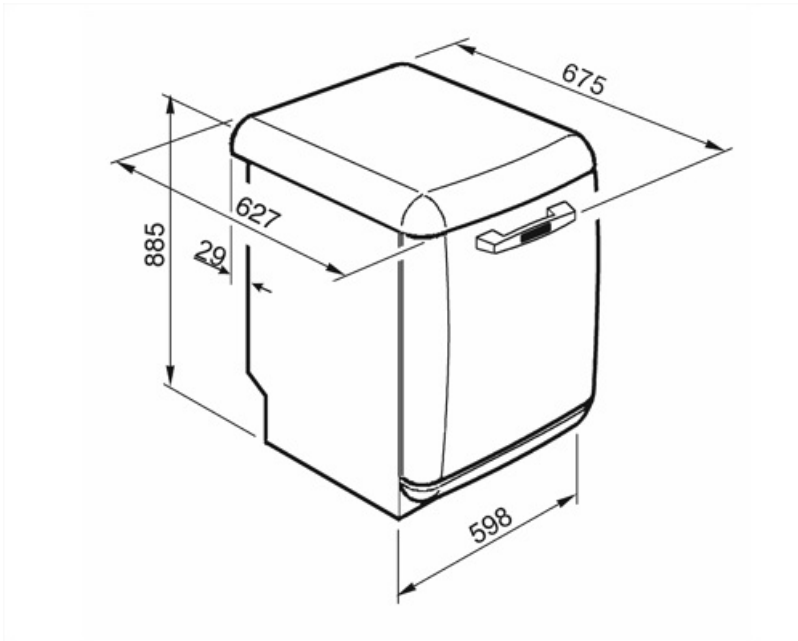

---

## Compatible Accessories

---



### KITGH

Kit glass holder. It has to be fitted on the first basket but only if there are foldable racks



### KITINC

keittiötasoon kiinnitetty teräspalkki lukitsee astianpesukoneen ylhäältä.



### KITPLV2

Kit extension for dishwasher and washing machine: lenght mt. 2

## Alternative products





















---









LVFABBL3

Väri: Musta

## Symbols glossary

	Aquatest-anturi on elektroninen anturi, joka mittaa veden kirkkausasteen alun liotusvaiheen jälkeen. Tämän jälkeen anturi asettaa mitattujen arvojen perusteella sopivimman ohjelman saaden näin aikaan parhaat pesutulokset mahdollisimman vähäisellä veden määrällä.		Astioiden kuivauksen tehostamiseksi tahroja jättämättä.
	Energiatehokkuusluokka B		Viiveajastin: Vaihtoehto viivästyttää halutun ohjelman alkua enintään 24 tuntia, jolloin astianpesukone voidaan ohjelmoida käymään halutun ajan verran.
	Dry Assist + -valinta auttaa säästämään energiaa ja takaa astioiden täydellisen kuivauksen avaamalla oven automaattisesti pesujakson lopussa.		EasyGlide: Kätevä EasyGlide-järjestelmä laitteen helppoa tyhjennystä varten. Mahdollistaa koneen täytön maksimaalisen joustavuuden.
	FlexiDuo: FlexiDuo 3. Aterinkori mahdollistaa aterinten tai pienten kuppien, kauhojen tai kookkaiden välineiden asettamisen juuri siten miten haluat: siihen kuuluu kaksi erillistä ja liikutettavaa moduulia.		FlexiZone: Puolikkaan täytön flexizonen ansiosta voit pestä pienemmän määrän säästämällä vettä ja aikaa, eikä astioiden asettamista ole rajoitettu.
	Melutaso: Erinomainen eristys ja erikoislaitteet pitävät melun minimissään.		Planetaarisessa pesujärjestelmässä on suuri kierrosmäärä minuutissa, ja se takaa säiliön täydellisen käsittelyn alustan ja ruiskutinten samanaikaisen pyörimisen ansiosta. Pesutulokset ovat erinomaiset.
	Auto 45°- 65°: Automaattinen ohjelma säätää jakson pituutta esipesun tarpeen ja tarvittavien huuhteluiden lukumäärän perusteella.		Kristalli: Kristalliohjelma soveltuu herkkien astioiden, kuten lasien ja posliinin, pesuun.
	Säästö: Tämä säästävä pesuohjelma käyttää vain vähän vettä ja energiaa voidakseen tarjota ympäristöystävällisimmän puhdistusvaihtoehdon.		Yhdistelmä: Yhdistelmäohjelma soveltuu sekalaisille talousastioille ja joka päivä käytettäville pannuille ja kattioille, joissa ei ole erityistä kalkkikerrosta.
	Liotusohjelma: Liotusohjelma tarjoaa huuhtelun, joka estää lian kuivumisen.		Pika 27 min: Pika 27 min -ohjelma on alhaisen lämpötilan pikapesuohjelma, joka soveltuu kevyesti likaisille astioille.
	Huippupuhdas: Huippupuhdas vaihtoehto tarjoaa loppuhuhtelun 70 °C:ssa poistaen käytännössä kaikki bakteerit.		Tilaa 13 henkilön astiastolle: Kuinka monen henkilön astiastolle riittää tilaa.
	Total Acquastop: Smegin astianpesukoneissa olevan osittaisen Acquastop-suojastoiminnon lisäksi joissakin malleissa on elektroninen laite, joka on kiinnitetty veden ottoletkuun ja joka valvoo koneen vesitasoja, tunnistaa letkuvuotoja ja sammuttaa vedensyötön heti tarvittaessa.		WaterSave-järjestelmä takaa parhaat pesutulokset vähäisellä vedenkulutuksella astianpesukoneen mallin perusteella.

-  Pikapesu normaalisti likaisille astioille ja kattiloille, myös siinä tapauksessa, että niissä olisi kuivunutta ruokaa. Astiat pestään ja kuivataan 60 minuutissa.
-  HILJAINEN: Pesujakso, joka soveltuu normaalisti likaisille astioille ja myös kuivuneille jäämille. Erittäin hiljainen toiminta: ihanteellinen yökäyttöön.
-  HYGIENE 99.9% Korkean lämpötilan pesuohjelma. 75°:een huuhtelu poistaa 99,9 % pieneliöistä ja bakteereista.
-  Astianpesukoneen puhdistusjakso. Jakso tulee käynnistää siten, että kone on tyhjä, ilman astioita. Ohjelmaa suositellaan käytettäväksi 2–3 kuukauden välein erityisillä astianpesukoneen puhdistusaineilla.
-  Mahdollistaa lisäohjelmien käyttöönoton, kun valitaan yhdessä muiden pesujaksojen kanssa. Kun olet valinnut tarvittavan pesujakson, paina painiketta (
-  Jatkuvaan parantamiseen tähtäävä työ on johtanut seuraavan sukupolven Inverterimoottori 2.0:n luomisen. Sille ovat ominaisia parempi tehokkuus ja kesto ajan kuluessa, mikä mahdollistaa erittäin suuren suorituskyvyn sekä alhaisemman energiankulutuksen ja melutason.