

LVFABCR3



Produktgrupp	Diskmaskin
Kommersiell bredd	60 cm
Kommersiell höjd	85 cm
Installation	Fristående
Antal korgar	3, FlexiDuo
Motor	Inverter 2.0
EAN-kod	8017709305109



Program



Antal program	10+1	Autosensor 45–65	Ja
Temperatur för disk	38, 45, 50, 55, 65, 70, 75 °C	Mix	Ja
Avspolning	Ja	Tyst (-2 dB)	Ja
Express 27 min	Ja	Intensiv	Ja
Kristall	Ja	Självrengöring	Ja
Full express – 60 minuter	Ja	Sterilisera	
Eco	Ja	Hygien 99,9 %	Ja

Alternativ



Dry Assist+-alternativ	Ja	Intensiv	
Fördröjd start	Upp till 9 timmar med automatisk sköljning	Alternativet specialprogram	Ja
Flexizone, halv last i över- eller underkorg	Ja		

Korgar



Färg på korgar	Grå	Överkorg med EasyGlidesystem	Ja
Färg på korgens delar	Grå	Maxstorlek på disk i överkorg	19,0 cm

Handtag	I plast med inlägg i rostfritt stål på övre och nedre korgen	Nederkorg	Med fyra fällbara ställ
Överkorg	Med 3 fällbara ställ	Nederkorg med anti-droppinsats	Ja
Glashållare	Ja	Maxdiameter på tallrik i underkorg	30,0 cm
Nivåjustering av överkorg	På tre horisontella nivåer	Färg på innerdetaljer	Grå Flexiduo, Grå Planetarium, Hylla för koppar, handtag, droppskyddsinsatser, bestickkorg: samma färg som diskmaskinen

Teknisk specifikation



Bredd produkt (mm)	598 mm	Grumlighetssensor - Aquatest	Ja
Djup produkt (mm)	627 mm	Översvämningskydd	Total Aquastop
Typ av display	1 tecken	Vattenanslutning	Enkel; kallt/varmt vatten upp till 60°C-varmt vatten ger en energibesparing på upp till 35%
Produktens höjd (mm)	885 mm	Max vattenhårdhet	100°FH;58°dH
Kontrolltyp	Elektronisk	Torksystem	Naturlig kondensortorkning med det automatiska lucköppningssystemet Dry Assist + vid cykelns slut
Typ av display	Fördröjd start	Material på innerutrymme	Rostfritt stål
Grafik program	Symboler	Filter	Rostfritt stål
Av/på indikator	Ja	Dolt värmeelement	Ja
Saltindikator	Ja	Gångjärn	Självbalanserande med fast stödjepunkt
Indikator för sköljning	Ja	Justerbara fötter	Endast för utjämning
Indikator vid programslut	Akustisk signal	Bakre skydd	Ja
Disksystem	Planetarium	Diskmaskinens med öppen lucka (mm)	1171
Tredje spolarm	Enkel	Övre skydd	I plast
Avhårdare	Med elektronisk styrning		

Prestanda/Energimärkning – Reg. 2019

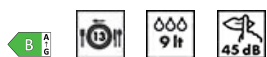

Energieffektklass	B	Programlängd	4:25 h:min
Energiförbrukning [per 100 cykler, vid användning av ekoprogrammet]	63 kWh	Luftburet akustiskt buller räknat i dB(A) re 1 pW	45 dB(A) re 1 pW
Nominell kapacitet (ps)	13	Utsläppsklass för luftburet akustiskt buller	C
Vattenförbrukning [per cykel]	9,0 litres	Energieffektivitetsindex (EII)	37,9

Elektrisk anslutning

Typ av kontakt	(F;E) Eurokontakt	Frekvens	50 Hz
Anslutningseffekt	1800 W	Typ av anslutning	1-fas
Ström	10 A	Sladdens längd	140 cm
Spänning	220-240 V		

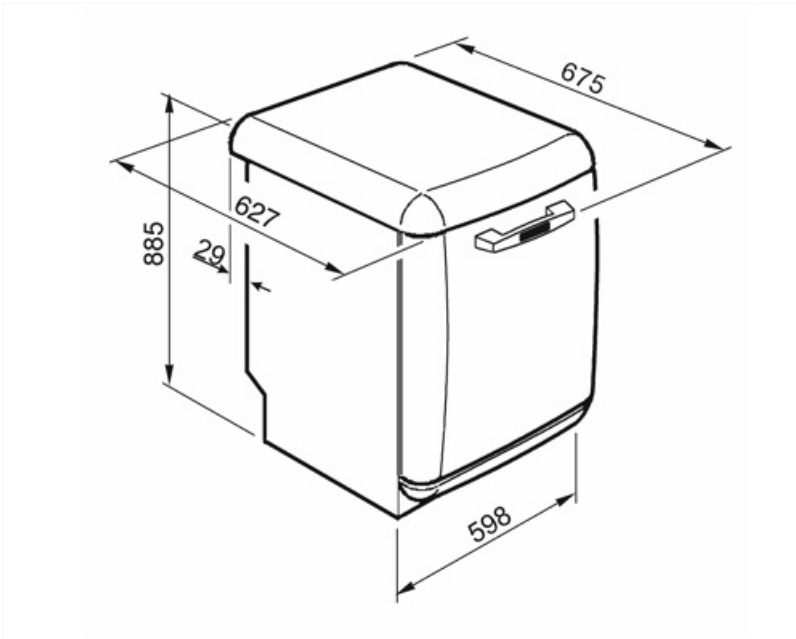

Kompatibela Tillbehör

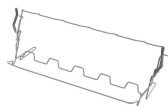

KITGH

Vinglashållare för nedre diskmaskinskorgen. ****Passar endast i korgar med fällbara tallriksstöd.****

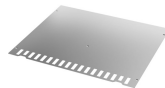

KITINC

en stålstång som är monterad längst upp gör det möjligt att fixera diskmaskinen



KITPLV2

Förlängningskit till diskmaskiner och tvättmaskiner 2m























Alternative products



LVFABBL3

Färg: Svart

Symbols glossary

	Aquatest mäter vattnets klarhet under ett autoprogram och säkerställer automatiskt minsta förbrukning av vatten och energi.		Anti-dropp: Vissa modeller av diskmaskiner är utrustade med specialister som förbättrar torkningsprocessen.
	Fördröjningstimer: Fördröjningstimmern kan skjuta upp start av programmet med upp till 24 timmar.		EasyGlide: Bekvämt EasyGlide-system för enkel tömning av diskmaskinen.
	FlexiDuo: FlexiDuo 3: e bestickkorgen gör att du kan ordna bestick eller små koppar, slevar eller skrymmande redskap hur du vill: den består av två separata och rörliga delar.		FlexiZone: Flexizonen med ½ belastning låter dig tvätta en reducerad belastning, vilket sparar energi, vatten och tid och det finns inga begränsningar för var föremålen placeras.
	Ljudnivå: Utmärkt isolering och speciella enheter som håller ljudnivån på ett minimum.		Disksystemet Planetarium, med ett högt antal rotationer per minut, garanterar att hela tanken täcks, tack vare samtidig rotation av basen och spolarmarna, vilket ger utmärkta diskresultat.
	Auto 45 °C–65 °C: Autoprogrammet reglerar cykelns längd beroende på om det finns behov av fördisk samt antalet sköljningar som behövs.		Kristall: Kristallprogrammet är särskilt utformat för ömtåligt disk gods som glas och porslin.
	Eco: Eco, det här ekonomiska tvättprogrammet använder en mindre mängd vatten och energi i syfte att erbjuda det mest miljövänliga tvättalternativet.		Mix: Mix-programmet passar för blandat porslin och vardagsgrytor och kastruller som inte har särskilt mycket intorkad smuts.
	Blötlägningsprogram: Blötlägningsprogrammet sköljer disken för att undvika att smutsen torkar in.		Express 27 min: "Express 27 min"-programmet är en snabb diskcykel vid låg temperatur för lätt nedsmutsad disk.
	Ultrarent: Alternativet Ultrarent utför en slutgiltig sköljning i en hög temperatur på 70 °C vilket eliminerar praktiskt taget alla bakterier.		Plats för 13 kuvert: Antal kuvert.
	Totalt Acquastop: Utöver det delvisa Acquastop-skydd som finns i alla Smegs diskmaskiner så har vissa modeller en elektronisk enhet monterad på vatteninloppsslangen. Denna kontrollerar vattennivån i maskinen, upptäcker läckor i slangen och stänger av vattentillförseln omedelbart vid behov.		Systemet WaterSave garanterar de bästa diskresultaten med den lägsta vattenförbrukningen beroende på diskmaskinens modell.
	Snabb diskcykel för normalt nedsmutsat, blandat disk gods som tallrikar och grytor, även med intorkade rester. Diskgodset diskas och torkas på 60 min.		Rengöringscykel för diskmaskinen. Cykeln ska startas i en tom maskin utan disk. Vi rekommenderar att programmet körs var 2–3 månad och att ett speciellt diskmaskinsrengöringsmedel används.
	TYST: Diskcykel som passar för normalt nedsmutsad disk, även med intorkade rester. Försäkrar maximal ljuddämpning och är därför perfekt för den som vill köra programmet på natten.		Tillåter dig att aktivera ytterligare program när de väljs tillsammans med valfri tvättcykel. När önskad tvättcykel har valts, tryck på knappen (



Dry Assist+-alternativ, utöver att vara energisparande så försäkrar detta alternativ att diskgodset torkar perfekt eftersom luckan öppnas automatiskt vid diskcykelns slut.



HYGIEN 99,9 % Diskprogram med hög temperatur. Sköljningen vid 75° garanterar att 99,9 % av alla bakterier och mikroorganismer avlägsnas.



Energieffektivitetsklass B



Arbetet som syftar till kontinuerlig förbättring har lett till skapandet av den andra generationens invertermotor 2.0, som ger en väldigt hög prestanda och hållbarhet över tiden, samt lägre energiförbrukning och ljudnivå.

Benefit (TT)

FlexiDuo

Den flexibla tredje korgen ger extra utrymme, anpassar sig till lasten för att rymma olika typer av disk, vilket säkerställer optimal organisation och effektiv användning av inre kapacitet

Den tredje FlexiDuo-korgen består av två separata sektioner som kan hanteras oberoende av varandra, staplas och/eller tas bort, vilket ger lastningsflexibilitet för alla behov. Beroende på arrangemanget kan koppar, höga glas, skrymmande redskap och kastruller och stekpannor placeras i den övre korgen.

Planetarium Wash System

Full och djup disktäckning tack vare sprayarmens avancerade rörelse, en innovation patenterad av Smeg

Smegs patenterade Planetarium Wash System garanterar oklanderlig rengöring. Med en samtidig dubbel rörelse av sprayaren och 65 rotationer per minut når den varje skrymsle och vrå för extraordinära resultat. Tallrikar, glas och redskap kommer att vara helt rena på nolltid. Ett intelligent system där effektivitet och stil möts och levererar briljanta resultat utan ansträngning.

DryAssist+

Dry Assist+ -systemet med automatisk dörröppning i slutet av cykeln säkerställer snabb och energieffektiv torkning