

LVFABCR3

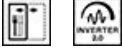

Ürün Ailesi	Bulaşık makineleri
Ticari genişlik	60cm
Ticari yükseklik	85cm
Kurulum	Bağımsız
Sepet sayısı	3, FlexiDuo üçüncü sepet ile
Motor	İnvertör 2.0
EAN kodu	8017709305109



Programlar



Program sayısı	10+1	Otomatik sensör 45-65	Evet
Yıkama sıcaklıkları	38, 45, 50, 55, 65, 70, 75 °C	Mix	Evet
Islatma	Evet	Sessiz (-2 dB)	Evet
Ekspres 27'	Evet	Yoğun	Evet
Kristal	Evet	Kendiliğinden temizleme	Evet
Tam ekspres - 60 dakika	Evet	Sterilize etme	
ECO	Evet	Hijyen %99,9	Evet

Seçenekler



Dry Assist+ seçeneği	Evet	Yoğun yıkama alanı seçeneği	
Timer geciktirici seçeneği	9 saate kadar	Özel programlar seçeneği	Evet
Yarı dolu FlexiZone seçeneği	Evet		



Sepetler





Sepet rengi	Gri	EasyGlide Sistemli üst sepet	Evet
Sepet bileşenlerinin rengi	Gri		

Kulp	Üst ve alt sepette paslanmaz çelik plastikten ek	Üst sepette doldurulabilir en büyük tabak	19,0 cm
Üst Sepet	3 katlanabilir raflı	Alt Sepet	4 katlanabilir raflı
Cam tutucu	Evet	Damlama önleyici elemanlı alt sepet	Evet
Üst sepetin yükseklik ayarı	Üç seviyede	Alt sepette doldurulabilir en büyük tabak	30,0 cm
		İç Bileşen Renkleri	Gri Flexiduo, Gri Planetaryum, Bardak rafları, Kulp, Damlama önleyici ekler, Çatal bıçak sepeti: Bulaşık makinesiyle aynı renkte

Teknik özellikler

				
Width (mm)	598 mm	Bulanıklık sensörü	Evet	
Depth (mm)	627 mm	Aquatest		
Ekran tipi	LED ekran (1 basamaklı)	Su basması koruma sistemi	Toplam Acquastop	
Product Height (mm)	885 mm	Su tedariği	Tek; soğuk/sıcak su max. 60°C -%35'e kadar sıcak su ile enerji tasarrufu	
Kumandalar	Elektronik	Maksimum su sertliği	100°FH;58°dH	
Ekran	Başlatma geciktirme	Kurutma sistemi	Çevrim sonunda Dry Assist + otomatik kapı açma sistemi ile doğal kondensör kurutma	
Programme graphics	Symbols	Hazne malzemesi	Paslanmaz çelik	
Açma/kapama göstergesi	Evet	Filtre	Paslanmaz çelik	
Tuz ışığı göstergesi	Işık	Gizli ısıtma elemanı	Evet	
Parlatıcı göstergesi	Işık	Menteşeler	Sabit menteşelerle kendi kendini dengeleme	
Çevrim sonu göstergesi	Akustik sinyal	Ayarlanabilir ayak	Sadece seviye ayarı için	
Yıkama sistemi	Planetaryum	Additional gaskets	No	
Üçüncü püskürtme kolu	Tek	Back cover	Yes	
Su yumuşatıcı	Elektronik ayarlı	Depth of dishwasher with open door (mm)	1171 mm	
		Top cover	In plastic	

Performans / Enerji Etiketleri - Düzen. 2019

				
Enerji Verimliliği Sınıfı	B	Program süresi	4:25 h:min	
Enerji tüketimi [eco programına göre 100 çevrim başına]	63 kWh	Havadaki akustik gürültü emisyonları	45 dB(A) re 1 pW	
Nominal kapasite (ps)	13	Havadaki akustik gürültü emisyon sınıfı	C	

Su tüketimi [çevrim başına]

9,0 litres

Enerji verimliliği endeksi (EEI) 37,9

Elektrik Bağlantısı

Bağlı güç

1800 W

Bağlantı tipi

Tek aşama

Akım

10 A

Güç kaynağı kablo uzunluğu

140 cm

Voltaj

220-240 V

Fiş

(F;E) Schuko

Frekans (Hz)

50 Hz

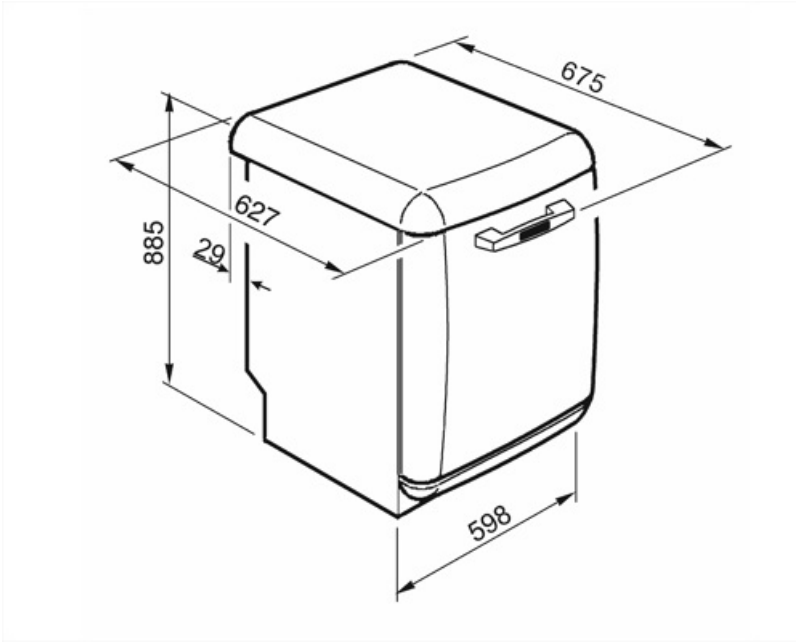

Compatible Accessories

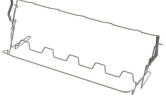

KITGH

Kit cam tutucu. İlk sepete takılmalıdır, ancak yalnızca katlanabilir raflar varsa

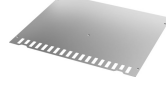

KITINC

üste takılan bir çelik çubuk, bulaşık makinesini üst tezgaha sabitleyecektir.



KITPLV2

Bulaşık ve çamaşır makinesi için uzatma kiti: uzunluk mt. 2

























Alternative products



LVFABBL3

Renk: Siyah

Symbols glossary

	Aquatest, bir otomatik program sırasında suyun berraklığını ölçer ve minimum su ve enerji tüketimini otomatik olarak sağlar.		Damlama önleyici: Bazı bulaşık makinesi modelleri, kurutma sürecini iyileştiren damlama önleyici özel polimer nozullarla donatılmıştır.
	Enerji verimliliği sınıfı B		Alarmı ertele: Geciktirme zamanlayıcısı, programın başlamasını 24 saate kadar erteleyebilir.
	Dry Assist + seçeneği, enerji tasarrufunun yanı sıra, yıkama döngüsünün sonunda kapağı otomatik olarak açarak bulaşıkların mükemmel şekilde kurumasını sağlar.		EasyGlide: Makinenin maksimum yük esnekliğine ulaşmasını sağlayan, cihazın kolay boşaltılması için kullanışlı EasyGlide sistemi.
	FlexiDuo: FlexiDuo 3. çatal bıçak sepeti, istediğiniz şekilde çatal bıçak takımı veya küçük fincanlar, kepeçler veya büyük mutfak eşyaları düzenlemenize olanak tanır: iki ayrı ve hareketli modülden oluşur.		FlexiZone: ½ Load flexizone, azaltılmış yük tasarrufu sağlayan enerji, su ve zaman ile yıkamanıza olanak tanır ve öğelerin nereye yerleştirileceği konusunda herhangi bir kısıtlama yoktur.
	Gürültü seviyesi: Mükemmel yalıtım ve özel cihazlar gürültüyü minimumda tutar.		PLANETARIUM_WASHING_SYSTEM_72dpi
	Otomatik 45° - 65°: Otomatik program, ön yıkama ihtiyacına ve gerekli durulama sayısına bağlı olarak bir çevrimin uzunluğunu düzenler.		Kristaller: Kristal programı, bardak ve porselen gibi hassas bulaşıklara özeldir.
	Eco: Eco, bu ekonomik yıkama programı en çevre dostu temizleme seçeneğini sağlamak için düşük miktarda su ve enerji kullanır.		Normal program: Normal program, günlük kullanım için normal kirlilik dereceleri için uygundur.
	Islatma programı: Islatma programı, kirin kurumasını önlemek için durulama sağlar.		Hızlı 27 Dakika: Hızlı 27 dakikalık hızlı program, bir çamaşırın yıkanması için yalnızca 27 dakika sürer.
	Çok temiz: Ultraclean seçeneği, neredeyse tüm bakterileri ortadan kaldıran 70 ° C'lik yüksek bir sıcaklıkta son bir durulama gerçekleştirir.		Semboller, bulaşık makinesinin bulaşık ayarlarının sayısını gösterir.
	Toplam Acquastop: Tüm Smeg bulaşık makinelerinde bulunan kısmi Acquastop korumasına ek olarak, bazı modellerde, makinedeki su seviyelerini algılayan, hortumdaki sızıntıları tespit eden ve gerektiğinde su beslemesini derhal kapatan su giriş hortumuna takılı bir elektronik cihaz bulunur.		WaterSave Sistemi, bulaşık makinesinin modeline bağlı olarak minimum su tüketimi ile en iyi yıkama sonuçlarının elde edilmesini sağlar.
	Hızlı yıkama programı: Bulaşıklar ve tavalar gibi normal kirli karışık çamaşırlar için, kurumuş artıklarla bile. 60 dakikada bulaşıklar yıkanır ve kurutulur.		Dishwasher cleaning cycle. The cycle should be started with the machine empty, without dishes. It is recommended to run the program every 2-3 months, using special dishwasher detergents.
	Normal kirli bulaşıklar için uygun yıkama programı, kurumuş artıklarla bile. Maksimum gürültü azaltma sağlar ve bu nedenle koşmak istiyorsanız idealdir		Herhangi bir yıkama döngüsü ile birlikte seçildiğinde ek programları etkinleştirmenize olanak sağlar. Gerekli yıkama devrini seçtikten sonra, (



HİJYEN %99,9 Yüksek sıcaklıkta yıkama programı. 75° sıcaklıkta durulama, mikropların ve bakterilerin % 99.9'unun giderilmesini garanti eder.



Sürekli iyileştirmeyi amaçlayan çalışma, zaman içinde daha yüksek verimlilik ve dayanıklılık ile karakterize edilen ve çok yüksek performans ve daha düşük enerji tüketimi ve gürültü seviyesi sağlayan ikinci nesil İnverter motor 2.0 kullanımına olanak tanımıştır.

