

# LVFABS

Famille	Lave-vaisselle
Largeur commerciale	60 cm
Hauteur commerciale	85 cm
Type d'installation	Pose-libre
Nombre de paniers	2
Code EAN	8017709232085



## Programmes



Nombre de programmes	5 + 5 programmes rapides	Auto 45°-65°	Oui
Températures de lavage	38, 45, 50, 65, 70 °C	Ultraclean	Oui
Trempage	Oui	ECO rapide	Oui
Rapide 27 min	Oui	Délicat rapide	Oui
Verres	Oui	Programme 1 heure	Oui
ECO	Oui	Court & Intensif	Oui

## Options

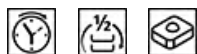

Option EnerSave, économie d'énergie	Oui	Option pour tablettes FlexiTabs	Oui
Option départ différé	Jusqu'à 9 heures, avec trempage automatique	Option Quick Time	Oui
Option 1/2 charge distribuée FlexiZone	Oui		

## Paniers



Couleur des paniers	Inox	Dimensions maximales des plats à charger sur le panier supérieur	23,5 cm
Couleur des supports des paniers	Coordonné à l'esthétique externe	Panier inférieur	Avec 4 picots rabattables

<b>Poignée</b>	En plastique avec insert inox sur panier inférieur et supérieur	<b>Insert casse gouttes dans le panier inférieur</b>	Oui
<b>Panier supérieur</b>	Avec inserts centraux fixes	<b>Dimensions maximales des plats à charger sur le panier inférieur</b>	30,0 cm
<b>Panier supérieur réglable en hauteur</b>	Sur trois niveaux	<b>Panier à couverts</b>	13 couverts oscillant
<b>Panier supérieur coulissement facile EasyGlide</b>	Oui		

## Technologie



<b>Largeur du produit</b>	598 mm	<b>Capteur optique Aquatest</b>	Oui
<b>Profondeur du produit</b>	627 mm	<b>Système de sécurité dégâts des eaux</b>	Stop-Aqua total
<b>Type d'afficheur</b>	1 chiffre	<b>Alimentation d'eau</b>	Simple; eau froide/chaude Max 60°C - économie d'énergie avec eau chaude jusqu'à 35%
<b>Hauteur du produit</b>	885 mm	<b>Dureté maximale de l'eau</b>	100°FH;58°dH
<b>Commandes</b>	Électronique	<b>Système de séchage</b>	Séchage naturel par condensation, avec système d'ouverture automatique de la porte EnerSave en fin de cycle
<b>Afficheur</b>	Programmation départ différé	<b>Matériau de la cuve</b>	Inox
<b>Pictogrammes des programmes</b>	Symboles	<b>Filtre</b>	Inox
<b>Indicateur Marche/Arrêt</b>	Oui	<b>Élément chauffant hors cuve</b>	Oui
<b>Voyant de sel</b>	Témoin	<b>Charnières</b>	Charnières équilibrées à pivot fixe
<b>Voyant de liquide de rinçage</b>	Témoin	<b>Pieds réglables</b>	Pour simple mise à niveau
<b>Indicateur de fin de cycle</b>	Signal sonore	<b>Panneau arrière</b>	Oui
<b>Système de lavage</b>	Planétaire	<b>Profondeur du lave-vaisselle porte ouverte (mm)</b>	1171
<b>Douchette d'aspersion</b>	Simple	<b>Top</b>	En plastique
<b>Adoucisseur d'eau</b>	Avec réglage électronique		

## Raccordement électrique

<b>Type de prise</b>	(F;E) Schuko	<b>Fréquence</b>	50 Hz
<b>Puissance nominale (W)</b>	1800 W	<b>Type de connexion</b>	Monophasé
<b>Intensité</b>	10 A	<b>Longueur du câble d'alimentation</b>	140 cm
<b>Tension</b>	220-240 V		

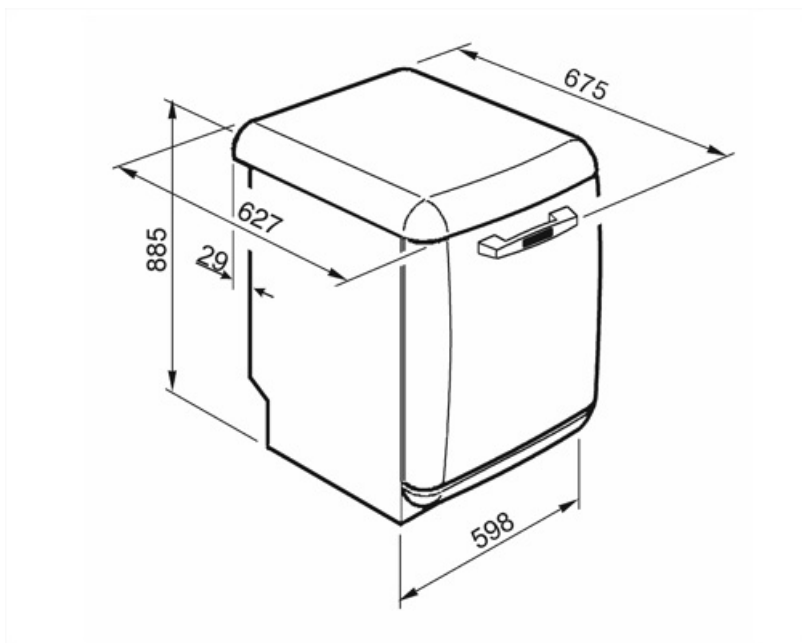

---

## Not included accessories

---

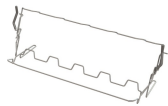

### KITGH

Kit supports pour verres à pieds, à placer dans le panier inférieur. Compatible avec les modèles avec supports abattables dans le panier inférieur.

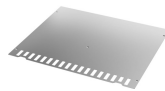

### KITINC

















Une barre d'acier fixée sur le dessus bloquera le lave-vaisselle en haut.



### KITPLV2

kit d'extension pour lave-vaisselle et lave-linge : longueur 2 m.

## Symbols glossary (TT)

	<p><b>Aquatest</b> : Le capteur Aquatest est un capteur optique qui mesure le degré de transparence de l'eau à la fin de la phase initiale de trempage. Sur la base des valeurs mesurées, le capteur règle le programme le plus approprié, pour utiliser uniquement la quantité d'eau nécessaire, tout en garantissant la meilleure efficacité de lavage.</p>		<p><b>Inserts casse-goutte</b> : Les inserts casse-goutte, fournis dans le panier inférieur, améliorent les résultats de séchage, évitant ainsi l'accumulation de gouttes entre la vaisselle et le panier.</p>
	<p><b>A+++</b> : Les produits Smeg, en classe énergétique A, A+, A++ et A+++ , permettent de réduire la consommation d'énergie tout en gardant une efficacité maximale et en garantissant un meilleur respect de l'environnement.</p>		<p><b>Départ différé</b> : Avec l'option Départ différé il est possible de retarder jusqu'à 24 heures le démarrage du programme souhaité afin de programmer le fonctionnement du lave-vaisselle dans la période souhaitée (par ex. la nuit). Lorsque la porte est fermée, le lave-vaisselle effectue un trempage à l'issue duquel le "retard de programme" réglé est activé.</p>
	<p><b>EasyGlide</b> : Le système EasyGlide sur le panier supérieur améliore son coulissement et facilite les opérations d'extraction.</p>		<p><b>Flexi Tabs</b> est une option qui optimise le cycle de lavage pour donner les meilleurs résultats possibles quel que soit le type de détergent utilisé.</p>
	<p><b>FlexiZone 1/2</b> : Pour des lavages à chargement réduit, la 1/2 charge FlexiZone permet d'entreposer la vaisselle comme d'habitude dans les deux paniers.</p>		<p>Le niveau sonore silencieux est atteint grâce à une excellente isolation et à des dispositifs spéciaux, conçus spécifiquement pour absorber le bruit généré pendant le fonctionnement du lave-vaisselle. Dans la gamme il y a des modèles avec différents niveaux sonores.</p>
	<p><b>Système Planétaire</b> : Le nouveau système de lavage Planétaire, breveté Smeg, garantit une couverture complète de la cuve, grâce à la double rotation simultanée du bras qui distribue l'eau de manière capillaire, pour de la vaisselle lavée à la perfection.</p>		<p><b>Auto 45°- 65°</b> : Le programme Auto 45°-65° est conçu pour la vaisselle normalement sale. Grâce à l'action automatique du capteur Aquatest, il optimise les principaux paramètres de lavage tels que le temps, la température et la charge en eau.</p>
	<p><b>Délicat rapide</b> : Le programme Délicat rapide réduit la durée du cycle Délicat rapide, indiqué pour les plats délicats qui sont normalement ou légèrement sales.</p>		<p><b>Eco</b> : Le programme Eco est adapté au lavage de la vaisselle normalement sale. L'utilisation du programme Eco vous garantit les meilleures performances en termes de l'efficacité énergétique.</p>
	<p><b>Eco-rapide</b> : Le programme Eco-rapide réduit la durée du cycle Eco, adapté à la vaisselle délicate et normalement sale.</p>		<p><b>Normal-rapide</b> : Le programme Normal est adapté à la vaisselle d'usage quotidien, sans encrassement particulier. Le programme Normal-rapide réduit la durée du lavage.</p>
	<p><b>Trempage</b> : Le programme de trempage est conçu pour prélever les casseroles et les poêles à froid, en attendant un lavage plus poussé.</p>		<p><b>Court &amp; Intensif</b> : Le programme Court &amp; Intensif convient aux casseroles et poêles normalement sales et à la vaisselle sans résidus secs, qui ne nécessitent pas de lavage complet.</p>



13 couverts : La gamme Smeg comprend des lave-vaisselle d'une capacité de 7, 10, 12, 13, 14 et 15 couverts selon le modèle.



Système Stop Aqua total : Le dispositif prévient les dégâts des eaux grâce à un micro-interrupteur placé sous la cuve, qui bloque instantanément l'entrée de l'eau dans la machine. Une sécurité supplémentaire est garantie par une électrovanne intégrée dans le tuyau d'alimentation coupant l'eau au robinet.



Watersave : C'est un système de gestion de l'eau qui, en garantissant les meilleurs résultats de lavage et la consommation d'énergie la plus faible, vous permet de laver une pleine charge avec seulement 8,5 litres d'eau.