

LVS2124SMX

Produktfamilie	Opvaskemaskiner
Kommerciel bredde	60 cm
Kommerciel højde	85 cm
Installation	Fritstående
Antal kurve	2
EAN-kode	8017709267582



Programmer



Antal programmer	5	ØKO	Ja
Vasketemperaturer	38, 50, 65, 70 °C	Normal	Ja
Iblødsætning	Ja	Ultraren	Ja
Rapid 27'	Ja		

Valgmuligheder



Forsinkelsestimer, tilvalg	3-6-9 timer	Indstillinger for tabs FlexiTabs	Ja
----------------------------	-------------	----------------------------------	----

Kurve



Farve på kurv	Grå	Nedre kurv	Med to sammenklappelige stativer
Farve på kurvedele	Grå	Nedre kurv med anti-dryp-indsatser	Ja
Øvre kurv	Med faste tallerkenstøtter i midten	Største tallerken, der kan sættes i den nederste kurv	30,0 cm
Højdejustering af den øverste kurv	På tre vandrette niveauer	Farve, indre komponenter	Grå anti-dryp-indsatser, Grå plastikplade til regulering anden kurv på tre niveauer, Grøn Orbital
Største tallerken, der kan sættes i den øverste kurv	23,5 cm		

Tekniske egenskaber



Bredde (mm)	598 mm	Beskyttelsessystem mod oversvømmelse	Enkelt Acquastop
Dybde (mm)	600 mm	Vandtilførsel	Enkelt, koldt/varmt vand maks. 60 °C - energibesparende med varmt vand op til 35 %
Produkt højde (mm)	848 mm	Maks. vandhårdhed	100°FH;58°DH
Betjener	Elektronisk	Tørresystem	Naturlig kondensstørring
Programgrafik	Symboler	Kar, materiale	Rustfrit stål
Tænd/sluk-indikator	Ja	Filter	Rustfrit stål
Salt indikatorlampe	Lys	Skjult varmeelement	Ja
Indikator for afspændingsmiddel	Lys	Hængsler	Selvbalerende med fast støttepunkt
Slut på cyklus-indikator	På displayet, med lydsignal	Justerbare fødder	Kun til udjævning
Vaskesystem	Orbital	Bagskjold	Yes, with covered counterweight
Tredje spulearm	Enkelt	Dybde af opvaskemaskine med åben låge (mm)	1168
Blødgøringsmiddel	Med elektronisk indstilling	Aftagelig top	Ja, med KIT, ekstraudstyr

Elektrisk tilslutning

Stik	(A) USA og Mexico	Frekvens (Hz)	60 Hz
Nominel effekt	1800 W	Type af forbindelse	Enkelt fase
Nuværende	10 A	Kabellængde	140 cm
Spænding	115 V		

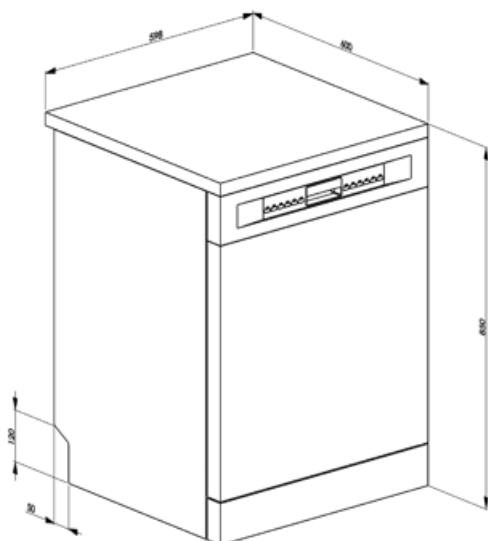

Not included accessories

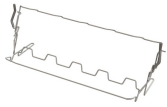

KITGH

Kit glass holder. It has to be fitted on the first basket but only if there are foldable racks

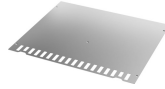

KITINC











en stålstang monteret på toppen blokerer opvaskemaskinen øverst.



KITPLV2

Kit extension for dishwasher and washing machine: lenght mt. 2

Symbols glossary (TT)

-  A+: Energieffektivitetsklasse A + hjælper med at spare op til 10% energi sammenlignet med klasse A. Maksimal ydelse med minimalt forbrug er garanteret.
-  For at forbedre tørringen af service uden at efterlade pletter.
-  Denne mulighed er ideel til multifunktionsvaskemidler og gør det muligt at optimere vasken med fuld fordel af tabletterne med kombineret virkning. Når denne indstilling er aktiveret, bruges alt salt og afspændingsmiddel.
-  Orbital vaskesystem fordeler vand jævnt gennem 60 cm opvaskemaskinens rum og leder vand med præcision for at sikre en fremragende vask.
-  Iblødsætningsprogram:
Iblødsætningsprogrammet skyller for at forhindre, at snavs tørrer ud.
-  WaterSave System sikrer de bedste vaskeresultater med et minimalt vandforbrug afhængigt af opvaskemaskinemodel.
-  Acquastop: Nogle Smeg opvaskemaskiner er udstyret med et simpelt Acquastop: float sensor i bunden, hvilket er nødvendigt for at forhindre utilsigtet lækage af vand inde i apparatet.
-  Forsinkelsestimer: Mulighed for at udskyde starten af det ønskede program med op til 24 timer for at programmere opvaskemaskinen til at køre på det ønskede tidspunkt.
-  Støjniveau: Fremragende isolering og specielle enheder holder støj på et minimum.
-  Eco: Eco, dette økonomiske vaskeprogram bruger en lille mængde vand og energi for at give den mest miljøvenlige rengøringsmulighed.
-  13 stedindstilling: Antal af stedindstillinger.