

LVS2124SMX

Tuoteryhmä	Astianpesukone
Myyntileveys	60 cm
Myyntikorkeus	85 cm
Asennuksen tyyppi	Vapaasti seisova
Korien lkm	2
EAN-koodi	8017709267582



Programs



Ohjelmien määrä	5	ECO	Kyllä
Pesulämpötilat	38, 50, 65, 70 °C	Normaali	Kyllä
Liotus	Kyllä	Ultraclean	Kyllä
Pika 27 min	Kyllä		

Vaihtoehdot



Viiveajastus	3-6-9 tuntia, automaattinen liotus	FlexiTabs- tablettiasetus	Kyllä
--------------	---------------------------------------	------------------------------	-------

Korit



Korin väri	Harmaa	Alakori	Kaksi laskettavaa tukea
Korin osien väri	Harmaa	Alakorissa tippalukot	Kyllä
Ylemmässä korissa	Kiinteät keskitelineet	Suurin astia, joka mahtuu alakoriin	30,0 cm
Ylemmän korin korkeus	Kolmessa tasossa	Sisäosien väri	Harmaat anti drop osat, Harmaa muovinen lauta, jolla voi säätää toisen korin kolmeen tasoon, Green Orbital
Suurin astia joka mahtuu yläkoriin	23,5 cm	Ruokailuvälinekori	Tilaa 13 henkilön astiastolle

Tekniset ominaisuudet



Leveys (mm)	598 mm
Syvyys (mm)	600 mm
Tuotteen korkeus (mm)	848 mm
Coksicoallinen veden kovuus	Elektroninen
Ohjelman graafinen kuvaus	Symbolit
On/off ilmaisin	Kyllä
Suolan indikaattori	Valo
Huuhteluaineen lisäämistarpeen ilmaisin	Valo
Ohjelman päättymisen ilmaisin	Näytössä, äänimerkki
Pesujärjestelmä	Orbital
Kolmas pesuvarsi	Yksi
Vedenpehmentäjä	Elektroninen asetus

Tulvasuoja	Acquastop
Vesiletku	Yksi: kylmä/kuuma vesi, enintään 60 °C - kuumaa vettä käytettäessä energiaa säästyy jopa 35 %
Maksimaallinen veden kovuus	100°fH;58°dH
Kuivausjärjestelmä	Kondensoiva kuivausrumpu
Altaan materiaali	Ruostumaton teräs
Suodatin	Ruostumaton teräs
Piilotettu lämpöelementti	Kyllä
Saranat	Itsetasapainottava, kiinteä tukipiste
Säädettävät jalat	Vain tasonsäätöä varten
Takakansi	Yes, with covered counterweight
Astianpesukoneen syvyys luukun ollessa auki (mm)	1168
Irrotettava yläosa	Kyllä, lisävarustesarjan avulla

Sähköliitännä

Sähköpistokkeen tyyppi	(A) USA ja Meksiko
Nimellisteho	1800 W
Virta	10 A
Jännite	115 V

Taajuus	60 Hz
Virtalähteen tyyppi	Yksivaiheinen
Johdon pituus	140 cm

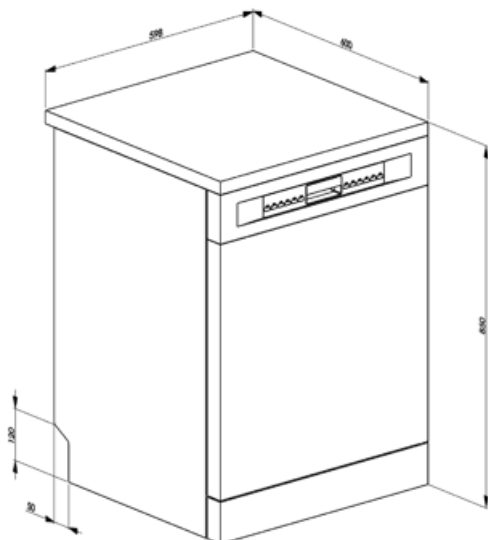

Not included accessories

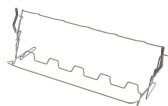

KITGH

Kit glass holder. It has to be fitted on the first basket but only if there are foldable racks

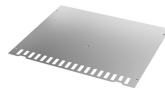

KITINC











keittiötasoon kiinnitetty teräspalkki lukitsee astianpesukoneen ylhäältä.



KITPLV2

Kit extension for dishwasher and washing machine: lenght mt. 2

Symbols glossary (TT)

-  A+: Energiatehokkuusluokka A+ auttaa säästämään jopa 10 % energiaa luokkaan A verrattuna. Taatusti maksimaalinen suorituskyky minimaalisella kulutuksella.
-  Astioiden kuivauksen tehostamiseksi tahroja jättämättä.
-  Ihanteellinen monitoimipesuaineille. Mahdollistaa pesun optimoinnin ja tarjoaa yhdistetyn tehon tablettien täydet edut. Kun tämä valinta on aktivoitu, mahdollisia huuhteluaineita ja suolaa käytetään.
-  Orbitaalinen pesujärjestelmä jakaa veden tasaisesti 60 cm:n pesukoneen tilaan ja johtaa veden tarkasti erinomaisen pesutuloksen takaamiseksi.
-  Liotusohjelma: Liotusohjelma tarjoaa huuhtelun, joka estää lian kuivumisen.
-  WaterSave-järjestelmä takaa parhaat pesutulokset vähäisellä vedenkulutuksella astianpesukoneen mallin perusteella.
-  Acquastop: Jotkin Smeg-astianpesukoneet on varustettu yksinkertaisella Acquastopilla: pohjan kohoanturia tarvitaan sen estämiseksi, että vettä ei pääse vuotamaan vahingossa laitteen sisälle.
-  Viiveajastin: Vaihtoehto viivästyttää halutun ohjelman alkua enintään 24 tuntia, jolloin astianpesukone voidaan ohjelmoida käymään halutun ajan verran.
-  Melutaso: Erinomainen eristys ja erikoislaitteet pitävät melun minimissään.
-  Säästö: Tämä säästävä pesuohjelma käyttää vain vähän vettä ja energiaa voidakseen tarjota ympäristöystävällisimmän puhdistusvaihtoehdon.
-  Tilaa 13 henkilön astiastolle: Kuinka monen henkilön astiastolle riittää tilaa.