

LVS2124SMX

Produktgruppe	Oppvaskmaskine
Kommersiell bredde	60 cm
Kommersiell høyde	85 cm
Installasjonstype	Frittstående
Ant. kurver	2
EAN-kode	8017709267582



Programs



Antall programmer	5	ECO	Ja
Vasketemperaturer	38, 50, 65, 70 °C	Normal	Ja
Bløtlegging	Ja	Ultraclean	Ja
Hurtig 27'	Ja		

Funksjoner



Forsinkelsestimerfunksjon	3-6-9 timer, med automatisk skylning	Funksjoner for multitabletter	Ja
---------------------------	--------------------------------------	-------------------------------	----

Kurver



Farge på kurv	Grå	Nedre kurv	Med to sammenleggbare hyller
Farge på kurvdeler	Grå	Nedre kurv med antidrypp innlegg	Ja
Øvre kurv	Med fast støtte	Maksimal belastning i oppvaskmaskinens underkurv	30,0 cm
Høydejustering av den øvre kurv	I tre horisontale nivåer	Farge innvendige deler	Grå antislipp innsatser, Grønn plastikkplate for regulering av andre kurv på tre nivåer, grønn Orbital
Maksimal belastning i oppvaskmaskinens øvre kurv	23,5 cm		

Tekniske egenskaper



Bredde (mm)	598 mm
Dybde (mm)	600 mm
Produktets høyde (mm)	848 mm
Kontroller	Elektronisk
Grafikk program	Symboler
På / av-indikator	Ja
Saltlys indikator	Lampe
Skyllehjelp indikator	Lampe
Stopp sykklus indikator	På display, med lydsignal
Vaskesystem	Orbital
Tredje spylearm	Enkelt
Vann mykner	Med elektronisk innstilling

Flomvern system	Enkelt Aquastop
Vanntilførselsrør	Enkelt; kaldt/varmt vann opptil 60 °C - opp til 35 % energibesparelse
Maks vannhardhet	100°fH;58°dH
Tørkesystem	Naturlig kondenstørking
Rørmateriale	Rustfritt stål
Filter	Rustfritt stål
Skjult varmeelement	Ja
Hengsler	Selvbalanserende med fast støttepunkt
Justerbare føtter	Bare for utjevning
Bakdeksel	Yes, with covered counterweight
Dybde på oppvaskmaskine med åpen dør (mm)	1168
Avtakbar benkeplate	Ja, med KIT som tilvalg

Elektrisk tilkobling

Støpseltype	(A) USA og Mexico	Frekvens	60 Hz
Nominell effekt	1800 W	Type tilkobling	Single-fase
Strøm	10 A	Lengde på ledning	140 cm
Spenning	115 V		

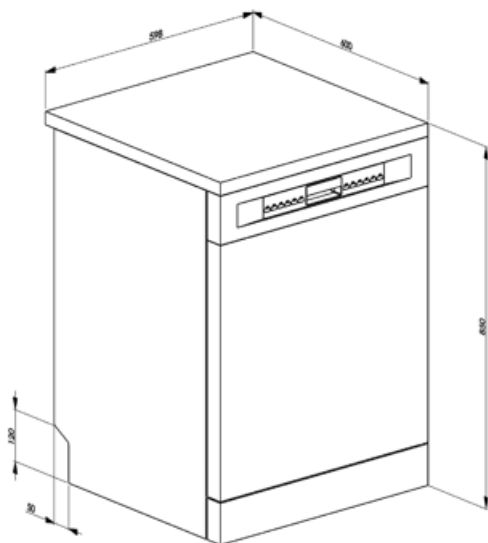

Not included accessories

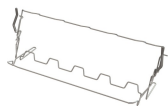

KITGH

Kit glass holder. It has to be fitted on the first basket but only if there are foldable racks

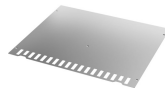

KITINC











En stålstang montert på toppen vil blokkere oppvaskmaskinen i overkant.



KITPLV2

Kit extension for dishwasher and washing machine: lenght mt. 2

Symbols glossary (TT)

-  A+: Energieffektivitetsklasse A+ hjelper med å spare inn opptil 10% energi sammenlignet med klasse A. Maksimal ytelse med minimalt forbruk er garantert.
-  For å forbedre tørkingen av oppvasken.
-  Ideelt for multifunksjonsvaskemiddel. Denne funksjonen gir optimal vask og utfylles av tablettene med kombinert virkning. Når denne funksjonen er aktivert vil det ikke brukes salt og skyllemiddel.
-  Orbitalt vaskesystem fordeler vann jevnt i hele 60 cm oppvaskmaskinen og peker vannet med presisjon for en ypperlig vask.
-  Soak-program: Soak-programmet er en skyllesyklus for å unngå at urenheter størkner.
-  Systemet WaterSave sikrer de beste vaskeresultater med minimalt vannforbruk, avhengig av oppvaskmaskinens modell.
-  Aquastop: Noen Smeg oppvaskmaskiner er utstyrt med en enkel Aquastop. Dette er en flytsensor i bunnen som er nødvendig for å unngå lekkasjer på innsiden av apparatet.
-  Forsinkelsetid: Ekstravalg som utsetter starten til det ønskede programmet med opptil 24 timer, slik at man kan programmere oppvaskmaskinen så den starter ved ønsket tidspunkt.
-  Støynivå: Ypperlig isolasjon og spesialenheter reduserer støy til et minimum.
-  Eco: Dette økonomiske vaskeprogrammet bruker en lav mengde vann og strøm for et mer miljøvennlig vaskevalg.
-  Plass til 13 kuvert: Antall kuvert.