

LVS222SXIT

Tuoteryhmä	Astianpesukone
Myyntileveys	60 cm
Myyntikorkeus	85 cm
Asennuksen tyyppi	Vapaasti seisova
Korien lkm	2
Moottori	Yksi vaihe
EAN-koodi	8017709229078



Programs



Ohjelmien määrä	5	Normaali	Kyllä
Pesulämpötilat	38, 50, 65, 70 °C	Ultraclean	Kyllä
Liotus	Kyllä	Päivittäinen puolitäysi	Kyllä
ECO	Kyllä		

Vaihtoehdot



Energiansäästö	Kyllä	Viiveajastus	3-6-9 tuntia, automaattinen liotus
----------------	-------	--------------	---------------------------------------

Korit



Korin väri	Harmaa	Alakori	Kaksi laskettavaa tukea
Korin osien väri	Harmaa	Alakorissa tippalukot	Kyllä
Kahva	Muovia, ruostumatonta terästä	Suurin astia, joka mahtuu alakoriin	30,0 cm
Ylemmässä korissa	Kiinteät keskitelineet	Sisäosien väri	Vihreät anti drop lisät, Vihreät kahvat, Green Orbital
Ylemmän korin korkeus	Kahdessa tasossa, poimimalla	Ruokailuvälinekori	Tilaa 13 henkilön astiastolle
Suurin astia joka mahtuu yläkoriin	23,5 cm		

Tekniset ominaisuudet



Leveys (mm)	598 mm
Syvyys (mm)	600 mm
Tuotteen korkeus (mm)	848 mm
Coksicoallinen veden kovuus	Elektroninen
Ohjelman graafinen kuvaus	Symbolit
Suolan indikaattori	Valo
Huuhteluaineen lisäämistarpeen ilmaisin	Valo
Ohjelman päättymisen ilmaisin	Näytössä, äänimerkki
Pesujärjestelmä	Orbital
Kolmas pesuvarsi	Yksi
Vedenpehmentäjä	Elektroninen asetus
Tulvasuoja	Acquastop
Vesiletku	Yksi: kylmä/kuuma vesi, enintään 60 °C - kuumaa vettä käytettäessä energiaa säästyy jopa 35 %

Maksimaallinen veden kovuus	100°fH;58°dH
Kuivausjärjestelmä	Kondensoiva kuivausrumpu
Altaan materiaali	Ruostumaton teräs
Suodatin	Ruostumaton teräs
Piilotettu lämpöelementti	Kyllä
Saranat	Itsetasapainottava, kiinteä tukipiste
Säädettävät jalat	Vain tasonsäätöä varten
Eristyksen teho	Keskikoko
Takakansi	Yes, with covered counterweight
Astianpesukoneen syvyys luukun ollessa auki (mm)	1168
Irrotettava yläosa	Kyllä, lisävarustesarjan avulla
Yläkansi	Muovia

Sähköliitännä

Sähköpistokkeen tyyppi	(F;E) Schuko	Taajuus	50 Hz
Nimellisteho	1800 W	Virtalähteen tyyppi	Yksivaiheinen
Virta	10 A	Johdon pituus	140 cm
Jännite	220-240 V		

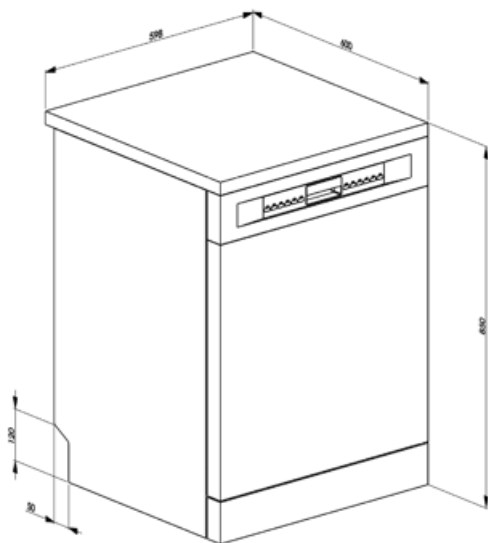

Not included accessories

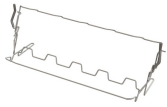

KITGH

Kit glass holder. It has to be fitted on the first basket but only if there are foldable racks

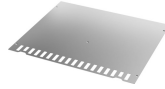

KITINC











keittiötasoon kiinnitetty teräspalkki lukitsee astianpesukoneen ylhäältä.



KITPLV2

Kit extension for dishwasher and washing machine: lenght mt. 2

Symbols glossary (TT)

-  Acquastop: Jotkin Smeg-astianpesukoneet on varustettu yksinkertaisella Acquastopilla: pohjan kohoanturia tarvitaan sen estämiseksi, että vettä ei pääse vuotamaan vahingossa laitteen sisälle.
-  A++: Energiatehokkuusluokka A++ auttaa säästämään jopa 20% energiaa luokkaan A verrattuna. Taatusti maksimaalinen suorituskyky minimaalisella kulutuksella.
-  49 dB Melutaso: Erinomainen eristys ja erikoislaitteet pitävät melun minimissään.
-  65° 1/2 täyttö: Tämä ohjelma on suunniteltu sellaisten astioiden pesuun, jotka eivät ole kovin likaisia, kun astianpesukone täytetään puoliksi.
-  Liotusohjelma: Liotusohjelma tarjoaa huuhtelun, joka estää lian kuivumisen.
-  WaterSave-järjestelmä takaa parhaat pesutulokset vähäisellä vedenkulutuksella astianpesukoneen mallin perusteella.
-  Astioiden kuivauksen tehostamiseksi tahroja jättämättä.
-  Viiveajastin: Vaihtoehto viivästyttää halutun ohjelman alkua enintään 24 tuntia, jolloin astianpesukone voidaan ohjelmoida käymään halutun ajan verran.
-  Orbitaalinen pesujärjestelmä jakaa veden tasaisesti 60 cm:n pesukoneen tilaan ja johtaa veden tarkasti erinomaisen pesutuloksen takaamiseksi.
-  ECO 50° Säästö: Tämä säästävä pesuohjelma käyttää vain vähän vettä ja energiaa voidakseen tarjota ympäristöystävällisimmän puhdistusvaihtoehdon.
-  Tilaa 13 henkilön astiastolle: Kuinka monen henkilön astiastolle riittää tilaa.