

LVS222SXIT

Produktgruppe	Oppvaskmaskine
Kommersiell bredde	60 cm
Kommersiell høyde	85 cm
Installasjonstype	Frittstående
Ant. kurver	2
Motor	Enfase
EAN-kode	8017709229078



Programs



Antall programmer	5	Normal	Ja
Vasketemperaturer	38, 50, 65, 70 °C	Ultraclean	Ja
Bløtlegging	Ja	Daglig 1/2 maskin	Ja
ECO	Ja		

Funksjoner



Energibesparing med EnerSave	Ja	Forsinkelsestimerfunksjon	3-6-9 timer, med automatisk skylling
------------------------------	----	---------------------------	--------------------------------------

Kurver



Farge på kurv	Grå	Nedre kurv	Med to sammenleggbare hyller
Farge på kurvdeler	Grå	Nedre kurv med antidrypp innlegg	Ja
Håndtak	I plast med rustfritt stål innsatt i øvre og nedre kurv	Maksimal belastning i oppvaskmaskinens underkurv	30,0 cm
Øvre kurv	Med fast støtte	Farge innvendige deler	Grå antislipp innsatser, Grønne håndtak, grønn Orbital
Høydejustering av den øvre kurv	I to nivåer gjennom uttrekking	Bestikkkurv	Plass til 13 kuvert
Maksimal belastning i oppvaskmaskinens øvre kurv	23,5 cm		

Tekniske egenskaper



Bredde (mm)	598 mm	Maks vannhardhet	100°fH;58°dH
Dybde (mm)	600 mm	Tørkesystem	Naturlig kondens tørking
Produktets høyde (mm)	848 mm	Rørmateriale	Rustfritt stål
Kontroller	Elektronisk	Filter	Rustfritt stål
Grafikk program	Symboler	Skjult varmeelement	Ja
Saltlys indikator	Lampe	Hengsler	Selvbalanserende med fast støttepunkt
Skyllehjelp indikator	Lampe	Justerbare føtter	Bare for utjevning
Stopp sykklus indikator	Lys, med lydsignal	Isolasjonsnivå	Mellomstor
Vaskesystem	Orbital	Bakdeksel	Yes, with covered counterweight
Tredje spylearm	Enkelt	Dybde på oppvaskmaskine med åpen dør (mm)	1168
Vann mykner	Med elektronisk innstilling	Avtakbar benkeplate	Ja, med KIT som tilvalg
Flomvern system	Enkelt Aquastop	Øvre deksel	I plast
Vanntilførselsrør	Enkelt; kaldt/varmt vann opptil 60 °C - opp til 35 % energibesparelse		

Elektrisk tilkobling

Støpseltype	(F;E) Schuko	Frekvens	50 Hz
Nominell effekt	1800 W	Type tilkobling	Single-fase
Strøm	10 A	Lengde på ledning	140 cm
Spenning	220-240 V		

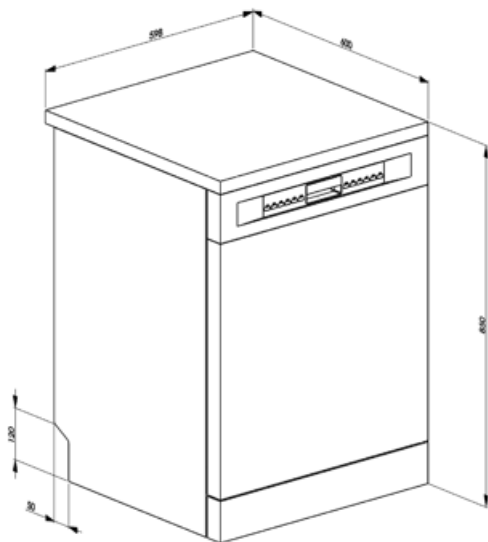

Not included accessories

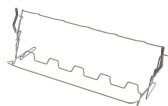

KITGH

Kit glass holder. It has to be fitted on the first basket but only if there are foldable racks

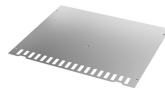

KITINC











En stålstang montert på toppen vil blokkere oppvaskmaskinen i overkant.



KITPLV2

Kit extension for dishwasher and washing machine: lenght mt. 2

Symbols glossary (TT)

-  Aquastop: Noen Smeg oppvaskmaskiner er utstyrt med en enkel Aquastop. Dette er en flytsensor i bunnen som er nødvendig for å unngå lekkasjer på innsiden av apparatet.
-  A++: Energieffektivitetsklasse A++ hjelper med å spare inn opptil 20% energi sammenlignet med klasse A. Maksimal ytelse med minimalt forbruk er garantert.
-  Støynivå: Ypperlig isolasjon og spesialenheter reduserer støy til et minimum.
-  1/2 last: Dette programmet er utviklet for oppvask som ikke er veldig skitten, med halvfull oppvaskmaskin.
-  Soak-program: Soak-programmet er en skyllesyklus for å unngå at urenheter størkner.
-  Systemet WaterSave sikrer de beste vaskeresultater med minimalt vannforbruk, avhengig av oppvaskmaskinens modell.
-  For å forbedre tørkingen av oppvasken.
-  Forsinkelsetid: Ekstravalg som utsetter starten til det ønskede programmet med opptil 24 timer, slik at man kan programmere oppvaskmaskinen så den starter ved ønsket tidspunkt.
-  Orbitalt vaskesystem fordeler vann jevnt i hele 60 cm oppvaskmaskinen og peker vannet med presisjon for en ypperlig vask.
-  Eco: Dette økonomiske vaskeprogrammet bruker en lav mengde vann og strøm for et mer miljøvennlig vaskevalg.
-  Plass til 13 kuvert: Antall kuvert.