

LVS254CX

Familia	Lavavajillas
Ancho comercial	60 cm
Altura comercial	85 cm
Instalación	Libre instalación
Nº Cestos	2
Código EAN	8017709307226



Programas



Número de programas	10+1	Mix	Sí
Temperaturas de lavado	38, 45, 50, 55, 65, 70, 75 °C	Quiet (-2 dB)	Sí
Remojo	Sí	Intensivo	Sí
Express 27'	Sí	Autolimpieza	Sí
Crystal	Sí	Higiene 99,9%	Sí
Full express - 60 minutos	Sí	Delicado	Sí
Eco	Sí		

Opciones



Opción Dry Assist +	Sí	Opción 1/2 carga distribuida FlexiZone	Sí
Opción de inicio retardado	Hasta 24 horas, con remojo automático	Opción de programas especiales	Sí

Cestos



Color cestos	Gris	Dimensiones máximas plato cargable en cesto superior	25,0 cm
Color componentes cestos	Gris	Cesto inferior	Con 2 rejillas plegables

Tirador	En cesto inferior y superior	Cesto inferior con insertos rompegotas	Sí
Cesto superior	Con 1 rejilla plegable	Dimensiones máximas plato cargable en cesto inferior	30,0 cm
Soporte copas	Sí	Color componentes internos	Verde
Regulación en altura del cesto superior	En tres niveles	Cesto portacubiertos	Sí
Cesta superior con sistema Easy Glide	Sí		

Características técnicas



Ancho del producto (mm)	598 mm	Sistema de protección anti-fugas de agua	Acquastop total
Profundidad del producto (mm)	600 mm	Alimentación agua	Singular; agua fría/caliente hasta a 60°C - ahorro energético con agua caliente hasta el 35%
Tipo de pantalla	LED (externo)	Máxima dureza del agua	100°fH;58°dH
Altura del producto (mm)	848 mm	Sistema de secado	Secado natural por condensador, con Dry Assist + sistema automático de apertura de puerta al final del ciclo
Mandos	Electrónicos	Material de la cuba	Acero inoxidable
Pantalla	programación de inicio retardado, Indicador duración programa, Indicador tiempo residual	Filtro	Acero inoxidable
Gráficos programas	Símbolos	Resistencia oculta	Sí
Indicador sal	Testigo	Bisagras	Bisagra fija
Indicador abrillantador	Testigo	Pies regulables	Solo para nivelación
Indicador de progreso	Sí	Cubierta posterior	Sí, con contrapeso cubierto
Indicador de fin de ciclo	Display, con señal sonora	Profundidad lavavajillas con puerta abierta (mm)	1168 mm
Sistema de lavado	Sistema planetario	Superficie encimera removible	Sí, con kit opcional
Tercer aspersor superior	Individual	Cubierta superior	De plástico
Descalcificador	Con ajuste electrónico		

Rendimiento / Etiqueta energética - Reg. 2019



Clase eficiencia energética	C	Programme duration	4:40 h:min
Consumo de energía [por 100 ciclos, basado en el programa eco]	73 kWh	Emisiones de ruido acústico aéreo	45 dB(A) re 1 pW
Capacidad nominal (ps)	13	Clase de emisión de ruido acústico aéreo	C
Consumo de agua [por ciclo]	8.5 litros	Índice de eficiencia energética (IEE)	43.8

Conexión eléctrica

Potencia instalada 1800 W
Corriente 10 A
Tensión 220-240 V
Frecuencia (Hz) 50 Hz

Tipo de conexión Monofásico
Longitud del cable de alimentación 140 cm
Enchufe Schuko (F;E)

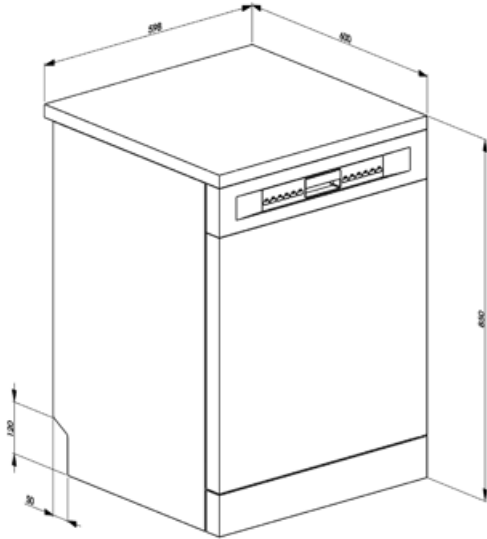

Accesorios Compatible



KITGH

Kit portavasos. Debe instalarse en la primera cesta, pero sólo si hay rejillas plegables





















KITINC











KITPLV2

Kit de extensión para lavavajillas y lavadoras: longitud 2 m.

Symbols glossary

 <p>Insertos rompe-gotas: algunos modelos de lavavajillas están equipados con insertos de rotura para la cesta inferior, útiles para mejorar el secado de los platos sin dejar halos.</p>	 <p>Clase eficiencia energética C</p>
 <p>Delay Timer: con la opción Delay Timer, es posible posponer el inicio del programa deseado hasta 24 h para programar el funcionamiento del lavavajillas en el intervalo de tiempo deseado (por ejemplo, la noche). Cuando la puerta está cerrada, el lavavajillas realizará un prelavado, después de lo cual el conjunto de "programación realizada" comenzará a funcionar.</p>	 <p>Pantalla LED: para optimizar el rendimiento y simplificar el uso del aparato tanto como sea posible, algunas lavadoras y refrigeradores están equipados con una pantalla LED que le permite ver el estado operativo del producto.</p>
 <p>EasyGlide: el sistema EasyGlide, presente en la cesta superior, mejora el deslizamiento, facilitando las operaciones de extracción.</p>	 <p>FlexiZone 1/2: la opción FlexiZone 1/2 es adecuada para lavar incluso algunos platos, distribuidos en ambas cestas. Además, ahorra energía, agua y tiempo con total flexibilidad de carga.</p>
 <p>El nivel de ruidosidad se obtiene gracias a un excelente aislamiento y dispositivos especiales, diseñados específicamente para amortiguar el sonido generado durante el funcionamiento del lavavajillas. En la gama hay modelos con varios niveles de ruidosidad.</p>	 <p>Sistema de lavado Planetario: el nuevo sistema de lavado Planetario garantiza una cobertura completa del tanque, gracias a la doble rotación simultánea del pulverizador que distribuye el agua de forma capilar, para lavar los platos a la perfección.</p>
 <p>Crystals: The Crystals programme is dedicated to delicate dishes such as glasses and china.</p>	 <p>Delicado: El programa Delicato es adecuado para platos delicados normalmente sucios.</p>
 <p>Eco: el programa Eco es adecuado para lavar platos normalmente sucios. El uso del programa Eco garantiza el mejor rendimiento en términos de eficiencia energética .</p>	 <p>Normal: el programa Normal es adecuado para vajillas y ollas mixtas de uso diario, sin incrustaciones particulares.</p>
 <p>Remojo: El programa de remojo está diseñado para el prelavado en frío de ollas y sartenes, esperando un lavado adicional y más completo.</p>	 <p>Rápido 27 minutos: al seleccionar la opción Quick 27 minutos, es posible lavar rápidamente los platos ligeramente sucios inmediatamente después de su uso.</p>
 <p>Ultraclean: El programa Ultraclean, que termina con un enjuague antibacteriano a 70 ° C, asegura una acción bactericida adicional y una limpieza profunda de los platos.</p>	 <p>13 cubiertos: la gama Smeg incluye lavavajillas con 7, 10, 12, 13 y 14 cubiertos según el modelo.</p>
 <p>Acquastop Total: el dispositivo Acquastop Total excluye la posibilidad de inundación por medio de un microinterruptor colocado debajo del tanque que bloquea instantáneamente la entrada de agua en la máquina. Una seguridad adicional está garantizada por una válvula colocada en el tubo de carga que detecta cualquier fuga.</p>	 <p>Watersave: es un sistema de gestión del agua que, garantizando los mejores resultados de lavado y el menor consumo de energía, le permite lavar una carga completa con solo 8,5 litros de agua.</p>

-
- | | |
|--|---|
|  <p>Quick wash cycle for normally soiled mixed loads such as dishes and pans, even with dried-on residues. Dishes are washed and dried in 60 minutes.</p> |  <p>Dishwasher cleaning cycle. The cycle should be started with the machine empty, without dishes. It is recommended to run the program every 2-3 months, using special dishwasher detergents.</p> |
|  <p>Ciclo de lavado adecuado para vajilla con suciedad normal, incluso con residuos secos. Garantiza la máxima reducción de ruido.</p> |  <p>Allows you to enable additional programs when selected together with any wash cycle.</p> |
|  <p>La opción Dry Assist +, además de ahorrar energía, asegura un secado perfecto de la vajilla al abrir la puerta automáticamente al final del lavado c</p> |  <p>HYGIENE 99.9% High-temperature washing programme. The 75° rinse guarantees the removal of 99.9% of germs and bacteria.</p> |
|  <p>The work aimed at continuous improvement has allowed the creation of the second generation of the Inverter motor 2.0, characterised by greater efficiency and durability over time, which allows very high performance and a lower energy consumption and noise level.</p> |  |