

LVS262EB

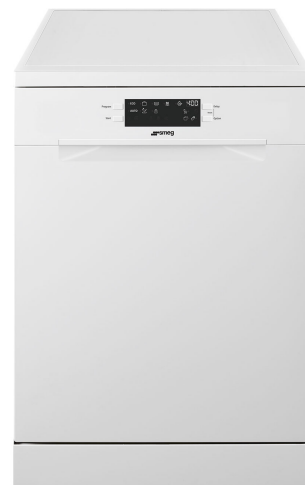

| | |
|--------------------|---------------|
| Termékcsalád | Mosogatógépek |
| Névleges szélesség | 60 cm |
| Névleges magasság | 85 cm |
| Üzembe helyezés | Szabadon álló |
| Kosarak száma | 2 |
| Motor | Inverter 2.0 |
| EAN kód | 8017709334093 |



Programok

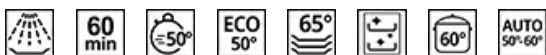

| | | | |
|---------------------------|-------------------|-------------------|------|
| Programok száma | 8 | ECO | Igen |
| Mosási hőmérsékletek | 50, 60, 65, 70 °C | Keverés | Igen |
| Áztatás | Igen | Öntisztító | Igen |
| Teljes expressz – 60 perc | Igen | Intenzív 60° | Igen |
| Expressz 50° | Si | Automata 50°–60°: | Igen |

Opciók

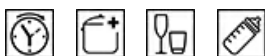

| | | | |
|------------------------|-------------|--------------------|------|
| Késleltetési idő opció | akár 24 óra | Kristály opció | Igen |
| Extrém opció | Igen | Sterilizálás opció | Igen |

Kosarak

| | | | |
|---------------------------------------|------------------------------|--|----------------------|
| Kosár színe | Szürke | Alsó kosár | Rögzített állvánnyal |
| Kosár összetevőinek színe | Szürke | A legnagyobb berakható edény az alsó kosárba | 31.0 cm |
| Felső kosár | Középen rögzített állvánnyal | Színes belső komponensek | Szürke |
| A felső kosár magasságának beállítása | Két szinten (4 cm) | Evőeszköz kosár | Igen |

A felső kosár
legnagyobb berakható
edénye 20,0 cm

MŰSZAKI JELLEMZŐK



| | | | |
|-------------------------|--|--|---|
| Width (mm) | 598 mm | Vízlágyító | Elektronikus beállítással |
| Depth (mm) | 600 mm | Zavarosság érzékelő | Igen |
| Megjelenítési típus | LED kijelző | Aquatest | |
| Product Height (mm) | 848 mm | Vízellátás | Szimpla; hideg/meleg víz max. 60°C - akár 35% -os energiamegtakarítás meleg vízzel |
| Ellenőrző elemek | Elektronikus | Max. vízkeménység | 90°FH; 50°dH |
| Kijelző | Késleltetett indítás, Program időjelzője, A befejezésig hátralévő idő kijelzése | Szárítórendszer | Természetes kondenzációs szárítás, Dry Assist automatikus ajtónyitó rendszerrel a ciklus végén |
| Programme graphics | Symbols | Cső anyaga | Rozsdamentes acél |
| Só jelzőfény | Világítás | Szűrő | Rozsdamentes acél |
| Öblítőszert visszajelző | Világítás | Rejtett fűtőelem | Igen |
| Folyamatjelző | Igen | Sarokvas | Önkiegyensúlyozó, rögzített zsanérokkal |
| Ciklus vége jelzés | Kijelzőn, hangjelzéssel | Állítható láb | Csak szintezéshez |
| Mosórendszer | Szabvány | Depth of dishwasher with open door (mm) | 1146 |
| Harmadik szórókar | Egyedülálló vagyok | Removable top | Yes |
| | | Top cover | In plastic |

Teljesítmény / Energiacímke – 2019-es rendelet



| | | | |
|--|------------|---|------------------|
| Energiacímke | E | Program időtartama | 4:00 h:min |
| Energiacímke osztály | | Levegőben terjedő akusztikus zajkibocsátás | 46 dB(A) re 1 pW |
| Energiafogyasztás [100 ciklusonként, az eco program alapján] | 94 KWh | Levegőben terjedő akusztikus zajkibocsátási osztály | C |
| Névleges kapacitás (ps) | 13 | Energiacímke mutató (EEI) | 55.9 |
| Vízfogyasztás [ciklusonként] | 9.9 litres | | |

Elektromos csatlakozás

| | | | |
|-------------------------------|--------------|--------------------|-----------------------|
| Dugó | (F;E) Schuko | Frekvencia (Hz) | 50 Hz |
| Csatlakoztatott áramforrás | 1950 W | A kapcsolat típusa | Egyfázisú (pl. motor) |
| Jelenlegi | 10 A | Tápkábel hossza | 150 cm |
| Feszültség | 220-240 V | | |

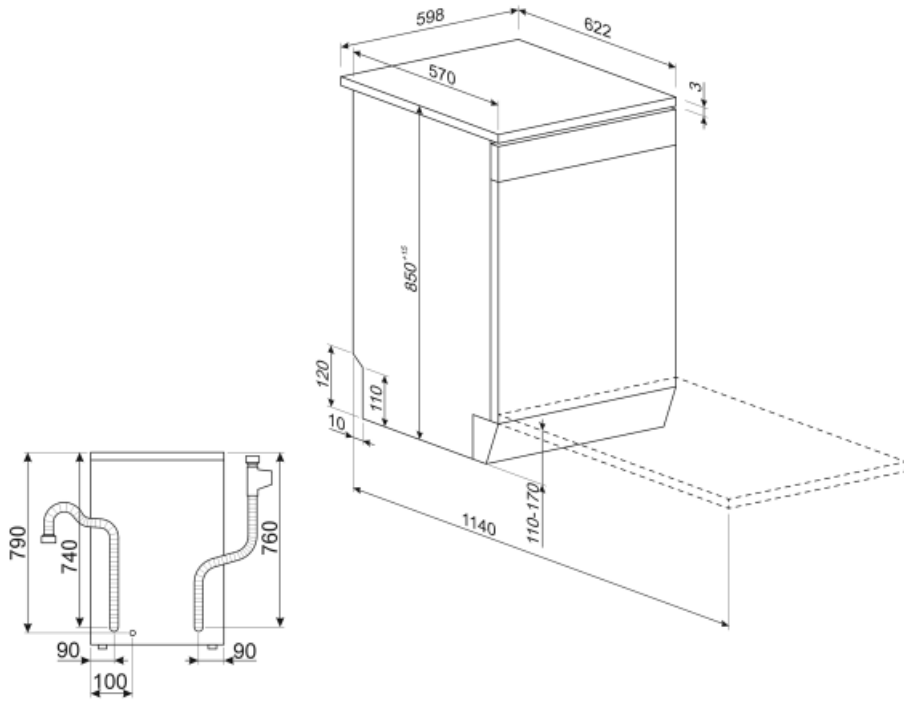

Not included accessories

KITINC

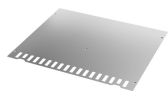



















KITPLV2



Hosszabbítókészlet mosogatógéphez
és mosógéphez: hossz méterben 2

Symbols glossary (TT)

| | |
|--|--|
|  <p>Az Aquatest egy elektronikus érzékelő, amely a kezdeti áztatási fázis végén méri a víz átlátszóságának fokát. A mért értékek alapján az érzékelő beállítja a legmegfelelőbb programot, így a lehető legjobb mosási eredményt éri el, minimális vízmennyiség mellett.</p> |  <p>E energiahatékonysági osztály</p> |
|  <p>Késleltető időzítő: Lehetőség van a kívánt program elindításának legfeljebb 24 órával történő elhalasztására, hogy a mosogatógépet a kívánt időpontra programozza.</p> |  <p>Ez az opció különleges gondoskodást biztosít kényes töltetek számára. Megakadályozza a kiválasztott program mosási hőmérsékletének gyors változásait, és 4-re csökkenti azt</p> |
|  <p>Zajszint: A kiváló szigetelés és a speciális eszközök minimálisra csökkentik a zajszintet.</p> |  <p>Eco Eco, ez a gazdaságos mosási program kis mennyiségű vizet és energiát használ fel annak érdekében, hogy a lehető legkörnyezetbarátabb tisztítási lehetőséget biztosítsa.</p> |
|  <p>Mix: A Mix program a vegyes edények és a mindennapos edények és serpenyők mosogatására alkalmas, különösebb ráragadt szennyeződés nélkül.</p> |  <p>Gyors program a friss és enyhén szennyezett ruhanemű mosásához.</p> |
|  <p>Gyors mosási ciklus: normál mértékben szennyezett vegyes töltet, például edények és serpenyők esetén, még rászáradt maradványokkal is. Az edényeket 60 perc alatt elmosogítja és megszártja.</p> |  <p>Mosogatógép tisztítási ciklus. A ciklust üres géppel, edények nélkül kell elindítani. Javasoljuk, hogy 2-3 havonta futtassa a programot speciális mosogatószerekkel.</p> |
|  <p>Opció, amely javítja a kiválasztott program mosási eredményeit. Növeli a mosási hőmérsékletet és időtartamot.</p> |  <p>A folyamatos fejlesztésre irányuló munka lehetővé tette a nagyobb hatékonysággal és hosszú távú tartóssággal jellemzett második generációs inverter motor 2.0 megalkotását, ami nagyon nagy teljesítményt, valamint alacsonyabb energiafogyasztást és zajszintet tesz lehetővé.</p> |
|  <p>Áztatási program: A áztatási program öblítéssel akadályozza meg a szennyeződés kiszáradását.</p> |  <p>13 teríték: Terítékek száma.</p> |
|  <p>Mosási ciklus a normál szennyezettségű vegyes töltetű, például tányérokhoz és serpenyőkhöz, még a rászáradt maradványokkal együtt is. Ha ezt a programot választja, a mosogatógép felismeri a szennyeződés típusát, és automatikusan beállítja a mosási paramétereket.</p> |  <p>Erősen szennyezett, ráragadt maradványokat tartalmazó edények mosására és szárítására alkalmas program.</p> |
|  <p>Jobb tisztítási eredményeket biztosító opció, az utolsó öblítési fázisban a hőmérsékletet legalább 10 percig 65 és 70°C között tartja.</p> |  <p>A víztakarékos rendszer a mosogatógép modelljétől függően a legjobb mosási eredményt biztosítja minimális vízfogyasztás mellett.</p> |