

LVS292DX



Famiglia	Lavastoviglie
Colore	Acciaio Inox
Finitura	Antimpronta
Larghezza commerciale	60 cm
Altezza commerciale	85 cm
Installazione	Libera installazione
N° cesti	2
Motore	Inverter 2.0
Codice EAN	8017709307196



Programmi / Funzioni



Numero di programmi	5	Mix	Sì
Temperature di lavaggio	50, 65, 70 °C	Intensive	Sì
Ammollo	Sì	1/2 Carico	Sì
ECO	Sì		

Opzioni



Opzione di partenza ritardata	3-6-9 ore	Opzione Extra Dry	Sì
-------------------------------	-----------	-------------------	----

Cestelli



Colore cestelli	Grigio	Dimensioni massime piatto caricabile su cestello superiore	25,0 cm
Colore componentistica cestelli	Grigio	Cestello inferiore	Con 2 inserti abbattibili
Maniglia	In plastica su cesto superiore e inferiore	Cestello inferiore con inserti rompi-goccia	Sì
Cestello superiore	Con inserti fissi	Dimensioni massime piatto caricabile su cestello inferiore	30,0 cm
Glass holder	Sì		
Regolazione in altezza del cestello superiore	Su tre livelli (5 cm)		

Colore Componenti Interni	Verde
Cestello portaposate	Sì

Caratteristiche Tecniche



Larghezza del prodotto (mm)	598 mm
Profondità del prodotto (mm)	600 mm
Altezza del Prodotto (mm)	848 mm
Comandi	Elettronici
Display	Programmazione partenza differita
Grafica programmi	Simboli
Indicatore esaurimento sale	Spia
Indicatore brillantante	Spia
Indicatore di fine ciclo	Spia, con segnale sonoro
Sistema di lavaggio	Orbitale
Terzo irroratore superiore	Singolo
Decalcificatore	A regolazione elettronica

Sistema protezione antiallagamento	Acquastop totale
Alimentazione acqua	Singola; acqua fredda/calda fino a 60°C - risparmio energetico con acqua calda fino al 35%
Massima durezza dell'acqua	100°fH;58°dH
Sistema di asciugatura	A condensazione naturale, con sistema Dry Assist + di apertura automatica della porta a fine ciclo
Materiale vasca	Acciaio inox
Filtro	Acciaio inox
Elemento riscaldante nascosto	Sì
Cerniere	Bilancianti a fulcro fisso
Piedini regolabili	Solo per livellamento
Profondità lavastoviglie con anta aperta (mm)	1168
Piano top rimovibile	Sì, con KIT opzionale
Copertura superiore	In plastica

Prestazioni / Etichetta Energetica - Reg. 2019

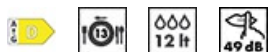

Classe di Efficienza Energetica	D	Durata del programma	4:10 h:min
Consumo energetico [per 100 cicli, basati sul programma eco]	84 KWh	Emissioni di rumore aereo	49 dB(A) re 1 pW
Capacità nominale (ps)	13	Classi di emissione di rumore aereo	C
Consumo di acqua [per ciclo]	12.0 l	Indice di Efficienza Energetica (IEE)	49.9

Collegamento Elettrico

Spina	(F;E) Schuko	Frequenza	50 Hz
Potenza installata	1800 W	Tipo di connessione	Monofase
Corrente	10 A	Lunghezza cavo di alimentazione	140 cm
Tensione	220-240 V		

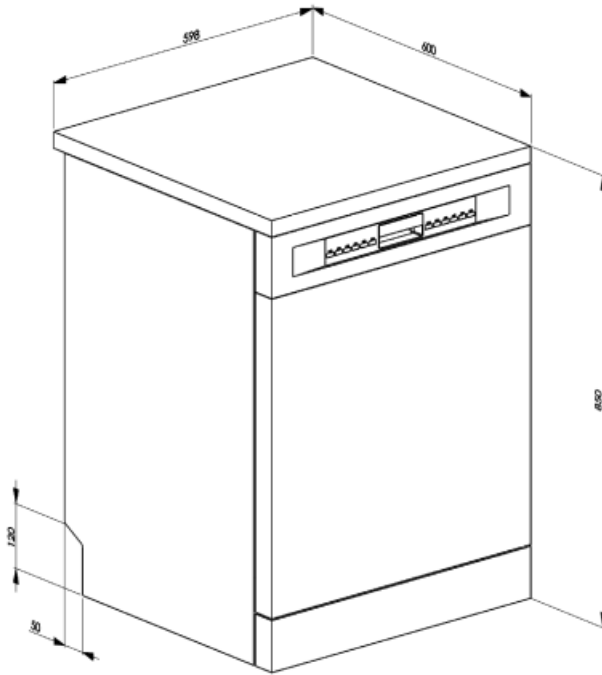

Accessori non inclusi

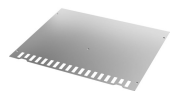

KITINC

steel panel that covers the upper area once the top is removed



KITPLV2

Kit di prolunga per lavastoviglie e lavabiancheria: lunghezza mt. 2

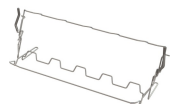

KITGH

Kit portacalici da vino. Si installa nel primo cesto se gli inserti sono abbattibili

Prodotti alternativi



LVS292DN



















LVS292DB



LVS292DS

Glossario simboli

- | | |
|---|--|
|  <p>Per migliorare l'asciugatura dei piatti senza lasciare aloni.</p> |  <p>Delay timer: Opzione per posticipare la partenza del programma desiderato fino a 24h per programmare il funzionamento della lavastoviglie nella fascia oraria desiderata.</p> |
|  <p>Classe di efficienza energetica D</p> |  <p>Antimpronta: Lo speciale trattamento a cui è sottoposto l'acciaio inox impedisce la formazione di aloni e ditate sulla superficie e contribuisce a esaltarne la lucentezza.</p> |
|  <p>Il lavoro volto al miglioramento continuo ha permesso la creazione del motore Inverter di seconda generazione 2.0 caratterizzato da una maggior efficienza e durabilità nel tempo che permette il raggiungimento di altissime prestazioni con un abbassamento dei consumi energetici e dei livelli di rumorosità.</p> |  <p>Il livello di Silenziosità è ottenuto grazie ad un eccellente isolamento e speciali dispositivi, studiati appositamente per attutire il suono generato durante il funzionamento della lavastoviglie. In gamma sono presenti modelli con vari livelli di silenziosità.</p> |
|  <p>EXTRA DRY L'opzione aggiunge un risciacquo caldo che garantisce una migliore asciugatura delle stoviglie.</p> |  <p>Sistema Orbitale: Il Sistema Orbitale, è costituito da un doppio irroratore che, grazie a rotazioni sovrapposte e contemporanee, permette all'acqua di raggiungere uniformemente tutto lo spazio interno per risultati di lavaggio eccellenti.</p> |
|  <p>Quotidiano mezzo carico: Il programma Quotidiano mezzo carico è studiato per lavare poche stoviglie normalmente sporche.</p> |  <p>Eco: Il programma Eco è adatto per lavare stoviglie normalmente sporche. Utilizzando il programma Eco sono garantite le migliori prestazioni in termini di efficienza energetica.</p> |
|  <p>Mix: Il programma Mix è indicato per stoviglie miste e pentole di uso quotidiano, senza particolari incrostazioni.</p> |  <p>Ammollo: Il programma Ammollo è pensato per prelavare a freddo le pentole e le stoviglie, in attesa di un ulteriore e più approfondito lavaggio.</p> |
|  <p>Ultraclean: Il programma Ultraclean, terminando con un risciacquo antibatterico a 70°C, assicura un'azione battericida aggiuntiva e una profonda pulizia delle stoviglie.</p> |  <p>13 coperti: Numero di coperti.</p> |
|  <p>Acquastop Totale: Il dispositivo Acquastop Totale esclude la possibilità di allagamenti mediante un microinterruttore posto sotto la vasca che blocca istantaneamente l'ingresso dell'acqua nella macchina. Un'ulteriore sicurezza è garantita da una valvola posta sul tubo di carico che ne rileva eventuali perdite.</p> |  <p>Watersave: E' un sistema di gestione dell'acqua che, garantendo i migliori risultati di lavaggio e i minori consumi di energia, consente di lavare un pieno carico con solo 12 litri di acqua.</p> |