

LVS3222BIN

Família	Máquina de lavar louça
Largura	60 cm
Altura comercial	85 cm
Instalação	De livre instalação
Nº de cestos	2
Código EAN	8017709253844

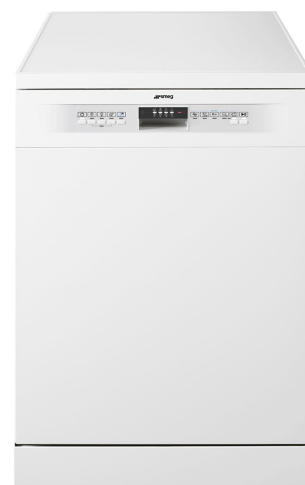

Programas



Nº de programas	5 programas + 5 rápidos	Normal	Sim
Temperaturas de lavagem	38, 45, 50, 55, 65, 70 °C	Ultraclean	Sim
Pré-lavagem	Sim	ECO rápido	Sim
Rápido 27 min	Sim	Normal rápido	Sim
Glass	Sim	Forte rápido	Sim
Eco	Sim		

Opções



Opção Enersave - para poupança de energética	Sim	Opção FlexiTabs para uso de pastilhas	Sim
Opção início diferido	3-6-9-12 H, com pré-lavagem automática	Opção Quick Time	Sim

Cestos



Cor dos cestos	Cestos em cinzentos	Cesto inferior	Com 2 suportes rebatíveis
Cor dos componentes dos cestos	Acessórios internos em cinzento	Cesto inferior com sistema antigotas para secagem otimizada	Sim
Puxador	Puxadores em plástico nos cestos superior e inferior	Ø máx. do prato no cesto inferior	30,0 cm

Cesto superior	Suportes fixos	Cor dos componentes internos	Placas antigotas em cinzento, Puxadores cinzentos, Cesto superior regulável a 3 níveis, cinzento, Aspersor orbital verde
Cesto superior ajustável em altura	Em 3 níveis (5 cm)		
Ø máx. do prato no cesto superior	23,5 cm	Cesto para talheres	13 talheres

Especificações técnicas



Largura	598 mm	Descalcificador	Ajuste automático ao nível de dureza da água
Profundidade (mm)	600 mm	Sistema de proteção anti inundação	Acquastop proteção Total
Tipo de display	Display de LEDs no exterior	Alimentação de água	Admissão de água até 60°C para poupar até 35% de energia
Altura	848 mm	Dureza máxima da água	100°FH;58°dH
Comandos	Comandos eletrónicos	Sistema de secagem	Secagem de condensação natural, com sistema EnerSave para abertura automática da porta no final do ciclo
Display	Programação de início diferido	Material da cuba	Cuba em aço inox
Gráfico dos programas	Símbolos	Filtro	Filtros em aço inox
Luz indicadora On/Off	Sim	Resistência de aquecimento oculta	Sim
Luz indicadora de falta de sal	Luz indicadora falta de sal	Dobradiças	Porta equilibrada com dobradiças de eixo fixo
Luz indicadora de falta de brilhantador	Luz indicadora falta de brilhantador	Pés reguláveis em altura	Pés só para nivelamento
Indicador da fase do programa	Sim	Tampo traseiro	Yes, with covered counterweight
Indicador de fim do programa	Indicador fim de programa no display com sinal acústico	profundidade da máquina de lavar louça com porta aberta (mm)	1168
Sistema de lavagem	Sistema de lavagem Orbital	Tampo superior removível	Tampo superior removível com kit opcional
Terceiro aspersor superior	Individual		

Ligação elétrica

Ficha elétrica	(F;E) Schuko	Frequência (Hz)	50 Hz
Potência nominal	1800 W	Tipo de ligação	Ligação monofásica
Corrente (Amperes)	10 A	Comprimento do cabo de alimentação	140 cm
Tensão (Volts)	220-240 V		

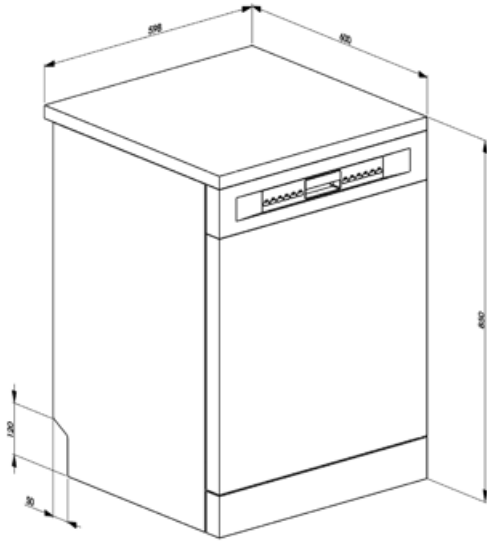

Not included accessories

KITGH

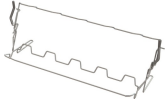

Kit glass holder. It has to be fitted on the first basket but only if there are foldable racks

KITPLV2







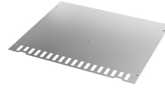









Kit extension for dishwasher and washing machine: lenght mt. 2

KITINC



Symbols glossary

-  As Pastilhas Antigotas reduzem o contacto entre a louça e o cesto, evitando a acumulação de partículas de água. Melhora a qualidade da secagem.
-  A opção Início Diferido permite definir a hora de arranque do programa. No entanto, a pré-lavagem é sempre feita imediatamente para garantir a eliminação dos resíduos mais difíceis.
-  FlexiTabs: a opção é ideal para pastilhas de detergente multiuso. Permite otimizar a lavagem, explorando as propriedades das pastilhas combinadas.
-  Sistema Orbital: consiste num braço de pulverização com dois aspersores que fazem rotações sobrepostas e contínuas contribuindo para que a água atinja uniformemente todo o espaço interior obtendo-se, assim, os melhores resultados na lavagem. Os aspersores têm pulverizadores cujas formas foram desenvolvidas para aumentar a potência e melhorar a direção dos jatos.
-  Eco Rápido: programa de lavagem económica. Utiliza baixa quantidade de água e energia para fornecer a opção de lavagem mais ecológica.
-  Pré-lavagem: pensado para fazer uma lavagem curta a frio. Utilizada para tirar os resíduos maiores da louça quando a máquina ainda não está totalmente carregada para efetuar um programa de lavagem.
-  Número de talheres: Indica a carga máxima em serviços padrão aconselhada na máquina para obter os menores consumos.
-  Litros: consumo de água no programa normativo. Consoante o modelo, pode apresentar um consumo de 12 a 6,5 litros. As máquinas que apresentam consumos muito reduzidos de 6,5 L têm a tecnologia inovadora WaterSave que permite a melhor gestão da água.
-  Classe de eficiência energética do produto declarada na etiqueta energética e na ficha do produto e em conformidade com os regulamentos UE.
-  Display LED: Para visualizar os programas, funções e opções selecionadas e o tempo para o fim do programa.
-  Nível de ruído: Indica o ruído em dB(A) de acordo com as normas e diretrizes europeias e conforme mencionado na etiqueta energética e na ficha de produto.
-  Eco: programa de lavagem económica. Utiliza baixa quantidade de água e energia para fornecer a opção de lavagem mais ecológica.
-  Normal rápido: o programa é adequado para louça mista normal e utensílios de cozinha de uso diário, sem incrustações. O programa Normal rápida reduz a duração do ciclo de lavagem.
-  Forte e rápido: este programa especial demora menos de 1 hora a eliminar a sujidade mais difícil.
-  Acquastop total: além da proteção parcial Acquastop presente em todas as máquinas de lavar louça Smeg, alguns modelos possuem um dispositivo eletrónico instalado na mangueira de entrada de água, que monitoriza os níveis de água na máquina, deteta vazamentos na mangueira e desliga o fornecimento de água imediatamente se necessário.