

LVS322SIT

Familia	Lavavajillas
Ancho comercial	60 cm
Altura comercial	85 cm
Instalación	Libre instalación
Nº Cestos	2
Código EAN	8017709255701



Programas



Número de programas	5+5 programa rápido	Normal	Si
Temperaturas de lavado	38, 45, 50, 55, 65, 70 °C	Ultraclean	Si
Remojo	Si	Cotidiano 1/2 carga	Si
Rápido 27'	Si	ECO rápido	Si
Glass	Si	Normal rápido	Si
Eco	Si	Fuerte y rápido	Si

Opciones



Opción de ahorro energético EnerSave	Si	Opción pastillas FlexiTabs	Si
Opción de inicio retardado	3-6-9-12 ore, con remojo automático	Opción Tiempo Rápido	Si

Cestos



Color cestos	Gris	Cesto inferior	Con 2 rejillas plegables
Color componentes cestos	Gris	Cesto inferior con insertos rompegotas	Si
Tirador Cesto superior	En cesto inferior y superior con inserciones fijas		

Regulación en altura del cesto superior	De estración, sobre 2 niveles	Dimensiones máximas plato cargable en cesto inferior	30,0 cm
Dimensiones máximas plato cargable en cesto superior	23,5 cm	Color componentes internos	Insertos anti-goteo verde, Tirador en verde, Orbital verde
		Cesto portacubiertos	13 cubiertas sistema traslante

Características técnicas



Ancho del producto (mm)	598 mm	Sistema de protección anti-fugas de agua	Acquastop único
Profundidad del producto (mm)	600 mm	Alimentación agua	Singular; agua fría/caliente hasta a 60°C - ahorro energético con agua caliente hasta el 35%
Tipo de pantalla	LED (external)	Máxima dureza del agua	100°FH;58°DH
Altura del producto (mm)	848 mm	Sistema de secado	Natural condenser drying, with EnerSave automatic door opening system at the end of the cycle
Mandos	Electrónicos	Material de la cuba	Acero inoxidable
Pantalla	programación de inicio retardado	Filtro	Acero inoxidable
Gráficos programas	Símbolos	Resistencia oculta	Si
Indicador sal	Testigo	Bisagras	Bisagra fija
Indicador abrillantador	Testigo	Pies regulables	Solo para nivelación
Indicador de fin de ciclo	Espia, con señal sonora	Profundidad lavavajillas con puerta abierta (mm)	1168
Sistema de lavado	Sistema Orbital	Superficie encimera removible	Sí, con KIT opcional
Tercer aspersor superior	Individual	Cubierta superior	De plástico
Descalcificador	Con ajuste electrónico		

Conexión eléctrica

Enchufe	Schuko (F;E)	Frecuencia (Hz)	50 Hz
Potencia instalada	1800 W	Tipo de conexión	Monofásico
Corriente	10 A	Longitud del cable de alimentación	140 cm
Tensión	220-240 V		

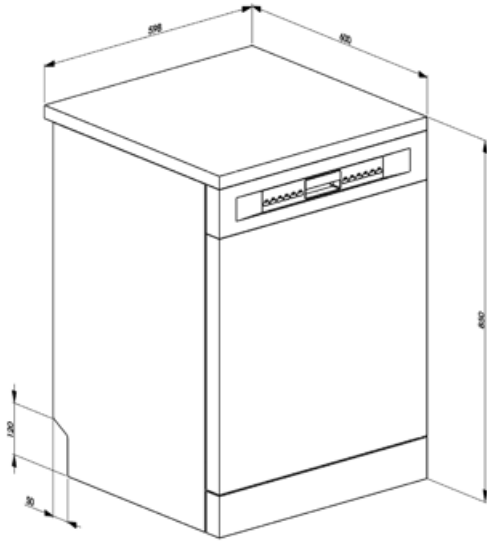

Not included accessories

KITINC



KITGH

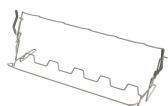











Kit portavasos. Debe instalarse en la primera cesta, pero sólo si hay rejillas plegables

KITPLV2



Kit de extensión para lavavajillas y lavadoras: longitud 2 m.

Symbols glossary (TT)

-  A ++: los dispositivos Smeg permiten un considerable ahorro de energía en Clase A, A +, A ++ y A +++, para reducir el consumo mientras se mantiene la máxima eficiencia y garantizar el respeto por el medio ambiente.
-  Insertos rompe-gotas: algunos modelos de lavavajillas están equipados con insertos de rotura para la cesta inferior, útiles para mejorar el secado de los platos sin dejar halos.
-  Pantalla LED: para optimizar el rendimiento y simplificar el uso del aparato tanto como sea posible, algunas lavadoras y refrigeradores están equipados con una pantalla LED que le permite ver el estado operativo del producto.
-  El nivel de ruidosidad se obtiene gracias a un excelente aislamiento y dispositivos especiales, diseñados específicamente para amortiguar el sonido generado durante el funcionamiento del lavavajillas. En la gama hay modelos con varios niveles de ruidosidad.
-  Cotidiano de media carga: el programa diario de media carga está diseñado para lavar algunos platos normalmente sucios.
-  Eco-Veloz: el programa Eco-Veloz reduce la duración del ciclo Eco, adecuado para platos delicados normalmente sucios.
-  Remojo: El programa de remojo está diseñado para el prelavado en frío de ollas y sartenes, esperando un lavado adicional y más completo.
-  13 cubiertos: la gama Smeg incluye lavavajillas con 7, 10, 12, 13 y 14 cubiertos según el modelo.
-  Simple Acquastop: Lavavajillas: El dispositivo Simple Acquastop puede detectar fugas accidentales de agua en el tanque gracias a un sensor colocado en la bandeja del lavabo. En este caso, el ciclo de lavado se detiene y el agua presente es expulsada a través de la tubería de drenaje. lavadora: El dispositivo Acquastop, con la ayuda de una doble funda impermeable, puede detectar una fuga de agua en la manguera de entrada. En este caso, la entrada de agua cerca de la conexión a la toma de corriente está bloqueada .
-  Delay Timer: con la opción Delay Timer, es posible posponer el inicio del programa deseado hasta 24 h para programar el funcionamiento del lavavajillas en el intervalo de tiempo deseado (por ejemplo, la noche). Cuando la puerta está cerrada, el lavavajillas realizará un prelavado, después de lo cual el conjunto de "programación realizada" comenzará a funcionar.
-  Flexi Tabs: ideal para detergentes multifunción, la opción Flexi Tabs le permite optimizar el lavado del lavavajillas aprovechando al máximo las propiedades de las tabletas combinadas.
-  Sistema Orbital: El Sistema Orbital, consiste en un rociador doble que, gracias a la superposición y las rotaciones contemporáneas, permite que el agua alcance uniformemente todo el espacio interno para obtener excelentes resultados de lavado.
-  Eco: el programa Eco es adecuado para lavar platos normalmente sucios. El uso del programa Eco garantiza el mejor rendimiento en términos de eficiencia energética .
-  Normal-Rápido: el programa Normal es adecuado para vajillas y ollas mixtas de uso diario, sin incrustaciones particulares. El programa Normal-Rápido reduce la duración del lavado.
-  Fuerte y rápido: el programa Fuerte-Rápido es adecuado para sartenes y platos normalmente sucios sin residuos secos, que no requieren un lavado completo.
-  Watersave: es un sistema de gestión del agua que, garantizando los mejores resultados de lavado y el menor consumo de energía, le permite lavar una carga completa con solo 12 litros de agua.